



Lindab

Ilmastointituotteet

Hinnasto **1.9.2022** alv.0%

Laadukasta sisäilmaa



Sisällysluettelo

Sisällysluettelo	2
Kanavaosien pakkauskoot	4
Toimitusehdot	5
Valintataulukko	6

TSR 0	Galvanoidut kanavat	8
TSR 1	Galvanoidut osat Safe-tiivisteellä	8
TSR 2	Kattojärjestelmät	22
TSR 3	Äänenvaimentimet	25
TSR 4	Palopellit ja Savunhallintapellit	33
TSR 5	Haponkestävät kanavat ja osat	35
TSR 6	1,2 mm kanavat ja osat	40
TSR 7	Alumiinikanavat ja -osat Lisätietoja asiakaspalvelusta ja myynnistämme	44
TSR 8	Kuljetuskanavat ja -osat Katso lisää kotisivuiltamme	44
TSR 9	Suorakaidekanavisto Lisätietoja asiakaspalvelusta ja myynnistämme	44
TSR 10	Asennustarvikkeet Smart ToolsNETTOHINNAT	45 47
TSR 11	Hajottajat ja liitântälaatikot	48
TSR 12	Ulkosäleiköt ja sälepellit	57
TSR 13	Tulo- ja poistoventtiilit	58
TSR 15	Savunhallintakanavat ja -osat	59



Hiljaisuuden uusi standardi

KVDPX



Testattu ISO 7235 -standardin mukaisesti. M1-ilmanvaihtotuotteiden puhtausluokitus.



Maailman ensimmäinen ilmanvaihtokanavajärjestelmä, joka on Eurovent-sertifioitu tiiviytluokan D mukaan.

Tutustu äänenvaimennuksen uutuustuotteisiin
lindab.fi/KVDPX

Markkinoiden tehokkain äänenvaimennin.

Lindabin uusi äänenvaimennin KVDPX on markkinoiden tehokkain vaimennin. Valikoima sisältää neljä M1-luokiteltua vaimenninta, joista kaksi ovat avattavia. Äänenvaimennusmateriaaleina Acutec® ja Acutec® Plus.

Valitse KVDPX, kun laatuvaatimukset ovat korkealla tasolla ja asennustilaa on rajallisesti.

L lindQST

Helppokäyttöinen ja nopea työkalu **mitoitukseen ja tuotevalintaan**

www.lindqst.com

Tutustu kaikkiin ohjelmistoihimme osoitteessa:
www.lindab.fi/ohjelmistot

Toteuta optimaalisia ja luotettavia ratkaisuja mahdollisimman nopeasti ja varmasti
Lindabin ohjelmistoilla ja sovelluksilla.



Kanavaosien pakkaukset



Pakkaustyyppi	Leveys x	Korkeus x	Syvyys
Laatikko 1 m ³	800	950	1200
Laatikko A	400	800	600
Laatikko B	400	800	400
Laatikko C	400	400	400
Laatikko D	400	200	400

Kierresaumakanavien pakkauskoot

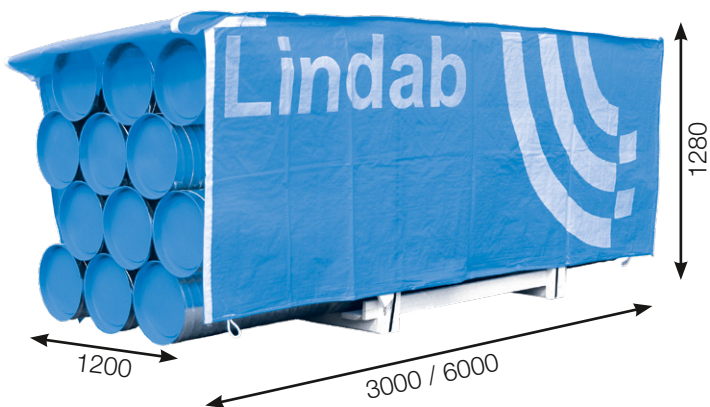

d	Kertakäyttö- puuhäkki 3 m	Kertakäyttö- puuhäkki 6 m
63 mm	125 kpl / 375 m	
80 mm	187 kpl / 561 m	
100 mm	120 kpl / 360 m	120 kpl / 720 m
125 mm	80 kpl / 240 m	80 kpl / 480 m
160 mm	48 kpl / 144 m	48 kpl / 288 m
200 mm	30 kpl / 90 m	30 kpl / 180 m
250 mm	19 kpl / 57 m	19 kpl / 114 m
315 mm	12 kpl / 36 m	12 kpl / 72 m

Häkin mitat

Toimitusehdot

Tuotehinnat

Tämä hinnasto sisältää tuotehinnat. Muut toimituksiin ja pakkaamiseen liittyvät kulut esitetään erillisessä palveluhinnastossa kotisivuillamme.

Tuotehinta on kappalehinta ellei muuta ole mainittu. Hinnat ovat euroina, arvonlisäverottomina (0 %) vapaasti tehtaallamme (EXW) välimyyntioikeuksin.

Myyntihintoihin lisätään toimitushetkellä voimassa oleva arvonlisävero.

Voimassaoloaika

Tuotteiden hinnoittelussa käytetään kulloinkin viimeksi päivättyä hinnastoa. Kiinteästi tarjotut hinnat ovat voimassa kolme kuukautta tarjouspäivästä lukien, ellei muuta erikseen kirjallisesti sovita.

Toimitusajat

Hinnastoon merkityt varastotuotteet 3–5 työpäivää. Muut tuotteet sopimuksen mukaan.

Välilliset vahingot

Emme vastaa välillisistä vahingoista kuten tuotannon keskeytyksestä, liikevaihdon vähentymisestä, saamatta jääneestä voitosta tai muusta vaikeasti ennakoitavissa olevasta vahingosta.

Omistusoikeus

Tuotteiden omistusoikeus siirtyy ostajalle, kun tavaran kauppahinta on kokonaisuudessaan maksettu Lindabille.

Maksuehto ja yliaikakorko

Maksuehto on 14 pv netto. Yliaikakorko on 8 %.

Muut sopimusehdot

Muilta osin noudatamme taloteknisten tuotteiden toimitusehtoja TALTEK YT 2002.

Kaikki oikeudet hinnaston muutoksiin pidätetään ilman ennakoilmoitusta.

Valintataulukko

Kattolaitteet		Kattolaitteet		Liitäntälaatikot		Syrjäyttävät laitteet		Poisto- ja tuloilmaventtiilit		Jäähdytyspalkit	
PKA		LCC		MBB-S		CEA		AIRY		Architect	
PCA		RCG		MBB-E		CRA		SHH		Premum/ Premax	
LKA		PS1		MBC		CVA		VTTB		Professor	
LCA		PS8		MBE		CKA		KIR		Plafond	
CRL		RS14		H		CCA		KIRS		Plexus	
CRLN		RS15		VBA		CBA		KSU		Fasadium	
PC6		RS16		WB		CHA		KSUS		Munio	
PC7		NS19		Seinälaitteet		CQA		TAV		Lämmitys- ja jäähdytyspaneelit	
RC14		GS23		NR19		Teatterilaitteet		Siirtoilmalaitteet		Atrium Plana	
RC15		Kattolaitteet -näkyvät		DR24		CCU		OLC		Atrium H / C	
NC19		DCS		PR1		CRU		OLR		Carat	
LCP		LCS		Säleiköt		Suutinkanava		Rakohajottajat		Loggia	
LKP		PCS		AR11		VSR		Suuttimet		Muut tuotteet	
		RCW		AL10		Suuttimet		GTI		Sauna-kanava SKA	
		RCWB		AD 11/21		DAD		LTD		ILKNU	
		HLD		AE11		LAD		LTDF		EXAD	
		FKD		AT21				LTDP			
				RGS							

Valintataulukko

Kattojärjestelmät		Kattojärjestelmät		Palopellit		Muuttuva ilmanvaihto		Äänenvaimentimet	
HN		EKO-HKAS				FTCU		PVA/PVD	
HF				FDR 3G					
VHL		EKO-KVD				FTMU		PVAP/PVDP	
VHA		Kattoläpivienti		FDS 3G		MBBV		KVAP/KVDP/KVDPX	
VHP		TGR				Pascal			
VH		EKO-T				VRU2		KVDP 90 K	
H		EKO-TD		F-R60		Regula Combi		KVDP 90 L	
HTK		Erikoisosat							
HV		XBPU		F-R60K		Regula Master		BSLU	
LHPR		XBPRU				Pascal		FSA	
HRR		Ulkosäleiköt		Savunhallinta		DAU		SLKNU	
HVR		YGC		WXHU		VRA		Äänenvaimentimet	
LHR		H3				DA2EU		LRLB/LRLS	
UVD		Lumisäleiköt		S-BM2		DAVU		DACKO/MINKO	
EKO-HUAS		Lumi-säleikkö				DTBVU		DACKA/MINKA	
EKO-HUSD		ulkoneva		EKOBSV1		Säätöpellit		KVD-V/H	
EKO-HAAS		Lumi-säleikkö		EKOBSV2		EKOSI		DLDY	
EKO-HASD		upotettava		EKOBSV		(DIRU)			
				EKOBSV		DTU			
				EKOBSV					
				Savunhallinta-kanavat ja osat		DSU			
						DSU			
						DTBU			
						JSM			
						JST			
						JSE			

lindQST
www.lindqst.com
Päätelaitemitoitus- ja valinta

Kaikki ohjelmistot
ladattavissa osoitteesta:
www.lindab.fi

• = varastotuote,
toimitusaika 3-5 työpäivää
Tarkemmat tiedot
varastovalikoimasta
Lindabin myyntiosastolta.

() vanha tuotekoodi

TSR 0 Galvanoidut kanavat

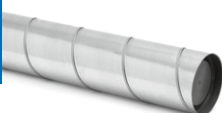

Kierresaumakanava, pituus 3 m	Tuote-koodi	Koko	Pituus	Tuotteen kuvaus	Kpl/häkki	Metriä/häkki	LVI-koodi	Hinta €/m	Var. tuote
	SRT	63	3000	Kanava, tulpattu	125	375	8103306	13,54	•
	SRT	80	3000	Kanava, tulpattu	187	561	8103307	10,67	•
	SRT	100	3000	Kanava, tulpattu	120	360	8103322	10,67	•
	SRT	125	3000	Kanava, tulpattu	80	240	8103323	12,49	•
	SRT	160	3000	Kanava, tulpattu	48	144	8103324	15,54	•
	SRT	200	3000	Kanava, tulpattu	30	90	8103325	19,76	•
	SRT	250	3000	Kanava, tulpattu	19	57	8103326	25,16	•
	SRT	315	3000	Kanava, tulpattu	12	36	8103327	32,00	•
	SRT	400	3000	Kanava, tulpattu			8103328	54,83	•
	SRT	500	3000	Kanava, tulpattu			8103329	69,08	•
	SRT	630	3000	Kanava, tulpattu			8103330	90,76	•
	SRT	800	3000	Kanava, tulpattu			8103331	115,58	•
	SRT	1000	3000	Kanava, tulpattu			8103332	172,84	•
	SRT	1250	3000	Kanava, tulpattu			8103333	246,37	•

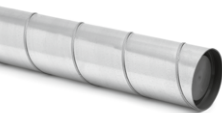
Kierresaumakanava, pituus 6 m	Tuote-koodi	Koko	Pituus	Tuotteen kuvaus	Kpl/häkki	Metriä/häkki	LVI-koodi	Hinta €/m	Var. tuote
	SRT	80	6000	Kanava, tulpattu			8103309	10,67	
	SRT	100	6000	Kanava, tulpattu	120	720	8103310	10,67	•
	SRT	125	6000	Kanava, tulpattu	80	480	8103311	12,49	•
	SRT	160	6000	Kanava, tulpattu	48	288	8103312	15,54	•
	SRT	200	6000	Kanava, tulpattu	30	180	8103313	19,76	•
	SRT	250	6000	Kanava, tulpattu	19	114	8103314	25,16	•
	SRT	315	6000	Kanava, tulpattu	12	72	8103315	32,00	•
	SRT	400	6000	Kanava, tulpattu			8103316	54,83	•
	SRT	500	6000	Kanava, tulpattu			8103317	69,08	•
	SRT	630	6000	Kanava, tulpattu			8103318	90,76	•
	SRT	800	6000	Kanava, tulpattu			8103319	115,58	•
	SRT	1000	6000	Kanava, tulpattu			8103320	172,84	•
	SRT	1250	6000	Kanava, tulpattu			8103321	246,37	•

TSR 1 Galvanoidut osat Safe-tiivisteellä

Kulmayhde, 90	Tuote-koodi	Koko	Kulma	Tuotteen kuvaus	Kpl/laatikko	Kpl/lava	LVI-koodi	Hinta €/kpl	Var. tuote
	BU	63	90	Kulmayhde	45	540	8100090	16,01	
	BU	80	90	Kulmayhde	60	360	8100092	16,01	•
	BU	100	90	Kulmayhde	35	210	8100094	10,04	•
	BU	125	90	Kulmayhde	18	108	8100096	10,62	•
	BU	160	90	Kulmayhde	65	65	8100098	15,78	•
	BU	200	90	Kulmayhde	32	32	8100100	22,47	•

Kulmayhde, 90	Tuote-koodi	Koko	Kulma	Tuotteen kuvaus	Kpl/laatikko	Kpl/lava	LVI-koodi	Hinta €/kpl	Var. tuote
	BFU	250	90	Kulmayhde	18	18	8100102	32,64	•
	BFU	315	90	Kulmayhde	8	8	8100104	45,43	•
	BFU	400	90	Kulmayhde	16	16	8100106	59,95	•
	BFU	500	90	Kulmayhde	9	9	8100108	79,65	•
	BFU	630	90	Kulmayhde	4	4	8100110	167,44	•
	BFU	800	90	Kulmayhde	2	2	8100112	346,28	•
	BFU	1000	90	Kulmayhde	1	1	8100114	653,26	•
	BFU	1250	90	Kulmayhde	1	1	8100116	870,93	•

Kulmayhde, 90, jyrkkä	Tuote-koodi	Koko	Kulma	Tuotteen kuvaus	Kpl/laatikko	Kpl/lava	LVI-koodi	Hinta €/kpl	Var. tuote
	BKMU	80	90	Kulmayhde, osa- ja kanavaliitos	35	420	8103982	26,36	
	BKMU	100	90	Kulmayhde, osa- ja kanavaliitos	50	300	8103983	24,31	•
	BKMU	125	90	Kulmayhde, osa- ja kanavaliitos	25	150	8103984	28,88	•
	BKMU	160	90	Kulmayhde, osa- ja kanavaliitos	15	90	8103985	38,61	•

Kulmayhde, 45	Tuote-koodi	Koko	Kulma	Tuotteen kuvaus	Kpl/laatikko	Kpl/lava	LVI-koodi	Hinta €/kpl	Var. tuote
	BU	63	45	Kulmayhde	60	720	8100120	11,59	
	BU	80	45	Kulmayhde	50	600	8100122	11,59	•
	BU	100	45	Kulmayhde	60	360	8100124	8,13	•

Oikeus muutoksiin pidätetään.



Galvanoidut osat Safe-tiivisteellä

BU	125	45	Kulmayhde	32	192	8100126	8,96	•
BU	160	45	Kulmayhde	25	100	8100128	14,40	•
BU	200	45	Kulmayhde	60	60	8100130	16,43	•

Kulmayhde, 45	Tuote-koodi	Koko	Kulma	Tuotteen kuvaus	Kpl/laatikko	Kpl/lava	LVI-koodi	Hinta €/kpl	Var. tuote
	BFU	250	45	Kulmayhde	30	30	8100132	23,32	•
	BFU	315	45	Kulmayhde	14	14	8100134	31,27	•
	BFU	400	45	Kulmayhde	8	8	8100136	50,82	•
	BFU	500	45	Kulmayhde	20	20	8100138	56,96	•
	BFU	630	45	Kulmayhde	8	8	8100140	110,33	•
	BFU	800	45	Kulmayhde	4	4	8100142	216,82	•
	BFU	1000	45	Kulmayhde	2	2	8100144	479,42	•
	BFU	1250	45	Kulmayhde	1	1	8100146	618,16	•

Kulmayhde, 45	Tuote-koodi	Koko	Kulma	Tuotteen kuvaus	Kpl/laatikko	Kpl/lava	LVI-koodi	Hinta €/kpl	Var. tuote
	BMU	100	45	Kulmayhde, osa- ja kanavaliitos	60	360	8103986	15,47	•
	BMU	125	45	Kulmayhde, osa- ja kanavaliitos	32	192	8103988	18,06	•
	BMU	160	45	Kulmayhde, osa- ja kanavaliitos	25	100	8103990	25,29	•

Kulmayhde, 30	Tuote-koodi	Koko	Kulma	Tuotteen kuvaus	Kpl/laatikko	Kpl/lava	LVI-koodi	Hinta €/kpl	Var. tuote
	BU	100	30	Kulmayhde	75	450	8100153	9,05	•
	BU	125	30	Kulmayhde	40	240	8100154	9,34	•
	BU	160	30	Kulmayhde	20	120	8100155	13,41	•
	BU	200	30	Kulmayhde	18	72	8100156	19,12	•

Kulmayhde, 30	Tuote-koodi	Koko	Kulma	Tuotteen kuvaus	Kpl/laatikko	Kpl/lava	LVI-koodi	Hinta €/kpl	Var. tuote
	BFU	250	30	Kulmayhde	36	36	8100157	25,18	•
	BFU	315	30	Kulmayhde	20	20	8100158	34,25	•
	BFU	400	30	Kulmayhde	10	10	8100159	46,75	•
	BFU	500	30	Kulmayhde	24	24	8100160	62,94	•
	BFU	630	30	Kulmayhde	12	12	8100161	127,76	•
	BFU	800	30	Kulmayhde	6	6	8100162	227,18	•
	BFU	1000	30	Kulmayhde	2	2	8100163	396,66	•
	BFU	1250	30	Kulmayhde	1	1	8100164	518,77	•

Kulmayhde, 15	Tuote-koodi	Koko	Kulma	Tuotteen kuvaus	Kpl/laatikko	Kpl/lava	LVI-koodi	Hinta €/kpl	Var. tuote
	BU	80	15	Kulmayhde	70	840	8100871	30,16	•
	BU	100	15	Kulmayhde	50	600	8100872	12,50	•
	BU	125	15	Kulmayhde	28	336	8100873	12,82	•
	BU	160	15	Kulmayhde	15	180	8100874	16,33	•
	BU	200	15	Kulmayhde	16	96	8100875	20,48	•

Kulmayhde, 15	Tuote-koodi	Koko	Kulma	Tuotteen kuvaus	Kpl/laatikko	Kpl/lava	LVI-koodi	Hinta €/kpl	Var. tuote
	BFU	250	15	Kulmayhde	12	48	8100876	27,67	•
	BFU	315	15	Kulmayhde	28	28	8100877	35,26	•
	BFU	400	15	Kulmayhde	15	15	8100878	46,22	•
	BFU	500	15	Kulmayhde			8100879	62,51	•
	BFU	630	15	Kulmayhde	18	18	8100880	123,15	•
	BFU	800	15	Kulmayhde	8	8	8100881	206,23	•
	BFU	1000	15	Kulmayhde	4	4	8100882	340,99	•
	BFU	1250	15	Kulmayhde	1	1	8100883	453,14	•

Kulmayhde, 90, jyrkkä	Tuote-koodi	Koko	Kulma	Tuotteen kuvaus	Kpl/laatikko	Kpl/lava	LVI-koodi	Hinta €/kpl	Var. tuote
	BKU	80	90	Kulmayhde ultralyhyt	35	420	8100073	31,24	•
	BKU	100	90	Kulmayhde ultralyhyt	50	300	8100074	22,72	•
	BKU	125	90	Kulmayhde ultralyhyt	25	150	8100075	22,19	•
	BKU	160	90	Kulmayhde ultralyhyt	15	90	8100076	33,45	•

TSR 1 Galvanoidut osat Safe-tiivisteellä



Kulmayhde, 90, jyrkkä	Tuote-koodi	Koko	Kulma	Tuotteen kuvaus	Kpl/laatikko	Kpl/lava	LVI-koodi	Hinta €/kpl	Var. tuote
	BKFU	200	90	Kulmayhde ultralyhyt	35	35	8100077	67,27	•
	BKFU	250	90	Kulmayhde ultralyhyt	20	20	8100078	58,60	•
	BKFU	315	90	Kulmayhde ultralyhyt	11	11	8100079	74,23	•
	BKFU	400	90	Kulmayhde ultralyhyt	6	6	8100080	100,44	•
	BKFU	500	90	Kulmayhde ultralyhyt			8100081	122,38	•
	BKFU	630	90	Kulmayhde ultralyhyt	6	6	8100082	245,38	•
	BKFU	800	90	Kulmayhde ultralyhyt	2	2	8100083	479,06	•
	BKFU	1000	90	Kulmayhde ultralyhyt	1	1	8100084	733,77	•
	BKFU	1250	90	Kulmayhde ultralyhyt	1	1	8100085	987,36	•

Kulmayhde, 90, jyrkkä	Tuote-koodi	Koko	Tuotteen kuvaus	Kpl/laatikko	Kpl/lava	LVI-koodi	Hinta €/kpl	Var. tuote
	BKFMU	200	90	Kulmayhde ultralyhyt putki/osa	35	35	8103992	60,67
	BKFMU	250	90	Kulmayhde ultralyhyt putki/osa	20	20	8103993	61,52
	BKFMU	315	90	Kulmayhde ultralyhyt putki/osa	11	11	8103994	80,78
	BKFMU	400	90	Kulmayhde ultralyhyt putki/osa	5	5	8103995	116,56
	BKFMU	500	90	Kulmayhde ultralyhyt putki/osa			8103996	127,09
	BKFMU	630	90	Kulmayhde ultralyhyt putki/osa	6	6	8103997	194,74
	BKFMU	800	90	Kulmayhde ultralyhyt putki/osa	1	1	8105418	393,53
	BKFMU	1000	90	Kulmayhde ultralyhyt putki/osa	1	1	8105419	597,37
	BKFMU	1250	90	Kulmayhde ultralyhyt putki/osa	1	1	8105420	606,61

Liitinyhde kanavalle	Tuote-koodi	Koko	Tuotteen kuvaus	Kpl/laatikko	Kpl/lava	LVI-koodi	Hinta €/kpl	Var. tuote
	NPU	63	Liitinyhde kanavalle	60	1440	8100670	15,63	
	NPU	80	Liitinyhde kanavalle	80	960	8100672	5,21	•
	NPU	100	Liitinyhde kanavalle	60	720	8100674	4,94	•
	NPU	125	Liitinyhde kanavalle	35	420	8100676	5,50	•
	NPU	160	Liitinyhde kanavalle	45	270	8100678	5,99	•
	NPU	200	Liitinyhde kanavalle	40	160	8100680	7,61	•
	NPU	250	Liitinyhde kanavalle	20	80	8100682	8,96	•
	NPU	315	Liitinyhde kanavalle	55	55	8100684	12,12	•
	NPU	400	Liitinyhde kanavalle	30	30	8100686	20,81	•
	NPU	500	Liitinyhde kanavalle	16	16	8100688	27,93	•
	NPU	630	Liitinyhde kanavalle	12	12	8100690	48,94	•
	NPU	800	Liitinyhde kanavalle			8100692	74,66	•
	NPU	1000	Liitinyhde kanavalle			8100694	101,45	•
	NPU	1250	Liitinyhde kanavalle			8100696	143,48	•

Liitinyhde osalle	Tuote-koodi	Koko	Tuotteen kuvaus	Kpl/laatikko	Kpl/lava	LVI-koodi	Hinta €/kpl	Var. tuote
	MF	63	Liitinyhde osalle	60	1440	8100700	6,76	
	MF	80	Liitinyhde osalle	80	960	8100702	4,41	•
	MF	100	Liitinyhde osalle	50	600	8100704	2,94	•
	MF	125	Liitinyhde osalle	30	360	8100706	2,96	•
	MF	160	Liitinyhde osalle	40	240	8100708	3,46	•
	MF	200	Liitinyhde osalle	35	140	8100710	3,65	•
	MF	250	Liitinyhde osalle	18	72	8100712	7,74	•
	MF	315	Liitinyhde osalle		50	8100714	10,41	•
	MF	400	Liitinyhde osalle		30	8100716	14,61	•
	MF	500	Liitinyhde osalle		16	8100718	23,16	•
	MF	630	Liitinyhde osalle		12	8100720	29,92	•
	MF	800	Liitinyhde osalle			8100722	52,12	•
	MF	1000	Liitinyhde osalle			8100724	50,36	•
	MF	1250	Liitinyhde osalle			8100726	75,65	•

Pitkä liitinyhde, kanava/osa	Tuote-koodi	Koko	Pituus	Tuotteen kuvaus	Kpl/laatikko	Kpl/lava	LVI-koodi	Hinta €/kpl	Var. tuote
	SMFU	100	150	Liitinyhde,pitkä	25	300	8103964	8,02	•
	SMFU	125	150	Liitinyhde,pitkä	18	216	8103965	9,18	•
	SMFU	160	150	Liitinyhde,pitkä	30	120	8103966	10,87	•
	SMFU	200	150	Liitinyhde,pitkä	24	96	8103967	13,00	•
	SMFU	250	150	Liitinyhde,pitkä	6	24	8103968	24,90	•
	SMFU	315	150	Liitinyhde,pitkä	24	24	8103969	29,16	•
	SMFU	400	300	Liitinyhde,pitkä	12	12	8103979	59,33	•
	SMFU	500	300	Liitinyhde,pitkä	8	8	8103980	69,54	•

Oikeus muutoksiin pidätetään.

• = varastotuote

Galvanoidut osat Safe-tiivisteellä

Pitkä liittinyhde, kanavalle	Tuote-koodi	Koko	Pituus*	Tuotteen kuvaus	Kpl/laatikko	Kpl/lava	LVI-koodi	Hinta €/kpl	Var. tuote
	SNPU	100	150	Liittinyhde,pitkä	25	300	8103815	8,31	•
	SNPU	125	150	Liittinyhde,pitkä	18	216	8103816	9,66	•
	SNPU	160	150	Liittinyhde,pitkä	30	120	8103817	10,65	•
	SNPU	200	150	Liittinyhde,pitkä	24	96	8103818	13,01	•
	SNPU	250	150	Liittinyhde,pitkä	6	24	8103819	17,48	•
	SNPU	315	150	Liittinyhde,pitkä	24	24	8103820	19,09	•
	SNPU	400	150	Liittinyhde,pitkä	12	12	8103821	27,24	•
	SNPU	500	150	Liittinyhde,pitkä	9	9	8103836	34,85	•

*pituudet 300 ja 500 tarjouksen mukaan

Lähtökaulus tasopinnalle, pyöristetty	Tuote-koodi	Koko	Tuotteen kuvaus	Kpl/laatikko	Kpl/lava	LVI-koodi	Hinta €/kpl	Var. tuote
	ILRU	63	Pyöristetty, osakoko	70	1680	8100729	13,73	
	ILRU	80	Pyöristetty, osakoko	40	960	8100730	13,73	
	ILRU	100	Pyöristetty, osakoko	50	600	8100732	5,79	•
	ILRU	125	Pyöristetty, osakoko	70	420	8100734	6,60	•
	ILRU	160	Pyöristetty, osakoko	42	252	8100736	7,61	•
	ILRU	200	Pyöristetty, osakoko	30	180	8100738	12,08	•
	ILRU	250	Pyöristetty, osakoko	18	108	8100740	21,55	•
	ILRU	315	Pyöristetty, osakoko	18	108	8100742	22,86	•
	ILRU	400	Pyöristetty, osakoko	42	42	8100744	38,89	•
	ILRU	500	Pyöristetty, osakoko	34	34	8100746	50,51	•
ILRU	630	Pyöristetty, osakoko	20	20	8100748	79,65	•	

Lähtökaulus tasopinnalle, jyrkkä	Tuote-koodi	Koko	Tuotteen kuvaus	Kpl/laatikko	Kpl/lava	LVI-koodi	Hinta €/kpl	Var. tuote
	ILU	63	Jyrkkä, osakoko	100	2400	8100755	9,34	
	ILU	80	Jyrkkä, osakoko	70	1680	8100756	5,38	•
	ILU	100	Jyrkkä, osakoko	90	1080	8100757	5,79	•
	ILU	125	Jyrkkä, osakoko	65	780	8100758	5,94	•
	ILU	160	Jyrkkä, osakoko	85	510	8100759	7,41	•
	ILU	200	Jyrkkä, osakoko	50	300	8100760	7,96	•
	ILU	250	Jyrkkä, osakoko	44	176	8100761	8,15	•
	ILU	315	Jyrkkä, osakoko	25	100	8100762	10,51	•
	ILU	400	Jyrkkä, osakoko	12	48	8100763	21,17	•
	ILU	500	Jyrkkä, osakoko	45	45	8100764	23,06	•
	ILU	630	Jyrkkä, osakoko	30	30	8100766	40,65	•
	ILU	800	Jyrkkä, osakoko	15	15	8100767	48,36	•
	ILU	1000	Jyrkkä, osakoko	42	42	8100768	80,40	•
	ILU	1250	Jyrkkä, osakoko	1	1	8100769	102,01	•

Lähtökaulus tasopinnalle, jyrkkä	Tuote-koodi	Koko	Tuotteen kuvaus	Kpl/laatikko	Kpl/lava	LVI-koodi	Hinta €/kpl	Var. tuote
	ILF	100	Jyrkkä, kanavakoko	85	1020	8100771	4,92	•
	ILF	125	Jyrkkä, kanavakoko	60	720	8100772	5,61	•
	ILF	160	Jyrkkä, kanavakoko	40	480	8100773	6,67	•
	ILF	200	Jyrkkä, kanavakoko	25	300	8100774	7,07	•
	ILF	250	Jyrkkä, kanavakoko	35	140	8100775	9,24	•
	ILF	315	Jyrkkä, kanavakoko	25	100	8100776	10,51	•

Imukartio verkolla	Tuote-koodi	Koko	Pituus	Tuotteen kuvaus	LVI-koodi	Hinta €/kpl	Var. tuote
	ILKNU	100	50	Imukartio verkolla	8717222	24,97	•
	ILKNU	125	50	Imukartio verkolla	8717223	29,21	•
	ILKNU	160	50	Imukartio verkolla	8717224	31,90	•
	ILKNU	200	50	Imukartio verkolla	8717225	43,36	•
	ILKNU	250	50	Imukartio verkolla	8717226	52,94	•
	ILKNU	315	50	Imukartio verkolla	8717227	61,53	•
	ILKNU	400	50	Imukartio verkolla	8717214	86,52	•
	ILKNU	500	50	Imukartio verkolla	8717216	108,32	•
	ILKNU	630	50	Imukartio verkolla	8717218	153,53	•
	ILKNU	800	50	Imukartio verkolla	8717220	231,65	•
	ILKNU	1000	50	Imukartio verkolla	8717228	257,65	•
	ILKNU	1250	50	Imukartio verkolla	8717229	541,85	•





TSR 1 Galvanoidut osat Safe-tiivisteellä



Liitinpää, suora	Tuote-koodi	Koko	Pituus	Tuotteen kuvaus	LVI-koodi	Hinta €/kpl tuote	Var.
	LSSTS	100	24	Liitinpää, suora	100 600 8105022	5,96	
	LSSTS	125	24	Liitinpää, suora	100 600 8105023	4,27	
	LSSTS	160	24	Liitinpää, suora	100 400 8105024	4,39	
	LSSTS	200	24	Liitinpää, suora	40 160 8105025	4,94	
	LSSTS	250	24	Liitinpää, suora	20 80 8105026	8,64	
	LSSTS	315	24	Liitinpää, suora	55 55 8105027	9,66	
	LSSTS	400	45	Liitinpää, suora	30 30 8105035	19,50	
	LSSTS	500	45	Liitinpää, suora	22 22 8105036	21,84	
	LSSTS	630	45	Liitinpää, suora	20 20 8105037	29,36	
	LSSTS	800	50	Liitinpää, suora	8105031	79,97	
	LSSTS	1000	50	Liitinpää, suora	8105038	152,31	
	LSSTS	1250	50	Liitinpää, suora	8105039	167,94	

Säätöpelti	Tuote-koodi	Koko	Tuotteen kuvaus	Kpl/ laatikko	Kpl/ lava	LVI-koodi	Hinta €/kpl tuote	Var.
	DSU	63	Säätöpelti	40	480	8407810	30,28	
	DSU	80	Säätöpelti	25	300	8413004	23,41	
	DSU	100	Säätöpelti	35	210	8413006	21,72	•
	DSU	125	Säätöpelti	25	150	8413008	24,44	•
	DSU	160	Säätöpelti	20	120	8413010	27,87	•
	DSU	200	Säätöpelti	16	96	8413012	28,18	•
	DSU	250	Säätöpelti	45	45	8413014	41,21	•
	DSU	315	Säätöpelti	30	30	8413016	54,53	•
	DSU	400	Säätöpelti	15	15	8413018	104,74	•
	DSU	500	Säätöpelti			8413020	133,19	•
	DSU	630	Säätöpelti			8413022	201,25	•
	DSU	800	Säätöpelti			8413023	799,66	•
	DSU	1000	Säätöpelti			8413024	1124,72	•

Sulkupelti, tiivysluokka 4	Tuote-koodi	Koko	Tuotteen kuvaus	Kpl/ laatikko	Kpl/ lava	LVI-koodi	Hinta €/kpl tuote	Var.
	DTU	80	Sulkupelti tiivis	12	288	8413070	55,80	
	DTU	100	Sulkupelti tiivis	18	216	8413071	47,56	
	DTU	125	Sulkupelti tiivis	14	168	8413072	50,60	•
	DTU	160	Sulkupelti tiivis	8	96	8413073	52,58	•
	DTU	200	Sulkupelti tiivis	6	72	8413074	65,74	•
	DTU	250	Sulkupelti tiivis	8	32	8413075	76,88	•
	DTU	315	Sulkupelti tiivis	6	24	8413076	95,78	
	DTU	400	Sulkupelti tiivis	15	15	8413077	135,92	
	DTU	500	Sulkupelti tiivis			8413078	207,26	
	DTU	630	Sulkupelti tiivis			8413079	314,96	

Sulkupelti, moottorihyllyllä	Tuote-koodi	Koko	Tuotteen kuvaus	LVI-koodi	Hinta €/kpl tuote	Var.
	DTHU	100	Sulkupelti moottorihyllyllä	20 120 8419602	60,43	•
	DTHU	125	Sulkupelti moottorihyllyllä	12 72 8419603	63,47	•
	DTHU	160	Sulkupelti moottorihyllyllä	10 60 8419604	65,57	•
	DTHU	200	Sulkupelti moottorihyllyllä	12 48 8419605	76,81	•
	DTHU	250	Sulkupelti moottorihyllyllä	6 24 8419606	98,19	•
	DTHU	315	Sulkupelti moottorihyllyllä	22 22 8419607	117,93	•
	DTHU	400	Sulkupelti moottorihyllyllä	12 12 8419608	159,00	•
	DTHU	500	Sulkupelti moottorihyllyllä	8 8 8419609	233,69	•
	DTHU	630	Sulkupelti moottorihyllyllä	5 5 8419610	330,21	•

Säätöpelti mittayhteillä, iris-tyyppinen	Tuote-koodi	Koko	Tuotteen kuvaus	Kpl/ lava	LVI-koodi	Hinta €/kpl tuote	Var.
	EKOSI	100	Säätöpelti, iris-tyyppinen	175	8407786	45,51	•
	EKOSI	125	Säätöpelti, iris-tyyppinen	100	8407787	49,63	•
	EKOSI	160	Säätöpelti, iris-tyyppinen	84	8407788	69,47	•
	EKOSI	200	Säätöpelti, iris-tyyppinen	45	8407789	78,85	•
	EKOSI	250	Säätöpelti, iris-tyyppinen	32	8407790	118,61	•
	EKOSI	315	Säätöpelti, iris-tyyppinen	24	8407792	154,41	•
	EKOSI	400	Säätöpelti, iris-tyyppinen	9	8407791	298,71	•
	EKOSI	500	Säätöpelti, iris-tyyppinen	6	8407793	489,40	•
	EKOSI	630	Säätöpelti, iris-tyyppinen	4	8407794	720,72	•
	EKOSI	800	Säätöpelti, iris-tyyppinen	3	8407795	1597,87	•

Galvanoidut osat Safe-tiivisteellä

Avattava säätöpelti mittayhteellä	Tuote-koodi	Koko	Tuotteen kuvaus	Kpl/laatikko	Kpl/lava	LVI-koodi	Hinta €/kpl	Var. tuote
	TLSPM	100	Kanavaosaluukku, säätöpelti mittayhteellä			8315602	82,81	
	TLSPM	125	Kanavaosaluukku, säätöpelti mittayhteellä			8315603	87,47	
	TLSPM	160	Kanavaosaluukku, säätöpelti mittayhteellä			8315604	94,29	
	TLSPM	200	Kanavaosaluukku, säätöpelti mittayhteellä			8315605	103,73	
	TLSPM	250	Kanavaosaluukku, säätöpelti mittayhteellä			8315606	132,00	
	TLSPM	315	Kanavaosaluukku, säätöpelti mittayhteellä			8315607	238,50	
	TLSPM	400	Kanavaosaluukku, säätöpelti mittayhteellä			8315608	273,30	
	TLSPM	500	Kanavaosaluukku, säätöpelti mittayhteellä			8315609	411,97	
	TLSPM	630	Kanavaosaluukku, säätöpelti mittayhteellä			8315610	478,14	

Avattava säätöpelti savunrajoittimella	Tuote-koodi	Koko	Tuotteen kuvaus	Kpl/laatikko	Kpl/lava	LVI-koodi	Hinta €/kpl	Var. tuote
	TLSR	100	Kanavaosaluukku + savunrajoitin			8315071	53,84	
	TLSR	125	Kanavaosaluukku + savunrajoitin			8315072	56,69	•
	TLSR	160	Kanavaosaluukku + savunrajoitin			8315073	59,84	•

Perhospelti	Tuote-koodi	Koko	Tuotteen kuvaus	Kpl/laatikko	Kpl/lava	LVI-koodi	Hinta €/kpl	Var. tuote
	CARU	100	Perhospelti	24	288	8419728	101,42	
	CARU	125	Perhospelti	20	120	8419729	103,86	•
	CARU	160	Perhospelti	20	120	8419730	108,87	•
	CARU	200	Perhospelti	15	90	8419731	139,57	•
	CARU	250	Perhospelti	5	15	8419732	196,24	
	CARU	315	Perhospelti	4	12	8419733	235,26	

T-yhde	Tuote-koodi	Koko 1	Koko 2	Tuotteen kuvaus	Kpl/laatikko	Kpl/lava	LVI-koodi	Hinta €/kpl	Var. tuote
	TCPU	63	63	T-yhde	35	420	8100178	31,77	
	TCPU	80	63	T-yhde	40	240	8100179	31,64	
	TCPU	80	80	T-yhde	48	288	8100180	27,54	•
	TCPU	100	63	T-yhde	40	240	8100181	26,51	•
	TCPU	100	80	T-yhde	40	240	8100182	16,42	•
	TCPU	100	100	T-yhde	45	180	8100184	16,97	•
	TCPU	125	80	T-yhde	28	168	8100186	17,24	•
	TCPU	125	100	T-yhde	30	120	8100188	16,98	•
	TCPU	125	125	T-yhde	24	96	8100190	17,38	•
	TCPU	160	80	T-yhde	20	80	8100192	27,24	
	TCPU	160	100	T-yhde	20	80	8100194	18,53	•
	TCPU	160	125	T-yhde	16	64	8100196	19,02	•
	TCPU	160	160	T-yhde	16	64	8100198	21,14	•
	TCPU	200	100	T-yhde	15	60	8100202	28,58	•
	TCPU	200	125	T-yhde		48	8100204	28,68	•
	TCPU	200	160	T-yhde		48	8100206	27,26	•
	TCPU	200	200	T-yhde		40	8100208	29,84	•
	TCPU	250	100	T-yhde		36	8100212	39,79	
	TCPU	250	125	T-yhde		24	8100214	42,39	•
	TCPU	250	160	T-yhde		24	8100216	48,09	•
	TCPU	250	200	T-yhde		18	8100218	57,81	•
	TCPU	250	250	T-yhde		20	8100220	44,11	•
	TCPU	315	100	T-yhde		20	8100222	47,40	
	TCPU	315	125	T-yhde		16	8100224	47,31	•
	TCPU	315	160	T-yhde		16	8100226	54,53	•
	TCPU	315	200	T-yhde		14	8100228	61,13	•
	TCPU	315	250	T-yhde		12	8100230	68,43	•
	TCPU	315	315	T-yhde		11	8100232	60,70	•
	TCPU	400	100	T-yhde		48	8103173	71,42	
	TCPU	400	125	T-yhde		48	8103174	68,07	•
TCPU	400	160	T-yhde		36	8103175	68,07	•	
TCPU	400	200	T-yhde		36	8100234	70,70	•	
TCPU	400	250	T-yhde		33	8100236	109,01	•	
TCPU	400	315	T-yhde		28	8100238	117,86	•	
TCPU	400	400	T-yhde		22	8100240	132,08	•	
TCPU	500	100	T-yhde		24	8103176	77,72		
TCPU	500	125	T-yhde		24	8103177	71,84		



TSR 1 Galvanoidut osat Safe-tiivisteellä



TCPU	500	160	T-yhde	24	8103178	111,35	
TCPU	500	200	T-yhde	24	8103179	96,03	•
TCPU	500	250	T-yhde	18	8100242	108,58	•
TCPU	500	315	T-yhde	18	8100244	174,69	•
TCPU	500	400	T-yhde	16	8100246	121,31	•
TCPU	630	200	T-yhde	12	8103183	176,09	
TCPU	630	250	T-yhde	12	8103184	192,71	•
TCPU	630	315	T-yhde	8	8100250	156,30	•
TCPU	630	400	T-yhde	8	8100252	210,11	•

T-yhde

Tuote-koodi	Koko 1	Koko 2	Tuotteen kuvaus	LVI-koodi	Hinta €/kpl	Var. tuote
TCU	500	500	T-yhde	8100248	195,18	•
TCU	630	500	T-yhde	8100254	209,23	•
TCU	630	630	T-yhde	8100256	276,16	•
TCU	800	315	T-yhde	8103186	283,35	
TCU	800	400	T-yhde	8100258	345,57	•
TCU	800	500	T-yhde	8100260	360,44	•
TCU	800	630	T-yhde	8100262	383,46	•
TCU	800	800	T-yhde	8100264	501,40	•
TCU	1000	400	T-yhde	8105046	571,10	
TCU	1000	500	T-yhde	8100266	577,09	
TCU	1000	630	T-yhde	8100268	680,12	
TCU	1000	800	T-yhde	8100270	715,54	
TCU	1000	1000	T-yhde	8100272	942,45	
TCU	1250	630	T-yhde	8100274	803,52	
TCU	1250	800	T-yhde	8100275	833,64	
TCU	1250	1000	T-yhde	8100276	1089,27	
TCU	1250	1250	T-yhde	8100277	1047,06	

T-yhde, kanavakoko



Tuote-koodi	Koko 1	Koko 2	Tuotteen kuvaus	Kpl/laatikko	Kpl/lava	LVI-koodi	Hinta €/kpl	Var. tuote
TCPMU	100	100	T-yhde, kanavakoko	45	180	8101334	18,60	•
TCPMU	125	100	T-yhde, kanavakoko	30	120	8101338	19,81	•
TCPMU	125	125	T-yhde, kanavakoko	26	104	8101340	21,02	•
TCPMU	160	100	T-yhde, kanavakoko	20	80	8105032	25,69	
TCPMU	160	125	T-yhde, kanavakoko	16	64	8105033	29,27	
TCPMU	160	160	T-yhde, kanavakoko	16	64	8105034	34,13	

Lähtökaulus, pyöreälle kanavalle



Tuote-koodi	Koko 1	Koko 2	Tuotteen kuvaus	Kpl/laatikko	Kpl/lava	LVI-koodi	Hinta €/kpl	Var. tuote
PSU	63	63	Lähtökaulus pyöreälle kanavalle	50	1200	8100278	10,22	
PSU	80	63	Lähtökaulus pyöreälle kanavalle	50	1200	8100280	10,22	
PSU	80	80	Lähtökaulus pyöreälle kanavalle	30	720	8100282	10,22	•
PSU	100	63	Lähtökaulus pyöreälle kanavalle	50	1200	8100284	10,37	
PSU	100	80	Lähtökaulus pyöreälle kanavalle	60	720	8100286	9,88	•
PSU	100	100	Lähtökaulus pyöreälle kanavalle	75	450	8100288	6,60	•
PSU	125	63	Lähtökaulus pyöreälle kanavalle	50	1200	8100289	11,32	
PSU	125	80	Lähtökaulus pyöreälle kanavalle	60	720	8100290	10,37	•
PSU	125	100	Lähtökaulus pyöreälle kanavalle	80	480	8100292	6,45	•
PSU	125	125	Lähtökaulus pyöreälle kanavalle	40	240	8100294	6,66	•
PSU	160	80	Lähtökaulus pyöreälle kanavalle	70	840	8100296	9,41	•
PSU	160	100	Lähtökaulus pyöreälle kanavalle	90	540	8100298	6,45	•
PSU	160	125	Lähtökaulus pyöreälle kanavalle	45	270	8100300	7,04	•
PSU	160	160	Lähtökaulus pyöreälle kanavalle	20	120	8100302	8,40	•
PSU	200	80	Lähtökaulus pyöreälle kanavalle	70	840	8100304	9,41	•
PSU	200	100	Lähtökaulus pyöreälle kanavalle	90	540	8100306	6,17	•
PSU	200	125	Lähtökaulus pyöreälle kanavalle	52	312	8100308	6,86	•
PSU	200	160	Lähtökaulus pyöreälle kanavalle	20	120	8100310	8,40	•
PSU	200	200	Lähtökaulus pyöreälle kanavalle	32	128	8100312	11,27	•
PSU	250	80	Lähtökaulus pyöreälle kanavalle	34	816	8100314	9,52	•
PSU	250	100	Lähtökaulus pyöreälle kanavalle	90	540	8100316	6,42	•
PSU	250	125	Lähtökaulus pyöreälle kanavalle	50	300	8100318	7,78	•
PSU	250	160	Lähtökaulus pyöreälle kanavalle	25	150	8100320	8,68	•
PSU	250	200	Lähtökaulus pyöreälle kanavalle	32	128	8100322	12,29	•
PSU	250	250	Lähtökaulus pyöreälle kanavalle	15	60	8100324	20,95	•
PSU	315	100	Lähtökaulus pyöreälle kanavalle	90	540	8100326	8,31	•

Galvanoidut osat Safe-tiivisteellä

TSR 1



PSU	315	125	Lähtökaulus pyöreälle kanavalle	54	324	8100328	8,39	•
PSU	315	160	Lähtökaulus pyöreälle kanavalle	25	150	8100330	9,50	•
PSU	315	200	Lähtökaulus pyöreälle kanavalle	32	128	8100332	12,74	•
PSU	315	250	Lähtökaulus pyöreälle kanavalle	16	64	8100334	20,37	•
PSU	315	315	Lähtökaulus pyöreälle kanavalle	42	42	8100336	27,72	•
PSU	400	160	Lähtökaulus pyöreälle kanavalle	30	180	8100342	10,90	•
PSU	400	200	Lähtökaulus pyöreälle kanavalle	42	168	8100344	16,12	•
PSU	400	250	Lähtökaulus pyöreälle kanavalle	18	72	8100346	18,79	•
PSU	400	315	Lähtökaulus pyöreälle kanavalle	40	40	8100348	25,31	•
PSU	400	400	Lähtökaulus pyöreälle kanavalle	20	20	8100350	55,11	•
PSU	500	100	Lähtökaulus pyöreälle kanavalle	40	480	8100352	9,15	•
PSU	500	125	Lähtökaulus pyöreälle kanavalle	50	300	8100354	8,60	•
PSU	500	160	Lähtökaulus pyöreälle kanavalle	30	180	8100356	11,47	•
PSU	500	200	Lähtökaulus pyöreälle kanavalle	42	168	8100358	15,93	•
PSU	500	250	Lähtökaulus pyöreälle kanavalle	20	80	8100360	18,19	•
PSU	500	315	Lähtökaulus pyöreälle kanavalle	50	50	8100362	25,69	•
PSU	500	400	Lähtökaulus pyöreälle kanavalle	16	16	8100364	51,05	•
PSU	630	160	Lähtökaulus pyöreälle kanavalle	30	180	8100372	13,52	•
PSU	630	200	Lähtökaulus pyöreälle kanavalle	42	168	8100374	15,99	•
PSU	630	250	Lähtökaulus pyöreälle kanavalle	18	72	8100376	24,67	•
PSU	630	315	Lähtökaulus pyöreälle kanavalle	15	60	8100378	32,55	•
PSU	630	400	Lähtökaulus pyöreälle kanavalle	20	20	8100380	36,17	•

Lähtökaulus,
pyöreälle kanavalle

Tuote- koodi	Koko 1	Koko 2	Tuotteen kuvaus	Kpl/ laatikko	Kpl/ lava	LVI-koodi	Hinta €/kpl	Var. tuote
TSTCU	500	500	Lähtökaulus pyöreälle kanavalle			8100366	123,28	•
TSTCU	630	500	Lähtökaulus pyöreälle kanavalle			8100382	104,70	•
TSTCU	630	630	Lähtökaulus pyöreälle kanavalle			8100384	139,95	•
TSTCU	800	160	Lähtökaulus pyöreälle kanavalle			8100812	50,90	•
TSTCU	800	200	Lähtökaulus pyöreälle kanavalle			8100813	57,52	•
TSTCU	800	250	Lähtökaulus pyöreälle kanavalle	12	48	8100386	71,13	•
TSTCU	800	315	Lähtökaulus pyöreälle kanavalle	22	22	8100388	81,80	•
TSTCU	800	400	Lähtökaulus pyöreälle kanavalle	14	14	8100390	87,28	•
TSTCU	800	500	Lähtökaulus pyöreälle kanavalle	8	8	8100392	110,85	•
TSTCU	800	630	Lähtökaulus pyöreälle kanavalle	8	8	8100394	130,15	•
TSTCU	800	800	Lähtökaulus pyöreälle kanavalle	6	6	8100396	213,99	•
TSTCU	1000	200	Lähtökaulus pyöreälle kanavalle	1	1	8100817	99,52	•
TSTCU	1000	250	Lähtökaulus pyöreälle kanavalle	8	32	8100818	138,89	•
TSTCU	1000	315	Lähtökaulus pyöreälle kanavalle	30	30	8100416	121,78	•
TSTCU	1000	400	Lähtökaulus pyöreälle kanavalle	16	16	8100397	136,66	•
TSTCU	1000	500	Lähtökaulus pyöreälle kanavalle	8	8	8100398	136,66	•
TSTCU	1000	630	Lähtökaulus pyöreälle kanavalle	6	6	8100400	199,07	•
TSTCU	1000	800	Lähtökaulus pyöreälle kanavalle			8100402	245,77	•
TSTCU	1000	1000	Lähtökaulus pyöreälle kanavalle			8100404	318,63	•
TSTCU	1250	315	Lähtökaulus pyöreälle kanavalle			8100418	206,72	•
TSTCU	1250	400	Lähtökaulus pyöreälle kanavalle			8100419	216,38	•
TSTCU	1250	500	Lähtökaulus pyöreälle kanavalle			8100405	229,91	•
TSTCU	1250	630	Lähtökaulus pyöreälle kanavalle			8100406	263,49	•
TSTCU	1250	800	Lähtökaulus pyöreälle kanavalle			8100408	309,99	•
TSTCU	1250	1000	Lähtökaulus pyöreälle kanavalle			8100410	318,63	•
TSTCU	1250	1250	Lähtökaulus pyöreälle kanavalle			8100412	455,07	•

Muuntoyhde



Tuote- koodi	Koko 1	Koko 2	Tuotteen kuvaus	Kpl/ laatikko	Kpl/ lava	LVI-koodi	Hinta €/kpl	Var. tuote
RCU	80	63	Muuntoyhde, osakokoiset päät	40	960	8100510	15,20	•
RCU	100	63	Muuntoyhde, osakokoiset päät	52	624	8100511	15,53	•
RCU	100	80	Muuntoyhde, osakokoiset päät	96	1152	8100512	8,99	•
RCU	125	80	Muuntoyhde, osakokoiset päät	54	648	8100516	9,06	•
RCU	125	100	Muuntoyhde, osakokoiset päät	63	756	8100518	8,15	•
RCU	160	80	Muuntoyhde, osakokoiset päät	30	360	8100519	14,32	•
RCU	160	100	Muuntoyhde, osakokoiset päät	35	420	8100520	8,99	•
RCU	160	125	Muuntoyhde, osakokoiset päät	35	420	8100522	9,32	•
RCU	200	100	Muuntoyhde, osakokoiset päät	28	336	8100524	12,50	•
RCU	200	125	Muuntoyhde, osakokoiset päät	24	288	8100526	11,18	•
RCU	200	160	Muuntoyhde, osakokoiset päät	28	336	8100528	11,31	•
RCU	250	125	Muuntoyhde, osakokoiset päät	28	112	8100530	19,89	•



TSR 1 Galvanoidut osat Safe-tiivisteellä



RCU	250	160	Muuntoyhde, osakokoiset päät	28	120	8100532	14,93	•
RCU	250	200	Muuntoyhde, osakokoiset päät	30	120	8100534	17,09	•
RCU	315	160	Muuntoyhde, osakokoiset päät	16	64	8100536	29,26	•
RCU	315	200	Muuntoyhde, osakokoiset päät	18	64	8100538	21,55	•
RCU	315	250	Muuntoyhde, osakokoiset päät	16	64	8100540	19,81	•
RCU	400	200	Muuntoyhde, osakokoiset päät	8	40	8105045	56,42	•
RCU	400	250	Muuntoyhde, osakokoiset päät	8	40	8100544	45,14	•
RCU	400	315	Muuntoyhde, osakokoiset päät	8	40	8100546	52,12	•
RCU	500	250	Muuntoyhde, osakokoiset päät	18	18	8100547	68,37	•
RCU	500	315	Muuntoyhde, osakokoiset päät	24	24	8100548	68,37	•
RCU	500	400	Muuntoyhde, osakokoiset päät	20	20	8100549	70,70	•
RCU	630	315	Muuntoyhde, osakokoiset päät	12	12	8100550	107,28	•
RCU	630	400	Muuntoyhde, osakokoiset päät	11	11	8100551	110,48	•
RCU	630	500	Muuntoyhde, osakokoiset päät	13	13	8100552	90,22	•
RCU	800	630	Muuntoyhde, osakokoiset päät	6	6	8101558	144,98	•

Muuntoyhde



Tuote-koodi	Koko 1	Koko 2	Tuotteen kuvaus	Kpl/laatikko	Kpl/lava	LVI-koodi	Hinta €/kpl	Var. tuote
RCFU	80	63	Kanavakoko / osakoko	40	960	8100420	13,20	
RCFU	100	63	Kanavakoko / osakoko	54	648	8100422	13,52	•
RCFU	100	80	Kanavakoko / osakoko	45	1080	8100424	7,60	•
RCFU	125	80	Kanavakoko / osakoko	72	864	8100426	7,81	•
RCFU	125	100	Kanavakoko / osakoko	72	864	8100428	8,24	•
RCFU	160	80	Kanavakoko / osakoko	35	420	8100429	13,50	•
RCFU	160	100	Kanavakoko / osakoko	35	420	8100430	8,03	•
RCFU	160	125	Kanavakoko / osakoko	35	420	8100432	8,64	•
RCFU	200	100	Kanavakoko / osakoko	28	336	8100434	8,64	•
RCFU	200	125	Kanavakoko / osakoko	28	336	8100436	8,84	•
RCFU	200	160	Kanavakoko / osakoko	28	336	8100438	9,14	•
RCFU	250	125	Kanavakoko / osakoko	30	120	8100442	15,53	•
RCFU	250	160	Kanavakoko / osakoko	30	120	8100444	14,33	•
RCFU	250	200	Kanavakoko / osakoko	30	120	8100446	14,83	•
RCFU	315	160	Kanavakoko / osakoko	18	72	8100448	27,50	•
RCFU	315	200	Kanavakoko / osakoko	16	64	8100450	18,45	•
RCFU	315	250	Kanavakoko / osakoko	18	72	8100452	16,47	•
RCFU	400	200	Kanavakoko / osakoko	40	40	8100454	40,92	•
RCFU	400	250	Kanavakoko / osakoko	40	40	8100456	42,18	•
RCFU	400	315	Kanavakoko / osakoko	40	40	8100458	42,59	•
RCFU	500	250	Kanavakoko / osakoko	18	18	8103231	61,53	•
RCFU	500	315	Kanavakoko / osakoko	18	18	8103232	61,53	•
RCFU	500	400	Kanavakoko / osakoko	18	18	8103233	62,64	•
RCFU	630	400	Kanavakoko / osakoko	12	12	8103240	81,38	•
RCFU	630	500	Kanavakoko / osakoko	10	10	8103241	82,42	•

Muuntoyhde



Tuote-koodi	Koko 1	Koko 2	Tuotteen kuvaus	Kpl/laatikko	Kpl/lava	LVI-koodi	Hinta €/kpl	Var. tuote
RLU	125	100	Epäkesko, osakokoiset päät	50	300	8100556	18,39	•
RLU	160	100	Epäkesko, osakokoiset päät	25	300	8100557	19,30	•
RLU	160	125	Epäkesko, osakokoiset päät	25	300	8100558	19,50	•
RLU	200	100	Epäkesko, osakokoiset päät			8100559	44,19	•
RLU	200	125	Epäkesko, osakokoiset päät	30	180	8100560	36,58	•
RLU	200	160	Epäkesko, osakokoiset päät	30	180	8100561	35,90	•
RLU	250	100	Epäkesko, osakokoiset päät			8100562	27,13	•
RLU	250	125	Epäkesko, osakokoiset päät	18	72	8100563	27,53	•
RLU	250	160	Epäkesko, osakokoiset päät	18	72	8100564	28,45	•
RLU	250	200	Epäkesko, osakokoiset päät	18	72	8100565	28,96	•
RLU	315	125	Epäkesko, osakokoiset päät			8100567	39,26	•
RLU	315	160	Epäkesko, osakokoiset päät	8	48	8100568	33,02	•
RLU	315	200	Epäkesko, osakokoiset päät	8	48	8100569	33,22	•
RLU	315	250	Epäkesko, osakokoiset päät	12	48	8100570	33,93	•
RLU	400	125	Epäkesko, osakokoiset päät			8101570	53,65	•
RLU	400	160	Epäkesko, osakokoiset päät			8100571	53,65	•
RLU	400	200	Epäkesko, osakokoiset päät	30	30	8100572	54,36	•
RLU	400	250	Epäkesko, osakokoiset päät	30	30	8100574	53,54	•
RLU	400	315	Epäkesko, osakokoiset päät	30	30	8100576	72,85	•
RLU	500	160	Epäkesko, osakokoiset päät			8100607	72,85	•

Galvanoidut osat Safe-tiivisteellä



RLU	500	200	Epäkesko, osakokoiset päät			8100577	72,85	•
RLU	500	250	Epäkesko, osakokoiset päät	10	10	8100578	72,85	•
RLU	500	315	Epäkesko, osakokoiset päät	10	10	8100580	73,85	•
RLU	500	400	Epäkesko, osakokoiset päät	12	12	8100582	74,69	•
RLU	630	250	Epäkesko, osakokoiset päät			8100583	90,43	•
RLU	630	315	Epäkesko, osakokoiset päät	6	6	8100584	122,77	•
RLU	630	400	Epäkesko, osakokoiset päät	8	8	8100586	109,98	•
RLU	630	500	Epäkesko, osakokoiset päät	8	8	8100588	102,83	•
RLU	800	250	Epäkesko, osakokoiset päät			8101599	178,83	•
RLU	800	315	Epäkesko, osakokoiset päät			8100589	178,83	•
RLU	800	400	Epäkesko, osakokoiset päät			8100590	179,84	•
RLU	800	500	Epäkesko, osakokoiset päät	4	4	8100592	181,16	•
RLU	800	630	Epäkesko, osakokoiset päät	4	4	8100594	183,30	•
RLU	1000	500	Epäkesko, osakokoiset päät			8100596	355,29	•
RLU	1000	630	Epäkesko, osakokoiset päät			8100598	290,38	•
RLU	1000	800	Epäkesko, osakokoiset päät	10	10	8100600	296,88	•
RLU	1250	630	Epäkesko, osakokoiset päät			8100602	489,72	•
RLU	1250	800	Epäkesko, osakokoiset päät			8100604	483,63	•
RLU	1250	1000	Epäkesko, osakokoiset päät			8100606	486,78	•

Tulppa kanavalle



Tuote-koodi	Koko	Tuotteen kuvaus	Kpl/laatikko	Kpl/lava	LVI-koodi	Hinta €/kpl	Var. tuote
ESU	63	Tulppa kanavalle	80	1920	8100640	14,77	
ESU	80	Tulppa kanavalle	80	1920	8100642	11,99	•
ESU	100	Tulppa kanavalle	110	1320	8100644	5,38	•
ESU	125	Tulppa kanavalle	72	864	8100646	5,90	•
ESU	160	Tulppa kanavalle	40	480	8100648	7,01	•
ESU	200	Tulppa kanavalle	50	300	8100650	8,53	•
ESU	250	Tulppa kanavalle	25	150	8100652	11,59	•
ESU	315	Tulppa kanavalle	16	96	8100654	22,25	•
ESU	400	Tulppa kanavalle	12	48	8100656	33,93	•
ESU	500	Tulppa kanavalle	36	36	8100658	47,86	•
ESU	630	Tulppa kanavalle	20	20	8100660	86,11	•
ESU	800	Tulppa kanavalle	10	10	8100662	122,54	•
ESU	1000	Tulppa kanavalle	20	20	8100664	179,94	•
ESU	1250	Tulppa kanavalle	1	1	8100666	186,02	•

Tulppa osalle



Tuote-koodi	Koko	Tuotteen kuvaus	Kpl/laatikko	Kpl/lava	LVI-koodi	Hinta €/kpl	Var. tuote
EPF	63	Tulppa osalle	125	3000	8100610	3,88	
EPF	80	Tulppa osalle	75	1800	8100612	6,47	
EPF	100	Tulppa osalle	55	1320	8100614	5,17	•
EPF	125	Tulppa osalle	80	960	8100616	5,38	•
EPF	160	Tulppa osalle	45	540	8100618	6,79	•
EPF	200	Tulppa osalle	40	480	8100620	8,03	•
EPF	250	Tulppa osalle	30	180	8100622	12,00	•
EPF	315	Tulppa osalle	22	132	8100624	21,72	•
EPF	400	Tulppa osalle	12	48	8100626	31,10	•
EPF	500	Tulppa osalle	35	35	8100628	41,79	•
EPF	630	Tulppa osalle	20	20	8100630	78,64	•
EPF	800	Tulppa osalle	10	10	8100632	139,50	•
EPF	1000	Tulppa osalle			8100634	249,45	•
EPF	1250	Tulppa osalle			8100636	303,99	•

Tulppa/puhdistusluukku, kanavalle



Tuote-koodi	Koko	Tuotteen kuvaus	Kpl/laatikko	Kpl/lava	LVI-koodi	Hinta €/kpl	Var. tuote
ESHU	100	Tulppa kanavalle kahvalla	100	1200	8317802	10,10	•
ESHU	125	Tulppa kanavalle kahvalla	75	900	8317803	10,59	•
ESHU	160	Tulppa kanavalle kahvalla	40	480	8317804	11,80	•
ESHU	200	Tulppa kanavalle kahvalla	25	300	8317805	13,30	•
ESHU	250	Tulppa kanavalle kahvalla	24	144	8317806	17,98	•
ESHU	315	Tulppa kanavalle kahvalla	22	88	8317807	21,44	•
ESHU	400	Tulppa kanavalle kahvalla	10	60	8317808	46,95	•
ESHU	500	Tulppa kanavalle kahvalla	5	20	8317809	66,66	•
ESHU	630	Tulppa kanavalle kahvalla		15	8317810	84,04	•

TSR 1 Galvanoidut osat Safe-tiivisteellä



Tulppa/puhdistusluukku, osalle	Tuote-koodi	Koko	Tuotteen kuvaus	Kpl/laatikko	Kpl/lava	LVI-koodi	Hinta €/kpl	Var. tuote
	EPFH	100	Tulppa osalle kahvalla	50	1200	8317822	12,79	•
	EPFH	125	Tulppa osalle kahvalla	45	1080	8317823	13,30	•
	EPFH	160	Tulppa osalle kahvalla	25	600	8317824	15,15	•
	EPFH	200	Tulppa osalle kahvalla	25	300	8317825	16,36	•
	EPFH	250	Tulppa osalle kahvalla	12	144	8317826	24,28	•
	EPFH	315	Tulppa osalle kahvalla	22	132	8317827	29,16	•
	EPFH	400	Tulppa osalle kahvalla	10	40	8317828	71,61	•
	EPFH	500	Tulppa osalle kahvalla	5	20	8317829	109,41	•
	EPFH	630	Tulppa osalle kahvalla	20	20	8317830	176,73	•

Tulppa/puhdistusluukku, kanavalle, eristetty	Tuote-koodi	Koko	Tuotteen kuvaus	Kpl/laatikko	Kpl/lava	LVI-koodi	Hinta €/kpl	Var. tuote
Käytettävä paloeriste täyttää standardin EN1366-1 mukaisten testausmenetelmien vaatimukset ja on VTT:n sertifioima.	TUTL-3	100	Tulp. kahv.lukit.eristev. 80 mm, EI60	60	720	8317842	27,03	•
	TUTL-3	125	Tulp. kahv.lukit.eristev. 80 mm, EI60	30	360	8317843	28,03	•
	TUTL-3	160	Tulp. kahv.lukit.eristev. 80 mm, EI60	20	240	8317844	32,92	•
	TUTL-3	200	Tulp. kahv.lukit.eristev. 80 mm, EI60	16	192	8317845	39,32	•
	TUTL-3	250	Tulp. kahv.lukit.eristev. 80 mm, EI60	16	64	8317846	51,91	•
	TUTL-3	315	Tulp. kahv.lukit.eristev. 80 mm, EI60	15	60	8317847	82,90	•
	TUTL-3	400	Tulp. kahv.lukit.eristev. 80 mm, EI60	6	72	8317848	110,38	•

Tulppa/puhdistusluukku, osalle	Tuote-koodi	Koko	Tuotteen kuvaus	Kpl/laatikko	Kpl/lava	LVI-koodi	Hinta €/kpl	Var. tuote
	KCU	100	Tulppa kahvalla, lämpöeristetty	42	1008	8317862	38,54	•
	KCU	125	Tulppa kahvalla, lämpöeristetty	27	648	8317863	41,32	•
	KCU	160	Tulppa kahvalla, lämpöeristetty	15	360	8317864	48,46	•
	KCU	200	Tulppa kahvalla, lämpöeristetty	18	216	8317865	53,63	•
	KCU	250	Tulppa kahvalla, lämpöeristetty	9	108	8317866	74,19	•
	KCU	315	Tulppa kahvalla, lämpöeristetty	7	84	8317867	92,09	•
	KCU	400	Tulppa kahvalla, lämpöeristetty	4	48	8317868	191,72	•

Kanavaosaluukku	Tuote-koodi	Koko	Tuotteen kuvaus	Kpl/laatikko	Kpl/lava	LVI-koodi	Hinta €/kpl	Var. tuote
	TLU	100	Kanavaosaluukku	11	132	8315004	27,13	
	TLU	125	Kanavaosaluukku	9	108	8315006	28,03	
	TLU	160	Kanavaosaluukku	10	60	8315008	32,92	
	TLU	200	Kanavaosaluukku	6	36	8315010	39,32	
	TLU	250	Kanavaosaluukku	3	12	8315012	51,91	
	TLU	315	Kanavaosaluukku	2	8	8315014	83,11	
	TLU	400	Kanavaosaluukku	8	16	8315015	110,38	
	TLU	500	Kanavaosaluukku	3	9	8315016	186,34	
	TLU	630	Kanavaosaluukku	2	6	8315017	228,70	

Puhdistuskulmayhde	Tuote-koodi	Koko 1	Koko 2	Tuotteen kuvaus	Kpl/laatikko	Kpl/lava	LVI-koodi	Hinta €/kpl	Var. tuote
	BBKCU	100	100	Puhdistuskulmayhde			8317911	65,50	
	BBKCU	125	125	Puhdistuskulmayhde			8317912	74,39	
	BBKCU	160	160	Puhdistuskulmayhde			8317913	132,10	
	BBKCU	200	200	Puhdistuskulmayhde			8317914	164,29	
	BBKCU	250	250	Puhdistuskulmayhde			8317915	236,90	

Puhdistuskulmayhde	Tuote-koodi	Koko 1	Koko 2	Tuotteen kuvaus	Kpl/laatikko	Kpl/lava	LVI-koodi	Hinta €/kpl	Var. tuote
	BKCU	100	100	Puhdistuskulmayhde	25	150	8317917	42,68	•
	BKCU	125	125	Puhdistuskulmayhde	14	84	8317918	54,87	•
	BKCU	160	160	Puhdistuskulmayhde	40	40	8317919	70,10	•
	BKCU	200	200	Puhdistuskulmayhde	24	24	8317920	85,96	•
	BKCU	250	250	Puhdistuskulmayhde	10	10	8317921	137,15	•

• Tilaa mukaan EPF- tai EPFH-tulppa

Puhdistusluukku	Tuotekoodi	Koko	Tuotteen kuvaus	Kpl/laatikko	Kpl/lava	LVI-koodi	Hinta €/kpl	Var. tuote
	IPPR	100	Puhdistusl. pikasalvoim pyör. kanavalle	10		8317171	28,56	•
	IPPR	125	Puhdistusl. pikasalvoim pyör. kanavalle	5		8317172	28,56	•
	IPPR	160	Puhdistusl. pikasalvoim pyör. kanavalle	5		8317173	28,56	•
	IPPR	200	Puhdistusl. pikasalvoim pyör. kanavalle	5		8317174	31,92	•
	IPPR	250	Puhdistusl. pikasalvoim pyör. kanavalle	5		8317175	31,92	•

Galvanoidut osat Safe-tiivisteellä

TSR 1



IPPR	315	Puhdistusl. pikasalvain pyör. kanavalle	5	8317176	31,92	•
IPPR	400	Puhdistusl. pikasalvain pyör. kanavalle	5	8317177	31,92	•
IPPR	500	Puhdistusl. pikasalvain pyör. kanavalle	5	8317178	31,92	•
IPPR	630	Puhdistusl. pikasalvain pyör. kanavalle	5	8317179	62,49	•
IPPR	800	Puhdistusl. pikasalvain pyör. kanavalle	5	8317180	62,88	•
IPPR	1000	Puhdistusl. pikasalvain pyör. kanavalle	5	8317181	62,88	•



Eristetty puhdistusluukku	Tuote-koodi	Koko	Tuotteen kuvaus	LVI-koodi	Hinta €/kpl	Var. tuote
Käytettävä paloeriste täyttää standardin EN1366-1 mukaisten testausmenetelmien vaatimukset ja on VTT:n sertifioima.	EKTL	100	Puhdistusluukku eristev. 60 mm EI30	8317182	103,65	•
	EKTL	100	Puhdistusluukku eristev. 80 mm, EI45, EI60	8315978	114,50	•
	EKTL	100	Puhdistusluukku eristev. 120 mm, EI120	8315966	137,25	•
	EKTL	125	Puhdistusluukku eristev. 60 mm, EI15, EI30	8317183	97,78	•
	EKTL	125	Puhdistusluukku eristev. 80 mm, EI45, EI60	8315979	114,50	•
	EKTL	125	Puhdistusluukku eristev. 120 mm, EI120	8315967	139,85	•
	EKTL	160	Puhdistusluukku eristev. 60 mm EI30	8317184	100,99	•
	EKTL	160	Puhdistusluukku eristev. 80 mm, EI45, EI60	8317204	114,50	•
	EKTL	160	Puhdistusluukku eristev. 120 mm, EI120	8315968	139,22	•
	EKTL	200	Puhdistusluukku eristev. 60 mm EI30	8317185	114,12	•
	EKTL	200	Puhdistusluukku eristev. 80 mm, EI45, EI60	8317205	125,25	•
	EKTL	200	Puhdistusluukku eristev. 120 mm, EI120	8315969	148,01	•
	EKTL	250	Puhdistusluukku eristev. 60 mm EI30	8317186	111,88	•
	EKTL	250	Puhdistusluukku eristev. 80 mm, EI45, EI60	8317206	116,76	•
	EKTL	250	Puhdistusluukku eristev. 120 mm, EI120	8315970	145,09	•
	EKTL	315	Puhdistusluukku eristev. 60 mm EI30	8317187	108,97	•
	EKTL	315	Puhdistusluukku eristev. 80 mm, EI45, EI60	8317207	111,13	•
	EKTL	315	Puhdistusluukku eristev. 120 mm, EI120	8315971	153,13	•
	EKTL	400	Puhdistusluukku eristev. 60 mm EI30	8317188	100,89	•
	EKTL	400	Puhdistusluukku eristev. 80 mm, EI45, EI60	8315980	117,80	•
	EKTL	400	Puhdistusluukku eristev. 120 mm, EI120	8315972	157,75	•
	EKTL	500	Puhdistusluukku eristev. 60 mm EI30	8317189	162,03	•
	EKTL	500	Puhdistusluukku eristev. 80 mm, EI45, EI60	8315981	177,33	•
	EKTL	500	Puhdistusluukku eristev. 120 mm, EI120	8315973	266,06	•
	EKTL	630	Puhdistusluukku eristev. 60 mm EI30	8317190	162,03	•
	EKTL	630	Puhdistusluukku eristev. 80 mm, EI45, EI60	8315982	177,33	•
	EKTL	630	Puhdistusluukku eristev. 120 mm, EI120	8315974	266,06	•
	EKTL	800	Puhdistusluukku eristev. 60 mm EI30	8317191	179,22	•
	EKTL	800	Puhdistusluukku eristev. 80 mm, EI45, EI60	8315983	199,15	•
	EKTL	800	Puhdistusluukku eristev. 120 mm, EI120	8315975	298,80	•
EKTL	1000	Puhdistusluukku eristev. 60 mm EI30	8317192	179,22	•	
EKTL	1000	Puhdistusluukku eristev. 80 mm, EI45, EI60	8315984	197,94	•	
EKTL	1000	Puhdistusluukku eristev. 120 mm, EI120	8315976	298,80	•	
EKTL	1250	Puhdistusluukku eristev. 60 mm EI30	8317193	179,22	•	
EKTL	1250	Puhdistusluukku eristev. 80 mm, EI45, EI60	8315985	196,45	•	
EKTL	1250	Puhdistusluukku eristev. 120 mm, EI120	8315977	298,80	•	

Puhdistusluukku tasopinnalle



Tuotekoodi	Pituus	Leveys	Tuotteen kuvaus	LVI-koodi	Hinta €/kpl	Var. tuote
IPF	250	150	Puhdistusluukku tasopinnalle	8317154	19,27	•
IPF	300	200	Puhdistusluukku tasopinnalle	8317155	25,60	•
IPF	400	300	Puhdistusluukku tasopinnalle	8317156	39,33	•
IPF	500	400	Puhdistusluukku tasopinnalle	8317157	50,37	•

Eristetty puhdistusluukku tasopinnalle

Käytettävä paloeriste täyttää standardin EN1366-1 mukaisten testausmenetelmien vaatimukset ja on VTT:n sertifioima.



Tuotekoodi	Pituus	Leveys	Tuotteen kuvaus	LVI-koodi	Hinta €/kpl	Var. tuote
ETTL	400	100	Puhdistusluukku tasopinnalle, eristev. 50 mm, EI15	8315941	131,18	•
ETTL	400	100	Puhdistusluukku tasopinnalle, eristev. 60 mm, EI30	8315994	108,62	•
ETTL	400	100	Puhdistusluukku tasop., eristev. 100 mm, EI45, EI60, EI90	8315995	112,31	•
ETTL	400	100	Puhdistusluukku tasopinnalle, eristev. 120 mm, EI120	8315996	130,04	•
ETTL	400	200	Puhdistusluukku tasopinnalle, eristev. 50 mm, EI15	8315942	143,29	•
ETTL	400	200	Puhdistusluukku tasopinnalle, eristev. 60 mm, EI30	8315991	115,84	•
ETTL	400	200	Puhdistusluukku tasop., eristev. 100 mm, EI45, EI60, EI90	8315943	143,29	•
ETTL	400	200	Puhdistusluukku tasopinnalle, eristev. 120 mm, EI120	8315992	150,84	•
ETTL	500	400	Puhdistusluukku tasopinnalle, eristev. 50 mm, EI15	8315954	161,41	•

TSR 1 Galvanoidut osat Safe-tiivisteellä



ETTL	500	400	Puhdistusluukku tasopinnalle, eristev. 60 mm, EI30	8315944	171,16
ETTL	500	400	Puhdistusluukku tasop., eristev. 100 mm, EI45, EI60, EI90	8315945	214,28
ETTL	500	400	Puhdistusluukku tasopinnalle, eristev. 120 mm, EI120	8315989	228,52
ETTL	600	500	Puhdistusluukku tasopinnalle, eristev. 50 mm, EI15	8315965	211,78
ETTL	600	500	Puhdistusluukku tasopinnalle, eristev. 60 mm, EI30	8315946	214,68
ETTL	600	500	Puhdistusluukku tasop., eristev. 100 mm, EI45, EI60, EI90	8315947	260,88
ETTL	600	500	Puhdistusluukku tasopinnalle, eristev. 120 mm, EI120	8315987	279,49

Pikaliitospanta



Tuote-koodi	Koko	Tuotteen kuvaus	Kpl/laatikko	Kpl/lava	LVI-koodi	Hinta €/kpl	Var. tuote
SVK	100	Kiinnityspanta tiivisteellä	30	360	8925803	83,25	•
SVK	125	Kiinnityspanta tiivisteellä	42	252	8925804	84,38	•
SVK	160	Kiinnityspanta tiivisteellä	12	144	8925805	85,49	•
SVK	200	Kiinnityspanta tiivisteellä	20	80	8925806	108,79	•
SVK	250	Kiinnityspanta tiivisteellä	12	48	8925807	123,66	•
SVK	315	Kiinnityspanta tiivisteellä	7	28	8925808	137,75	•
SVK	400	Kiinnityspanta tiivisteellä			8105415	315,49	

Kahva tulpalle



Tuote-koodi	Koko	Tuotteen kuvaus	Kpl/laatikko	Kpl/lava	LVI-koodi	Hinta €/kpl	Var. tuote
HTG	80	Kahva tulpalle, koko 80			8105413	0,59	
HTG	100	Kahva tulpalle, koot 100-160			8105412	3,28	
HTG	180	Kahva tulpalle, koot 200 ->			8105414	1,22	•

Kanava, pyöreä



Tuote-koodi	Koko	Tuotteen kuvaus	Kpl/laatikko	LVI-koodi	Hinta €/kpl	Var. tuote
TKA	80	Taipuisa pyöreä alumiinikanava (1,0-2,5 m)	117	8102302	23,47	
TKA	100	Taipuisa pyöreä alumiinikanava (1,0-2,5 m)	80	8102404	25,61	
TKA	125	Taipuisa pyöreä alumiinikanava (1,0-2,5 m)	52	8102405	32,62	
TKA	160	Taipuisa pyöreä alumiinikanava (1,0-2,5 m)	33	8102406	42,68	
TKA	200	Taipuisa pyöreä alumiinikanava (1,0-2,5 m)	20	8102407	66,84	
TKA	250	Taipuisa pyöreä alumiinikanava (1,0-2,5 m)	8	8102408	77,63	
TKA	315	Taipuisa pyöreä alumiinikanava (1,0-2,5 m)	6	8102409	87,88	

Saunakanava



Tuote-koodi	Koko	Pituus	Tuotteen kuvaus	LVI-koodi	Hinta €/kpl	Var. tuote
SKA	100		Saunakanava, teleskooppinen	8268205	84,43	•
SKA	125		Saunakanava, teleskooppinen	8268206	96,52	•

Pellin jatkoakseli



Tuote-koodi	Koko	Tuotteen kuvaus	LVI-koodi	Hinta €/kpl	Var. tuote
VREDF	8 35	Säätöpellin jatkoakseli moottorille	8407812	12,20	•
VREDF	15 60	Säätöpellin jatkoakseli moottorille	8407807	13,56	•
VREDF	15 100	Säätöpellin jatkoakseli moottorille	8407808	14,63	•

Jatkovarsi käsikäyttöön



Tuote-koodi	Tuotteen kuvaus	LVI-koodi	Hinta €/kpl	Var. tuote
DRHTG	Jatkovarsi säätöpellille käsikäyttöön	8407809	6,81	•

Moottorihylly

Tuote-koodi	Tuotteen kuvaus	LVI-koodi	Hinta €/kpl	Var. tuote
KOMHY	Moottorihylly	8407811	22,20	•

Galvanoidut osat Safe-tiivisteellä



Ristiinmenokappale	Tuote-koodi	Koko		Tuotteen kuvaus	LVI-koodi	Hinta €/kpl	Var. tuote
	XBPRU	100	100	X-ristiinmenokappale, ØD=160mm	-	Tarj. muk.	
	XBPRU	100	100	X-ristiinmenokappale, ØD=200mm	-	Tarj. muk.	
	XBPRU	125	125	X-ristiinmenokappale, ØD=200mm	-	Tarj. muk.	
	XBPRU	125	125	X-ristiinmenokappale, ØD=250mm	-	Tarj. muk.	
	XBPRU	160	160	X-ristiinmenokappale, ØD=250mm	-	Tarj. muk.	
	XBPRU	160	160	X-ristiinmenokappale, ØD=315mm	-	Tarj. muk.	
	XBPRU	200	200	X-ristiinmenokappale, ØD=315mm	-	Tarj. muk.	
	XBPRU	200	200	X-ristiinmenokappale, ØD=400mm	-	Tarj. muk.	
	XBPRU	250	250	X-ristiinmenokappale, ØD=400mm	-	Tarj. muk.	
	XBPRU	250	250	X-ristiinmenokappale, ØD=500mm	-	Tarj. muk.	

Ristiinmenokappale	Tuote-koodi	Koko		Tuotteen kuvaus	LVI-koodi	Hinta €/kpl	Var. tuote
	XBPU	125	63	X-ristiinmenokappale	-	Tarj. muk.	
	XBPU	160	100	X-ristiinmenokappale	-	Tarj. muk.	
	XBPU	200	100	X-ristiinmenokappale	-	Tarj. muk.	
	XBPU	200	125	X-ristiinmenokappale	-	Tarj. muk.	
	XBPU	250	125	X-ristiinmenokappale	-	Tarj. muk.	
	XBPU	250	160	X-ristiinmenokappale	-	Tarj. muk.	
	XBPU	315	160	X-ristiinmenokappale	-	Tarj. muk.	
	XBPU	315	200	X-ristiinmenokappale	-	Tarj. muk.	
	XBPU	400	200	X-ristiinmenokappale	-	Tarj. muk.	
	XBPU	400	250	X-ristiinmenokappale	-	Tarj. muk.	
	XBPU	500	250	X-ristiinmenokappale	-	Tarj. muk.	

Ristiinmenokappale	Tuote-koodi	Koko		Tuotteen kuvaus	LVI-koodi	Hinta €/kpl	Var. tuote
	RMK	100		Ristiinmenokappale galvanoitu, d=100 mm	8105409	86,76	•
	RMK	125		Ristiinmenokappale galvanoitu, d=125 mm	8105410	89,00	•
	RMK	160		Ristiinmenokappale galvanoitu, d=160 mm	8105411	97,44	•

Ilmanvirtasäätitimet, mittayhteet	Tuote-koodi	Koko		Tuotteen kuvaus	LVI-koodi	Hinta €/kpl	Var. tuote
	DAU	80		Vakioilmavirtasäädin, omavoimainen	8422594	287,22	•
	DAU	100		Vakioilmavirtasäädin, omavoimainen	8422595	324,92	•
	DAU	125		Vakioilmavirtasäädin, omavoimainen	8422596	327,46	•
	DAU	160		Vakioilmavirtasäädin, omavoimainen	8422597	344,74	•
	DAU	200		Vakioilmavirtasäädin, omavoimainen	8422598	371,86	•
	DAU	250		Vakioilmavirtasäädin, omavoimainen	8422599	381,50	•
	DAU	315		Vakioilmavirtasäädin, omavoimainen	8422600	537,37	•

	FTCU	100		Ilmamääräsäädin ultraäänimittauksella BT	8925809	1332,93	•
	FTCU	125		Ilmamääräsäädin ultraäänimittauksella BT	8925810	1375,93	•
	FTCU	160		Ilmamääräsäädin ultraäänimittauksella BT	8925811	1418,92	•
	FTCU	200		Ilmamääräsäädin ultraäänimittauksella BT	8925812	1461,92	•
	FTCU	250		Ilmamääräsäädin ultraäänimittauksella BT	8925813	1504,92	•
	FTCU	315		Ilmamääräsäädin ultraäänimittauksella BT	8925814	1547,92	•
	FTCU	400		Ilmamääräsäädin ultraäänimittauksella BT	8925815	2071,37	•
	FTCU	500		Ilmamääräsäädin ultraäänimittauksella BT	8925816	2355,52	•
	FTCU	630		Ilmamääräsäädin ultraäänimittauksella BT	8925817	2529,37	•
	FTMU	100-630		Mittalaite ilmavirralle ja lämpötillalle, ultraääni BT			Tarj. muk.

VRU				VRU Virtaussäädin			Tarj. muk.
-----	--	--	--	-------------------	--	--	------------

VRA				Kantikas virtaussäädin			Tarj. muk.
-----	--	--	--	------------------------	--	--	------------

TSR 2 Kattojärjestelmät

Ulospuhallushajotin	Tuote-koodi	Koko	Tuotteen kuvaus	Kpl/laatikko	Kpl/lava	LVI-koodi	Hinta €/kpl	Var. tuote
	HN	100	Ulospuhallushajotin	15	90	7821022	96,80	
	HN	125	Ulospuhallushajotin	30	30	7821024	109,24	•
	HN	160	Ulospuhallushajotin	18	18	7821026	133,08	•
	HN	200	Ulospuhallushajotin	10	10	7821028	206,64	•
	HN	250	Ulospuhallushajotin	6	6	7821030	266,90	•
	HN	315	Ulospuhallushajotin	2	2	7821032	351,79	
	HN	400	Ulospuhallushajotin	1	1	7821033	590,47	•
Ulospuhallushajotin	Tuote-koodi	Koko	Tuotteen kuvaus			LVI-koodi	Hinta €/kpl	Var. tuote
	HF	400	Ulospuhallushajotin, laippaliitos			7821034	593,90	
	HF	500	Ulospuhallushajotin, laippaliitos			7821036	790,86	
	HF	630	Ulospuhallushajotin, laippaliitos			7821038	1165,45	
	HF	800	Ulospuhallushajotin, laippaliitos			7821040	1792,36	
	HF	1000	Ulospuhallushajotin, laippaliitos			7821042	2764,93	
	HF	1250	Ulospuhallushajotin, laippaliitos			7821044	4023,13	
Ulospuhallushajotin	Tuote-koodi	Koko	Tuotteen kuvaus	Kpl/laatikko	Kpl/lava	LVI-koodi	Hinta €/kpl	Var. tuote
	HU	100	Sadehattu	18	108	7821002	26,38	•
	HU	125	Sadehattu	12	72	7821004	29,35	•
	HU	160	Sadehattu	12	48	7821006	39,79	
	HU	200	Sadehattu	7	28	7821008	57,85	
	HU	250	Sadehattu	18	18	7821010	74,78	
	HU	315	Sadehattu	10	10	7821012	112,54	
	HU	400	Sadehattu	12	12	7821014	516,29	
Ulospuhallushajotin	Tuote-koodi	Koko	Tuotteen kuvaus			LVI-koodi	Hinta €/kpl	Var. tuote
	VH	100	Ulospuhallushajotin			8617010	67,61	
	VH	125	Ulospuhallushajotin			8617011	70,60	
	VH	160	Ulospuhallushajotin			8617012	87,16	
	VH	200	Ulospuhallushajotin			8617013	112,12	
	VH	250	Ulospuhallushajotin			8617014	152,14	
	VH	315	Ulospuhallushajotin			8617015	205,31	
	VH	400	Ulospuhallushajotin			8617016	287,81	
	VH	500	Ulospuhallushajotin			8617017	404,13	
	VH	630	Ulospuhallushajotin			8617018	643,55	
	VH	800	Ulospuhallushajotin			8617019	894,30	
VH	1000	Ulospuhallushajotin			8617020	1653,82		
Ulospuhallushajotin	Tuote-koodi	Koko	Tuotteen kuvaus			LVI-koodi	Hinta €/kpl	Var. tuote
	VHP	100	Ulospuhallushajotin			8617030	116,73	
	VHP	125	Ulospuhallushajotin			8617031	175,15	
	VHP	160	Ulospuhallushajotin			8617032	183,90	
	VHP	200	Ulospuhallushajotin			8617033	216,54	
	VHP	250	Ulospuhallushajotin			8617034	271,43	
	VHP	315	Ulospuhallushajotin			8617035	266,30	
	VHP	400	Ulospuhallushajotin			8617036	474,37	
	VHP	500	Ulospuhallushajotin			8617037	495,26	
	VHP	630	Ulospuhallushajotin			8617038	865,48	
	VHP	800	Ulospuhallushajotin			8617039	2926,98	
Ulospuhallushajotin	Tuote-koodi	Koko	Tuotteen kuvaus			LVI-koodi	Hinta €/kpl	Var. tuote
	HRR-3	400 x 400	Ulospuhallushajotin			8617021	386,80	
	HRR-4	500 x 500	Ulospuhallushajotin			8617022	464,36	
	HRR-5	600 x 600	Ulospuhallushajotin			8617023	540,90	
	HRR-7	800 x 800	Ulospuhallushajotin			8617024	824,11	
	HRR-9	1000 x 1000	Ulospuhallushajotin			8617025	1314,47	
Ulospuhallushajotin	Tuote-koodi	Koko	Tuotteen kuvaus			LVI-koodi	Hinta €/kpl	Var. tuote
	HVR-3	400 x 400	Ulospuhallushajotin			8617040	515,96	
	HVR-4	500 x 500	Ulospuhallushajotin			8617041	619,15	
	HVR-5	600 x 600	Ulospuhallushajotin			8617042	722,35	
	HVR-7	800 x 800	Ulospuhallushajotin			8617043	1204,80	
	HVR-9	1000 x 1000	Ulospuhallushajotin			8617044	1431,60	

Kattojärjestelmät

Ulospuhallushajotin	Tuote-koodi	Koko	Pituus	Tuotteen kuvaus	LVI-koodi	Hinta €/kpl	Var. tuote
	H	100		Ulospuhallushajotin	8617070	103,38	
	H	125		Ulospuhallushajotin	8617071	116,21	•
	H	160		Ulospuhallushajotin	8617072	123,65	•
	H	200		Ulospuhallushajotin	8617073	131,90	•
	H	250		Ulospuhallushajotin	8617074	160,48	•
	H	315		Ulospuhallushajotin	8617075	208,42	•
	H	400		Ulospuhallushajotin	8617076	421,99	•
	H	500		Ulospuhallushajotin	8617077	594,99	•
	H	630		Ulospuhallushajotin	8617078	1248,82	•
	H	800		Ulospuhallushajotin	8617079	1848,56	•
	H	1000		Ulospuhallushajotin	8617080	2771,00	•
	H	1250		Ulospuhallushajotin	8617081	3994,14	•

Ilmastointikatos	Tuote-koodi	Koko	Tuotteen kuvaus	LVI-koodi	Hinta €/kpl	Var. tuote
	HTK	100	Ilmanottokatos	8615041	115,71	
	HTK	125	Ilmanottokatos	8615042	130,15	
	HTK	160	Ilmanottokatos	8615043	149,40	
	HTK	200	Ilmanottokatos	8615044	170,13	
	HTK	250	Ilmanottokatos	8615045	227,79	•
	HTK	315	Ilmanottokatos	8615046	295,75	•
	HTK	400	Ilmanottokatos	8615047	509,74	•
	HTK	500	Ilmanottokatos	8615048	680,97	•
	HTK	630	Ilmanottokatos	8615049	1279,58	•
	HTK	800	Ilmanottokatos	8615050	2319,99	•
	HTK	1000	Ilmanottokatos	8615051	3326,40	•
	HTK	1250	Ilmanottokatos	8615052	4820,90	•

Ilmastointikatos	Tuote-koodi	Koko	Tuotteen kuvaus	LVI-koodi	Hinta €/kpl	Var. tuote
	HV	100	Ulospuhallushajotin viistotulla yläpinnalla		Tarj. muk.	
	HV	125	Ulospuhallushajotin viistotulla yläpinnalla		Tarj. muk.	
	HV	160	Ulospuhallushajotin viistotulla yläpinnalla		Tarj. muk.	
	HV	200	Ulospuhallushajotin viistotulla yläpinnalla		Tarj. muk.	
	HV	250	Ulospuhallushajotin viistotulla yläpinnalla		Tarj. muk.	
	HV	315	Ulospuhallushajotin viistotulla yläpinnalla		Tarj. muk.	
	HV	400	Ulospuhallushajotin viistotulla yläpinnalla		Tarj. muk.	
	HV	500	Ulospuhallushajotin viistotulla yläpinnalla		Tarj. muk.	
	HV	630	Ulospuhallushajotin viistotulla yläpinnalla		Tarj. muk.	
	HV	800	Ulospuhallushajotin viistotulla yläpinnalla		Tarj. muk.	
	HV	1000	Ulospuhallushajotin viistotulla yläpinnalla		Tarj. muk.	
	HV	1250	Ulospuhallushajotin viistotulla yläpinnalla		Tarj. muk.	

Ilmastointikatos	Tuote-koodi	Koko	Tuotteen kuvaus	LVI-koodi	Hinta €/kpl	Var. tuote
	VHL	100	Ilmastointikatos / ulospuhallushajotin	8617050	202,27	
	VHL	125	Ilmastointikatos / ulospuhallushajotin	8617051	214,25	
	VHL	160	Ilmastointikatos / ulospuhallushajotin	8617052	244,27	
	VHL	200	Ilmastointikatos / ulospuhallushajotin	8617053	345,29	
	VHL	250	Ilmastointikatos / ulospuhallushajotin	8617054	352,77	
	VHL	315	Ilmastointikatos / ulospuhallushajotin	8617055	523,23	
	VHL	400	Ilmastointikatos / ulospuhallushajotin	8617056	755,52	
	VHL	500	Ilmastointikatos / ulospuhallushajotin	8617057	1029,75	
	VHL	630	Ilmastointikatos / ulospuhallushajotin	8617058	2520,50	
	VHL	800	Ilmastointikatos / ulospuhallushajotin	8617059	4415,95	
	VHL	1000	Ilmastointikatos / ulospuhallushajotin	8617060	5413,03	
	VHL	1250	Ilmastointikatos / ulospuhallushajotin	8617061	7127,59	

Ilmastointikatos	Tuote-koodi	Koko	Tuotteen kuvaus	LVI-koodi	Hinta €/kpl	Var. tuote
	LHR		Ilmastointikatos, koot 300 x 300 - 1500 x 1500		Tarj. muk.	
			Kysy myynnistä erikoiskokoja			

TSR 2 Kattojärjestelmät

Ilmastointikatos	Tuote-koodi	Koko	Tuotteen kuvaus	LVI-koodi	Hinta €/kpl	Var. tuote
	LHPR	200 x 200	Ilmastointikatos	8617000	552,43	
	LHPR	300 x 300	Ilmastointikatos	8617001	590,41	
	LHPR	400 x 400	Ilmastointikatos	8617002	777,56	
	LHPR	500 x 500	Ilmastointikatos	8617003	1069,15	
	LHPR	600 x 600	Ilmastointikatos	8617004	1457,93	
	LHPR	700 x 700	Ilmastointikatos	8617005	1798,16	
	LHPR	800 x 800	Ilmastointikatos	8617006	2186,94	
	LHPR	900 x 900	Ilmastointikatos	8617007	2575,75	
	LHPR	1000 x 1000	Ilmastointikatos	8617008	2721,46	
	LHPR	1100 x 1100	Ilmastointikatos	8617009	2851,06	

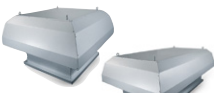
Ilmanottokatos	Tuote-koodi	Tuotteen kuvaus	LVI-koodi	Hinta €/kpl	Var. tuote
	EKO-HUAS	Ilmastointikatos			Tarj. muk.
	EKO-HUSD				Tarj. muk.

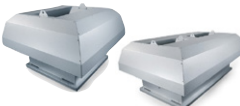
Ulospuhallushajottaja	Tuote-koodi	Tuotteen kuvaus	LVI-koodi	Hinta €/kpl	Var. tuote
	EKO-HAAS	Ulospuhallushajottaja			Tarj. muk.
	EKO-HASD	Ulospuhallushajottaja			Tarj. muk.

Ulospuhallushajottaja vaimentava	Tuotekoodi	Koko	Tuotteen kuvaus	LVI-koodi	Hinta €/kpl	Var. tuote
	UVD	160	Vaimentava ulospuhallushajotin	8638202	525,33	
	UVD	200	Vaimentava ulospuhallushajotin	8638203	556,23	
	UVD	250	Vaimentava ulospuhallushajotin	8638204	644,60	
	UVD	315	Vaimentava ulospuhallushajotin	8638235	644,60	
	UVD	400	Vaimentava ulospuhallushajotin	8638236	765,31	
	UVD	500	Vaimentava ulospuhallushajotin, laippaliitos	8638237	957,38	
	UVD	630	Vaimentava ulospuhallushajotin, laippaliitos	8638238	2490,26	
	UVD	800	Vaimentava ulospuhallushajotin, laippaliitos	8638239	2790,83	
	UVD	1000	Vaimentava ulospuhallushajotin, laippaliitos	8638240	3764,67	
	UVD	1250	Vaimentava ulospuhallushajotin, laippaliitos	8638241	5649,27	

Saatavana myös Eurovent-vastalaipalla

Ilmastointikatos	Tuote-koodi	Tuotteen kuvaus	LVI-koodi	Hinta €/kpl	Var. tuote
	HKOMR	Yhdistelmälaite ilmanottoon ja poistoilman ulospuhallukseen			Tarj. muk.
	EKO-HKAS	Yhdistelmälaite ilmanottoon ja poistoilman ulospuhallukseen			Tarj. muk.

Kattoläpivienti	Tuote-koodi	Tuotteen kuvaus	LVI-koodi	Hinta €/kpl	Var. tuote
	TGR	Kattoläpivienti			Tarj. muk.
	EKO-T	Kattoläpivienti			Tarj. muk.
	EKO-TD	Kattoläpivienti			Tarj. muk.

Ulospuhalluspelti	Tuote-koodi	Tuotteen kuvaus	LVI-koodi	Hinta €/kpl	Var. tuote
	UPP	Ulospuhalluspelti			Tarj. muk.

Seinähuuva	Tuote-koodi	Tuotteen kuvaus	LVI-koodi	Hinta €/kpl	Var. tuote
	EKO-KVD	Seinähuuva tulo/poisto 125 - 500			Tarj. muk.

Äänenvaimentimet

Äänenvaimennin villaeriste 50 mm	Tuotekoodi	Koko	Pituus	Eriste	Tuotteen kuvaus	LVI-koodi	Hinta €/kpl	Var. tuote
	PVA	100	300	50	Äänenvaimennin, villaeriste 50 mm	8327003	49,28	
	PVA	100	600	50	Äänenvaimennin, villaeriste 50 mm	8327023	61,38	
	PVA	100	900	50	Äänenvaimennin, villaeriste 50 mm	8327043	87,04	
	PVA	100	1200	50	Äänenvaimennin, villaeriste 50 mm	8327083	109,50	
	PVA	125	300	50	Äänenvaimennin, villaeriste 50 mm	8327004	57,36	
	PVA	125	600	50	Äänenvaimennin, villaeriste 50 mm	8327024	64,29	
	PVA	125	900	50	Äänenvaimennin, villaeriste 50 mm	8327044	96,92	
	PVA	125	1200	50	Äänenvaimennin, villaeriste 50 mm	8327084	120,84	
	PVA	160	300	50	Äänenvaimennin, villaeriste 50 mm	8327005	62,32	
	PVA	160	600	50	Äänenvaimennin, villaeriste 50 mm	8327025	84,07	
	PVA	160	900	50	Äänenvaimennin, villaeriste 50 mm	8327045	104,82	
	PVA	160	1200	50	Äänenvaimennin, villaeriste 50 mm	8327085	125,08	
	PVA	200	300	50	Äänenvaimennin, villaeriste 50 mm	8327006	78,13	
	PVA	200	600	50	Äänenvaimennin, villaeriste 50 mm	8327026	97,91	
	PVA	200	900	50	Äänenvaimennin, villaeriste 50 mm	8327046	124,60	
	PVA	200	1200	50	Äänenvaimennin, villaeriste 50 mm	8327086	159,32	
	PVA	250	600	50	Äänenvaimennin, villaeriste 50 mm	8327027	113,72	
	PVA	250	900	50	Äänenvaimennin, villaeriste 50 mm	8327047	157,16	
	PVA	250	1200	50	Äänenvaimennin, villaeriste 50 mm	8327087	218,47	
	PVA	315	600	50	Äänenvaimennin, villaeriste 50 mm	8327028	139,59	
	PVA	315	900	50	Äänenvaimennin, villaeriste 50 mm	8327048	191,27	
	PVA	315	1200	50	Äänenvaimennin, villaeriste 50 mm	8327088	247,41	
	PVA	400	600	50	Äänenvaimennin, villaeriste 50 mm	8327029	224,75	
	PVA	400	900	50	Äänenvaimennin, villaeriste 50 mm	8327049	296,69	
	PVA	400	1200	50	Äänenvaimennin, villaeriste 50 mm	8327089	368,73	
	PVA	500	600	50	Äänenvaimennin, villaeriste 50 mm	8327030	283,19	
	PVA	500	900	50	Äänenvaimennin, villaeriste 50 mm	8327050	349,28	
	PVA	500	1200	50	Äänenvaimennin, villaeriste 50 mm	8327090	462,74	

Äänenvaimennin villaeriste 100 mm	Tuotekoodi	Koko	Pituus	Eriste	Tuotteen kuvaus	LVI-koodi	Hinta €/kpl	Var. tuote
	PVA	100	300	100	Äänenvaimennin, villaeriste 100 mm	8327423	93,16	
	PVA	100	600	100	Äänenvaimennin, villaeriste 100 mm	8327443	112,44	
	PVA	100	900	100	Äänenvaimennin, villaeriste 100 mm	8327463	158,22	
	PVA	100	1200	100	Äänenvaimennin, villaeriste 100 mm	8327503	156,14	
	PVA	125	300	100	Äänenvaimennin, villaeriste 100 mm	8327424	93,50	
	PVA	125	600	100	Äänenvaimennin, villaeriste 100 mm	8327444	125,08	
	PVA	125	900	100	Äänenvaimennin, villaeriste 100 mm	8327464	160,47	
	PVA	125	1200	100	Äänenvaimennin, villaeriste 100 mm	8327504	175,59	
	PVA	160	300	100	Äänenvaimennin, villaeriste 100 mm	8327425	108,77	
	PVA	160	600	100	Äänenvaimennin, villaeriste 100 mm	8327445	143,30	
	PVA	160	900	100	Äänenvaimennin, villaeriste 100 mm	8327465	168,50	
	PVA	160	1200	100	Äänenvaimennin, villaeriste 100 mm	8327505	218,57	
	PVA	200	300	100	Äänenvaimennin, villaeriste 100 mm	8327426	123,63	
	PVA	200	600	100	Äänenvaimennin, villaeriste 100 mm	8327446	156,90	
	PVA	200	900	100	Äänenvaimennin, villaeriste 100 mm	8327466	190,68	
	PVA	200	1200	100	Äänenvaimennin, villaeriste 100 mm	8327506	240,32	
	PVA	250	600	100	Äänenvaimennin, villaeriste 100 mm	8327447	196,82	
	PVA	250	900	100	Äänenvaimennin, villaeriste 100 mm	8327467	212,98	
	PVA	250	1200	100	Äänenvaimennin, villaeriste 100 mm	8327507	282,83	
	PVA	315	600	100	Äänenvaimennin, villaeriste 100 mm	8327448	209,29	
	PVA	315	900	100	Äänenvaimennin, villaeriste 100 mm	8327468	257,14	
	PVA	315	1200	100	Äänenvaimennin, villaeriste 100 mm	8327508	321,41	
	PVA	400	600	100	Äänenvaimennin, villaeriste 100 mm	8327449	291,21	
	PVA	400	900	100	Äänenvaimennin, villaeriste 100 mm	8327469	382,64	•
	PVA	400	1200	100	Äänenvaimennin, villaeriste 100 mm	8327509	441,60	
	PVA	400	1500	100	Äänenvaimennin, villaeriste 100 mm	8327529	547,90	
	PVA	500	600	100	Äänenvaimennin, villaeriste 100 mm	8327450	330,58	
	PVA	500	900	100	Äänenvaimennin, villaeriste 100 mm	8327470	434,74	•
	PVA	500	1200	100	Äänenvaimennin, villaeriste 100 mm	8327510	546,19	
	PVA	500	1500	100	Äänenvaimennin, villaeriste 100 mm	8327533	654,28	
	PVA	630	600	100	Äänenvaimennin, villaeriste 100 mm	8327451	446,79	
	PVA	630	900	100	Äänenvaimennin, villaeriste 100 mm	8327471	592,08	•

TSR 3 Äänenvaimentimet



PVA	630	1200	100	Äänenvaimennin, villaeriste 100 mm	8327511	638,15
PVA	630	1500	100	Äänenvaimennin, villaeriste 100 mm	8327531	783,35
PVA	800	1200	100	Äänenvaimennin, villaeriste 100 mm	8327512	994,69
PVA	800	1600	100	Äänenvaimennin, villaeriste 100 mm	8328133	1303,52
PVA	1000	1000	100	Äänenvaimennin, villaeriste 100 mm	8327901	1574,94
PVA	1000	2000	100	Äänenvaimennin, villaeriste 100 mm	8327902	2287,79
PVA	1250	1250	100	Äänenvaimennin, villaeriste 100 mm	8327903	2078,79
PVA	1250	2500	100	Äänenvaimennin, villaeriste 100 mm	8327904	3816,86

Äänenvaimennin Acutec® 50 mm



Tuotekoodi	Koko	Pituus	Eriste	Tuotteen kuvaus	LVI-koodi	Hinta €/kpl	Var. tuote
PVD	100	300	50	Äänenvaimennin, Acutec® Äänenvaimennusmateriaali 50 mm	8327603	51,35	
PVD	100	600	50	Äänenvaimennin, Acutec® Äänenvaimennusmateriaali 50 mm	8327623	75,53	•
PVD	100	900	50	Äänenvaimennin, Acutec® Äänenvaimennusmateriaali 50 mm	8327643	86,83	•
PVD	100	1200	50	Äänenvaimennin, Acutec® Äänenvaimennusmateriaali 50 mm	8327663	99,59	
PVD	125	300	50	Äänenvaimennin, Acutec® Äänenvaimennusmateriaali 50 mm	8327604	59,33	•
PVD	125	600	50	Äänenvaimennin, Acutec® Äänenvaimennusmateriaali 50 mm	8327624	77,40	•
PVD	125	900	50	Äänenvaimennin, Acutec® Äänenvaimennusmateriaali 50 mm	8327644	100,86	•
PVD	125	1200	50	Äänenvaimennin, Acutec® Äänenvaimennusmateriaali 50 mm	8327664	113,72	
PVD	160	300	50	Äänenvaimennin, Acutec® Äänenvaimennusmateriaali 50 mm	8327605	69,19	
PVD	160	600	50	Äänenvaimennin, Acutec® Äänenvaimennusmateriaali 50 mm	8327625	91,57	•
PVD	160	900	50	Äänenvaimennin, Acutec® Äänenvaimennusmateriaali 50 mm	8327645	123,63	•
PVD	160	1200	50	Äänenvaimennin, Acutec® Äänenvaimennusmateriaali 50 mm	8327665	137,65	
PVD	200	300	50	Äänenvaimennin, Acutec® Äänenvaimennusmateriaali 50 mm	8327606	75,33	
PVD	200	600	50	Äänenvaimennin, Acutec® Äänenvaimennusmateriaali 50 mm	8327626	111,76	•
PVD	200	900	50	Äänenvaimennin, Acutec® Äänenvaimennusmateriaali 50 mm	8327646	138,45	•
PVD	200	1200	50	Äänenvaimennin, Acutec® Äänenvaimennusmateriaali 50 mm	8327666	159,03	
PVD	250	600	50	Äänenvaimennin, Acutec® Äänenvaimennusmateriaali 50 mm	8327627	128,55	•
PVD	250	900	50	Äänenvaimennin, Acutec® Äänenvaimennusmateriaali 50 mm	8327647	179,63	•
PVD	250	1200	50	Äänenvaimennin, Acutec® Äänenvaimennusmateriaali 50 mm	8327667	230,43	
PVD	315	600	50	Äänenvaimennin, Acutec® Äänenvaimennusmateriaali 50 mm	8327628	163,17	•
PVD	315	900	50	Äänenvaimennin, Acutec® Äänenvaimennusmateriaali 50 mm	8327648	212,77	•
PVD	315	1200	50	Äänenvaimennin, Acutec® Äänenvaimennusmateriaali 50 mm	8327668	260,88	
PVD	400	600	50	Äänenvaimennin, Acutec® Äänenvaimennusmateriaali 50 mm	8327629	251,73	
PVD	400	900	50	Äänenvaimennin, Acutec® Äänenvaimennusmateriaali 50 mm	8327649	330,40	
PVD	400	1200	50	Äänenvaimennin, Acutec® Äänenvaimennusmateriaali 50 mm	8327669	406,30	
PVD	500	600	50	Äänenvaimennin, Acutec® Äänenvaimennusmateriaali 50 mm	8327630	330,40	
PVD	500	900	50	Äänenvaimennin, Acutec® Äänenvaimennusmateriaali 50 mm	8327650	377,60	
PVD	500	1200	50	Äänenvaimennin, Acutec® Äänenvaimennusmateriaali 50 mm	8327670	512,50	

Äänenvaimennin Acutec® 100 mm



Tuotekoodi	Koko	Pituus	Eriste	Tuotteen kuvaus	LVI-koodi	Hinta €/kpl	Var. tuote
PVD	100	300	100	Äänenvaimennin, Acutec® Äänenvaimennusmateriaali 100 mm	8327673	102,98	
PVD	100	600	100	Äänenvaimennin, Acutec® Äänenvaimennusmateriaali 100 mm	8327683	117,90	
PVD	100	900	100	Äänenvaimennin, Acutec® Äänenvaimennusmateriaali 100 mm	8327693	166,15	
PVD	100	1200	100	Äänenvaimennin, Acutec® Äänenvaimennusmateriaali 100 mm	8327703	194,81	
PVD	125	300	100	Äänenvaimennin, Acutec® Äänenvaimennusmateriaali 100 mm	8327674	108,37	
PVD	125	600	100	Äänenvaimennin, Acutec® Äänenvaimennusmateriaali 100 mm	8327684	136,80	
PVD	125	900	100	Äänenvaimennin, Acutec® Äänenvaimennusmateriaali 100 mm	8327694	163,03	
PVD	125	1200	100	Äänenvaimennin, Acutec® Äänenvaimennusmateriaali 100 mm	8327704	204,70	
PVD	160	300	100	Äänenvaimennin, Acutec® Äänenvaimennusmateriaali 100 mm	8327675	118,18	
PVD	160	600	100	Äänenvaimennin, Acutec® Äänenvaimennusmateriaali 100 mm	8327685	150,65	
PVD	160	900	100	Äänenvaimennin, Acutec® Äänenvaimennusmateriaali 100 mm	8327695	186,44	
PVD	160	1200	100	Äänenvaimennin, Acutec® Äänenvaimennusmateriaali 100 mm	8327705	237,34	
PVD	200	300	100	Äänenvaimennin, Acutec® Äänenvaimennusmateriaali 100 mm	8327676	129,06	
PVD	200	600	100	Äänenvaimennin, Acutec® Äänenvaimennusmateriaali 100 mm	8327686	172,85	
PVD	200	900	100	Äänenvaimennin, Acutec® Äänenvaimennusmateriaali 100 mm	8327696	209,29	
PVD	200	1200	100	Äänenvaimennin, Acutec® Äänenvaimennusmateriaali 100 mm	8327706	258,05	
PVD	250	600	100	Äänenvaimennin, Acutec® Äänenvaimennusmateriaali 100 mm	8327687	216,26	
PVD	250	900	100	Äänenvaimennin, Acutec® Äänenvaimennusmateriaali 100 mm	8327697	236,76	
PVD	250	1200	100	Äänenvaimennin, Acutec® Äänenvaimennusmateriaali 100 mm	8327707	306,58	
PVD	315	600	100	Äänenvaimennin, Acutec® Äänenvaimennusmateriaali 100 mm	8327688	229,39	
PVD	315	900	100	Äänenvaimennin, Acutec® Äänenvaimennusmateriaali 100 mm	8327698	284,82	
PVD	315	1200	100	Äänenvaimennin, Acutec® Äänenvaimennusmateriaali 100 mm	8327708	346,14	
PVD	400	600	100	Äänenvaimennin, Acutec® Äänenvaimennusmateriaali 100 mm	8327741	320,87	



Äänenvaimentimet



PVD	400	900	100	Äänenvaimennin, Acutec® Äänenvaimennusmateriaali 100 mm	8327751	402,53
PVD	400	1200	100	Äänenvaimennin, Acutec® Äänenvaimennusmateriaali 100 mm	8327709	485,78
PVD	400	1500	100	Äänenvaimennin, Acutec® Äänenvaimennusmateriaali 100 mm	8327729	600,94
PVD	500	600	100	Äänenvaimennin, Acutec® Äänenvaimennusmateriaali 100 mm	8327742	363,63
PVD	500	900	100	Äänenvaimennin, Acutec® Äänenvaimennusmateriaali 100 mm	8327752	455,67
PVD	500	1200	100	Äänenvaimennin, Acutec® Äänenvaimennusmateriaali 100 mm	8327710	600,94
PVD	500	1500	100	Äänenvaimennin, Acutec® Äänenvaimennusmateriaali 100 mm	8327730	718,30
PVD	630	600	100	Äänenvaimennin, Acutec® Äänenvaimennusmateriaali 100 mm	8327743	547,74
PVD	630	900	100	Äänenvaimennin, Acutec® Äänenvaimennusmateriaali 100 mm	8327753	719,22
PVD	630	1200	100	Äänenvaimennin, Acutec® Äänenvaimennusmateriaali 100 mm	8327711	812,66
PVD	630	1500	100	Äänenvaimennin, Acutec® Äänenvaimennusmateriaali 100 mm	8327731	905,86
PVD	800	1200	100	Äänenvaimennin, Acutec® Äänenvaimennusmateriaali 100 mm	8327712	1263,92
PVD	800	1600	100	Äänenvaimennin, Acutec® Äänenvaimennusmateriaali 100 mm	8327782	1466,20
PVD	1000	1000	100	Äänenvaimennin, Acutec® Äänenvaimennusmateriaali 100 mm	8327909	1723,99
PVD	1000	2000	100	Äänenvaimennin, Acutec® Äänenvaimennusmateriaali 100 mm	8327910	2410,88
PVD	1250	1250	100	Äänenvaimennin, Acutec® Äänenvaimennusmateriaali 100 mm	8327911	2287,79
PVD	1250	2500	100	Äänenvaimennin, Acutec® Äänenvaimennusmateriaali 100 mm	8327912	4020,37

Äänenvaimennin, patruuna villaeriste 100 mm



Tuotekoodi	Koko	Pituus	Eriste	Tuotteen kuvaus	LVI-koodi	Hinta Var. €/kpl tuote
PVAP	250	600	100	Äänenvaimennin vaimennuspatruunalla	8328007	391,76
PVAP	250	900	100	Äänenvaimennin vaimennuspatruunalla	8328057	424,80
PVAP	250	1200	100	Äänenvaimennin vaimennuspatruunalla	8328107	494,09
PVAP	315	600	100	Äänenvaimennin vaimennuspatruunalla	8328008	420,30
PVAP	315	900	100	Äänenvaimennin vaimennuspatruunalla	8328068	479,64
PVAP	315	1200	100	Äänenvaimennin vaimennuspatruunalla	8328108	561,72
PVAP	400	600	100	Äänenvaimennin vaimennuspatruunalla	8328009	449,96
PVAP	400	900	100	Äänenvaimennin vaimennuspatruunalla	8328069	548,87
PVAP	400	1200	100	Äänenvaimennin vaimennuspatruunalla	8328109	623,03
PVAP	400	1500	100	Äänenvaimennin vaimennuspatruunalla	8328129	815,43
PVAP	500	600	100	Äänenvaimennin vaimennuspatruunalla	8328010	573,59
PVAP	500	900	100	Äänenvaimennin vaimennuspatruunalla	8328070	637,87
PVAP	500	1200	100	Äänenvaimennin vaimennuspatruunalla	8328110	801,05
PVAP	500	1500	100	Äänenvaimennin vaimennuspatruunalla	8328130	983,83
PVAP	630	600	100	Äänenvaimennin vaimennuspatruunalla	8328011	682,38
PVAP	630	900	100	Äänenvaimennin vaimennuspatruunalla	8328071	806,00
PVAP	630	1200	100	Äänenvaimennin vaimennuspatruunalla	8328111	996,05
PVAP	630	1500	100	Äänenvaimennin vaimennuspatruunalla	8328131	1258,71
PVAP	800	1200	100	Äänenvaimennin vaimennuspatruunalla	8328112	1336,79
PVAP	800	1600	100	Äänenvaimennin vaimennuspatruunalla	8328032	1867,39
PVAP	1000	1000	100	Äänenvaimennin vaimennuspatruunalla	8327905	2122,08
PVAP	1000	2000	100	Äänenvaimennin vaimennuspatruunalla	8327906	2836,31
PVAP	1250	1250	100	Äänenvaimennin vaimennuspatruunalla	8327907	2730,11
PVAP	1250	2500	100	Äänenvaimennin vaimennuspatruunalla	8327908	4672,88

Äänenvaimennin, patruuna Acutec® 100 mm



Tuotekoodi	Koko	Pituus	Eriste	Tuotteen kuvaus	LVI-koodi	Hinta Var. €/kpl tuote
PVDP	250	600	100	ÄV, vaimennuspatruuna, Acutec®	8328147	397,23
PVDP	250	900	100	ÄV, vaimennuspatruuna, Acutec®	8328157	443,68
PVDP	250	1200	100	ÄV, vaimennuspatruuna, Acutec®	8328167	527,41
PVDP	315	600	100	ÄV, vaimennuspatruuna, Acutec®	8328148	432,16
PVDP	315	900	100	ÄV, vaimennuspatruuna, Acutec®	8328158	514,25
PVDP	315	1200	100	ÄV, vaimennuspatruuna, Acutec®	8328168	573,08
PVDP	400	600	100	ÄV, vaimennuspatruuna, Acutec®	8328149	495,77
PVDP	400	900	100	ÄV, vaimennuspatruuna, Acutec®	8328159	603,25
PVDP	400	1200	100	ÄV, vaimennuspatruuna, Acutec®	8328169	660,34
PVDP	400	1500	100	ÄV, vaimennuspatruuna, Acutec®	8328189	859,89
PVDP	500	600	100	ÄV, vaimennuspatruuna, Acutec®	8328150	613,14
PVDP	500	900	100	ÄV, vaimennuspatruuna, Acutec®	8328160	712,04
PVDP	500	1200	100	ÄV, vaimennuspatruuna, Acutec®	8328170	831,21
PVDP	500	1500	100	ÄV, vaimennuspatruuna, Acutec®	8328190	1029,71
PVDP	630	600	100	ÄV, vaimennuspatruuna, Acutec®	8328151	712,04
PVDP	630	900	100	ÄV, vaimennuspatruuna, Acutec®	8328161	870,27
PVDP	630	1200	100	ÄV, vaimennuspatruuna, Acutec®	8328171	1116,85
PVDP	630	1500	100	ÄV, vaimennuspatruuna, Acutec®	8328191	1370,49

TSR 3 Äänenvaimentimet



PVDP	800	900	100	ÄV, vaimennuspatruuna, Acutec®	8327812	1146,97
PVDP	800	1200	100	ÄV, vaimennuspatruuna, Acutec®	8328172	1477,67
PVDP	800	1600	100	ÄV, vaimennuspatruuna, Acutec®	8327852	2075,94
PVDP	1000	1000	100	ÄV, vaimennuspatruuna, Acutec®	8327813	2345,43
PVDP	1000	2000	100	ÄV, vaimennuspatruuna, Acutec®	8327914	3089,32
PVDP	1250	1250	100	ÄV, vaimennuspatruuna, Acutec®	8327951	2923,77
PVDP	1250	2500	100	ÄV, vaimennuspatruuna, Acutec®	8327916	4816,56

Äänenvaimennin, matala villa+reikäpelti



Tuotekoodi	Koko	Pituus	Eriste	Tuotteen kuvaus	LVI-koodi	Hinta €/kpl	Var. tuote
KVAP-1	100	300		Äänenvaimennin, villaeriste, reikäpelti	8328652	110,50	
KVAP-1	100	600		Äänenvaimennin, villaeriste, reikäpelti	8328352	134,90	•
KVAP-1	100	1000		Äänenvaimennin, villaeriste, reikäpelti	8328372	162,58	
KVAP-1	125	300		Äänenvaimennin, villaeriste, reikäpelti	8328653	110,50	
KVAP-1	125	600		Äänenvaimennin, villaeriste, reikäpelti	8328353	129,74	•
KVAP-1	125	1000		Äänenvaimennin, villaeriste, reikäpelti	8328373	167,73	•
KVAP-1	160	300		Äänenvaimennin, villaeriste, reikäpelti	8328654	114,62	
KVAP-1	160	600		Äänenvaimennin, villaeriste, reikäpelti	8328354	139,69	•
KVAP-1	160	1000		Äänenvaimennin, villaeriste, reikäpelti	8328374	187,94	•
KVAP-1	200	300		Äänenvaimennin, villaeriste, reikäpelti	8328655	146,06	
KVAP-1	200	600		Äänenvaimennin, villaeriste, reikäpelti	8328355	179,64	•
KVAP-1	200	1000		Äänenvaimennin, villaeriste, reikäpelti	8328375	226,80	•
KVAP-1	250	600		Äänenvaimennin, villaeriste, reikäpelti	8328356	214,42	•
KVAP-1	250	1000		Äänenvaimennin, villaeriste, reikäpelti	8328376	275,40	•
KVAP-1	315	600		Äänenvaimennin, villaeriste, reikäpelti	8328357	247,78	
KVAP-1	315	1000		Äänenvaimennin, villaeriste, reikäpelti	8328377	328,22	•
KVAP-1	400	600		Äänenvaimennin, villaeriste, reikäpelti	8328358	323,06	
KVAP-1	400	1000		Äänenvaimennin, villaeriste, reikäpelti	8328378	471,63	•
KVAP-1	500	600		Äänenvaimennin, villaeriste, reikäpelti	8328359	444,89	
KVAP-1	500	1250		Äänenvaimennin, villaeriste, reikäpelti	8328379	545,52	
KVAP-1	630	600		Äänenvaimennin, villaeriste, reikäpelti	8328360	635,45	
KVAP-1	630	1250		Äänenvaimennin, villaeriste, reikäpelti	8328380	762,18	

Äänenvaimennin, matala avattava, villa+reikäpelti



Tuotekoodi	Koko	Pituus	Eriste	Tuotteen kuvaus	LVI-koodi	Hinta €/kpl	Var. tuote
KVAP-5	100	300		ÄV, villaeriste, reikäpelti, avattava	8328752	169,44	
KVAP-5	100	600		ÄV, villaeriste, reikäpelti, avattava	8328402	200,50	
KVAP-5	100	1000		ÄV, villaeriste, reikäpelti, avattava	8328422	256,35	
KVAP-5	125	300		ÄV, villaeriste, reikäpelti, avattava	8328753	166,25	
KVAP-5	125	600		ÄV, villaeriste, reikäpelti, avattava	8328403	200,50	
KVAP-5	125	1000		ÄV, villaeriste, reikäpelti, avattava	8328423	241,83	
KVAP-5	160	300		ÄV, villaeriste, reikäpelti, avattava	8328754	171,48	
KVAP-5	160	600		ÄV, villaeriste, reikäpelti, avattava	8328404	209,19	
KVAP-5	160	1000		ÄV, villaeriste, reikäpelti, avattava	8328424	257,89	
KVAP-5	200	300		ÄV, villaeriste, reikäpelti, avattava	8328755	191,77	
KVAP-5	200	600		ÄV, villaeriste, reikäpelti, avattava	8328405	243,39	
KVAP-5	200	1000		ÄV, villaeriste, reikäpelti, avattava	8328425	315,36	
KVAP-5	250	600		ÄV, villaeriste, reikäpelti, avattava	8328406	291,02	
KVAP-5	250	1000		ÄV, villaeriste, reikäpelti, avattava	8328426	371,30	
KVAP-5	315	600		ÄV, villaeriste, reikäpelti, avattava	8328407	336,16	
KVAP-5	315	1000		ÄV, villaeriste, reikäpelti, avattava	8328427	438,46	
KVAP-5	400	600		ÄV, villaeriste, reikäpelti, avattava	8328408	412,61	
KVAP-5	400	1000		ÄV, villaeriste, reikäpelti, avattava	8328428	529,48	
KVAP-5	500	600		ÄV, villaeriste, reikäpelti, avattava	8328409	508,49	
KVAP-5	500	1250		ÄV, villaeriste, reikäpelti, avattava	8328429	677,16	
KVAP-5	630	600		ÄV, villaeriste, reikäpelti, avattava	8328410	672,13	
KVAP-5	630	1250		ÄV, villaeriste, reikäpelti, avattava	8328430	853,20	

Äänenvaimennin, matala Acutec®



Tuotekoodi	Koko	Pituus	Eriste	Tuotteen kuvaus	LVI-koodi	Hinta €/kpl	Var. tuote
KVDPX-3-RP				Acutec® Äänenvaimennusmateriaali, reikäpelti			Tarj. muk.

Äänenvaimentimet

Äänenvaimennin, matala Acutec®	Tuotekoodi	Koko	Pituus	Eriste	Tuotteen kuvaus	Kpl/lava	LVI-koodi	Hinta €/kpl	Var. tuote
 <p>KVDPX</p> <p>Markkinoiden tehokkain äänenvaimennin.</p>	KVDPX-1	100	300	ÄV, Acutec® Plus - Äänenvaimennusmateriaalilla	45	8328806	109,44		
	KVDPX-1	100	600	ÄV, Acutec® Plus - Äänenvaimennusmateriaalilla	28	8328810	131,96		
	KVDPX-1	100	1000	ÄV, Acutec® Plus - Äänenvaimennusmateriaalilla	20	8328814	162,18		
	KVDPX-1	125	300	ÄV, Acutec® Plus - Äänenvaimennusmateriaalilla	36	8328818	94,67		
	KVDPX-1	125	600	ÄV, Acutec® Plus - Äänenvaimennusmateriaalilla	18	8328822	119,81		
	KVDPX-1	125	1000	ÄV, Acutec® Plus - Äänenvaimennusmateriaalilla	15	8328826	153,58		
	KVDPX-1	160	300	ÄV, Acutec® Plus - Äänenvaimennusmateriaalilla	30	8328830	103,38		
	KVDPX-1	160	600	ÄV, Acutec® Plus - Äänenvaimennusmateriaalilla	16	8328834	132,84		
	KVDPX-1	160	1000	ÄV, Acutec® Plus - Äänenvaimennusmateriaalilla	12	8328838	172,58		
	KVDPX-1	200	300	ÄV, Acutec® Plus - Äänenvaimennusmateriaalilla	18	8328842	126,97		
	KVDPX-1	200	600	ÄV, Acutec® Plus - Äänenvaimennusmateriaalilla	9	8328846	167,38		
	KVDPX-1	200	1000	ÄV, Acutec® Plus - Äänenvaimennusmateriaalilla	6	8328850	235,32		
	KVDPX-1	250	600	ÄV, Acutec® Plus - Äänenvaimennusmateriaalilla	6	8328854	228,57		
	KVDPX-1	250	1000	ÄV, Acutec® Plus - Äänenvaimennusmateriaalilla	4	8328858	318,43		
	KVDPX-1	315	600	ÄV, Acutec® Plus - Äänenvaimennusmateriaalilla	6	8328862	262,15		
	KVDPX-1	315	1000	ÄV, Acutec® Plus - Äänenvaimennusmateriaalilla	4	8328866	365,23		
	KVDPX-1	400	600	ÄV, Acutec® Plus - Äänenvaimennusmateriaalilla	4	8328870	482,69		
	KVDPX-1	400	1250	ÄV, Acutec® Plus - Äänenvaimennusmateriaalilla	2	8328874	724,76		
	KVDPX-1	500	600	ÄV, Acutec® Plus - Äänenvaimennusmateriaalilla	2	8328878	584,70		
	KVDPX-1	500	1250	ÄV, Acutec® Plus - Äänenvaimennusmateriaalilla	1	8328882	930,24		
KVDPX-1	630	600	ÄV, Acutec® Plus - Äänenvaimennusmateriaalilla	1	8328886	806,31			
KVDPX-1	630	1250	ÄV, Acutec® Plus - Äänenvaimennusmateriaalilla	1	8328890	1226,85			

Äänenvaimennin, matala Acutec®	Tuotekoodi	Koko	Pituus	Eriste	Tuotteen kuvaus	Kpl/lava	LVI-koodi	Hinta €/kpl	Var. tuote
	KVDPX-3	100	300	ÄV, Acutec® Äänenvaimennusmateriaalilla	45	8328808	96,56	•	
	KVDPX-3	100	600	ÄV, Acutec® Äänenvaimennusmateriaalilla	21	8328812	114,18	•	
	KVDPX-3	100	1000	ÄV, Acutec® Äänenvaimennusmateriaalilla	15	8328816	138,14	•	
	KVDPX-3	125	300	ÄV, Acutec® Äänenvaimennusmateriaalilla	36	8328820	82,90	•	
	KVDPX-3	125	600	ÄV, Acutec® Äänenvaimennusmateriaalilla	18	8328824	108,54	•	
	KVDPX-3	125	1000	ÄV, Acutec® Äänenvaimennusmateriaalilla	15	8328828	129,26	•	
	KVDPX-3	160	300	ÄV, Acutec® Äänenvaimennusmateriaalilla	30	8328832	90,30	•	
	KVDPX-3	160	600	ÄV, Acutec® Äänenvaimennusmateriaalilla	16	8328836	113,30	•	
	KVDPX-3	160	1000	ÄV, Acutec® Äänenvaimennusmateriaalilla	12	8328840	144,59	•	
	KVDPX-3	200	300	ÄV, Acutec® Äänenvaimennusmateriaalilla	18	8328844	110,66	•	
	KVDPX-3	200	600	ÄV, Acutec® Äänenvaimennusmateriaalilla	9	8328848	142,63	•	
	KVDPX-3	200	1000	ÄV, Acutec® Äänenvaimennusmateriaalilla	6	8328852	190,38	•	
	KVDPX-3	250	600	ÄV, Acutec® Äänenvaimennusmateriaalilla	6	8328856	194,96	•	
	KVDPX-3	250	1000	ÄV, Acutec® Äänenvaimennusmateriaalilla	4	8328860	268,09	•	
	KVDPX-3	315	600	ÄV, Acutec® Äänenvaimennusmateriaalilla	6	8328864	223,07	•	
	KVDPX-3	315	1000	ÄV, Acutec® Äänenvaimennusmateriaalilla	4	8328868	306,40	•	
	KVDPX-3	400	600	ÄV, Acutec® Äänenvaimennusmateriaalilla	4	8328872	324,81	•	
	KVDPX-3	400	1250	ÄV, Acutec® Äänenvaimennusmateriaalilla	2	8328876	511,06	•	
	KVDPX-3	500	600	ÄV, Acutec® Äänenvaimennusmateriaalilla	2	8328880	411,61	•	
	KVDPX-3	500	1250	ÄV, Acutec® Äänenvaimennusmateriaalilla	1	8328884	665,41	•	
KVDPX-3	630	600	ÄV, Acutec® Äänenvaimennusmateriaalilla	1	8328888	596,87	•		
KVDPX-3	630	1250	ÄV, Acutec® Äänenvaimennusmateriaalilla	1	8328892	859,32	•		

Äänenvaimennin, matala, avattava Acutec®+reikäpelti	Tuotekoodi	Koko	Pituus	Eriste	Tuotteen kuvaus	Kpl/lava	LVI-koodi	Hinta €/kpl	Var. tuote
	KVDPX-4-RP				Acutec® Äänenvaimennusmateriaali, reikäpelti, avattava			Tarj. muk.	

Äänenvaimennin, matala, avattava Acutec®	Tuotekoodi	Koko	Pituus	Eriste	Tuotteen kuvaus	Kpl/lava	LVI-koodi	Hinta €/kpl	Var. tuote
	KVDPX-2	100	300	ÄV, Acutec® Plus, avattava, vaimennusmat. vaihdettavissa	45	8328807	192,44		
	KVDPX-2	100	600	ÄV, Acutec® Plus, avattava, vaimennusmat. vaihdettavissa	28	8328811	215,65		
	KVDPX-2	100	1000	ÄV, Acutec® Plus, avattava, vaimennusmat. vaihdettavissa	20	8328815	284,86		
	KVDPX-2	125	300	ÄV, Acutec® Plus, avattava, vaimennusmat. vaihdettavissa	36	8328819	177,77		
	KVDPX-2	125	600	ÄV, Acutec® Plus, avattava, vaimennusmat. vaihdettavissa	18	8328823	203,41		
	KVDPX-2	125	1000	ÄV, Acutec® Plus, avattava, vaimennusmat. vaihdettavissa	15	8328827	276,35		



TSR 3 Äänenvaimentimet



Äänenvaimennin, matala, avattava Acutec®



Tuotekoodi	Koko	Pituus	Eriste	Tuotteen kuvaus	Kpl/lava	LVI-koodi	Hinta €/kpl	Var. tuote
KVDPX-2	160	300	ÄV, Acutec® Plus, avat, vaimennusmat. vaihdettav.		30	8328831	186,58	
KVDPX-2	160	600	ÄV, Acutec® Plus, avat, vaimennusmat. vaihdettav.		16	8328835	216,43	
KVDPX-2	160	1000	ÄV, Acutec® Plus, avat, vaimennusmat. vaihdettav.		12	8328839	295,43	
KVDPX-2	200	300	ÄV, Acutec® Plus, avat, vaimennusmat. vaihdettav.		18	8328843	317,66	
KVDPX-2	200	600	ÄV, Acutec® Plus, avat, vaimennusmat. vaihdettav.		9	8328847	354,84	
KVDPX-2	200	1000	ÄV, Acutec® Plus, avat, vaimennusmat. vaihdettav.		6	8328851	416,52	
KVDPX-2	250	600	ÄV, Acutec® Plus, avat, vaimennusmat. vaihdettav.		6	8328855	401,64	
KVDPX-2	250	1000	ÄV, Acutec® Plus, avat, vaimennusmat. vaihdettav.		4	8328859	475,64	
KVDPX-2	315	600	ÄV, Acutec® Plus, avat, vaimennusmat. vaihdettav.		6	8328863	472,03	
KVDPX-2	315	1000	ÄV, Acutec® Plus, avat, vaimennusmat. vaihdettav.		4	8328867	524,49	
KVDPX-2	400	600	ÄV, Acutec® Plus, avat, vaimennusmat. vaihdettav.		4	8328871	612,29	
KVDPX-2	400	1250	ÄV, Acutec® Plus, avat, vaimennusmat. vaihdettav.		2	8328875	821,10	
KVDPX-2	500	600	ÄV, Acutec® Plus, avat, vaimennusmat. vaihdettav.		2	8328879	710,08	
KVDPX-2	500	1250	ÄV, Acutec® Plus, avat, vaimennusmat. vaihdettav.		1	8328883	1010,71	
KVDPX-2	630	600	ÄV, Acutec® Plus, avat, vaimennusmat. vaihdettav.		1	8328887	1087,17	
KVDPX-2	630	1250	ÄV, Acutec® Plus, avat, vaimennusmat. vaihdettav.		1	8328891	1310,53	

Äänenvaimennin, matala, avattava Acutec®



Tuotekoodi	Koko	Pituus	Eriste	Tuotteen kuvaus	Kpl/lava	LVI-koodi	Hinta €/kpl	Var. tuote
KVDPX-4	100	300	ÄV, Acutec®, avat, vaimennusmat. vaihdettav.		45	8328809	171,18	
KVDPX-4	100	600	ÄV, Acutec®, avat, vaimennusmat. vaihdettav.		28	8328813	189,59	
KVDPX-4	100	1000	ÄV, Acutec®, avat, vaimennusmat. vaihdettav.		20	8328817	248,52	
KVDPX-4	125	300	ÄV, Acutec®, avat, vaimennusmat. vaihdettav.		36	8328821	157,71	
KVDPX-4	125	600	ÄV, Acutec®, avat, vaimennusmat. vaihdettav.		18	8328825	183,78	
KVDPX-4	125	1000	ÄV, Acutec®, avat, vaimennusmat. vaihdettav.		15	8328829	239,72	
KVDPX-4	160	300	ÄV, Acutec®, avat, vaimennusmat. vaihdettav.		30	8328833	165,19	
KVDPX-4	160	600	ÄV, Acutec®, avat, vaimennusmat. vaihdettav.		16	8328837	188,61	
KVDPX-4	160	1000	ÄV, Acutec®, avat, vaimennusmat. vaihdettav.		12	8328841	255,13	
KVDPX-4	200	300	ÄV, Acutec®, avat, vaimennusmat. vaihdettav.		18	8328845	282,37	
KVDPX-4	200	600	ÄV, Acutec®, avat, vaimennusmat. vaihdettav.		9	8328849	314,95	
KVDPX-4	200	1000	ÄV, Acutec®, avat, vaimennusmat. vaihdettav.		6	8328853	361,05	
KVDPX-4	250	600	ÄV, Acutec®, avat, vaimennusmat. vaihdettav.		6	8328857	352,66	
KVDPX-4	250	1000	ÄV, Acutec®, avat, vaimennusmat. vaihdettav.		4	8328861	409,57	
KVDPX-4	315	600	ÄV, Acutec®, avat, vaimennusmat. vaihdettav.		6	8328865	382,35	
KVDPX-4	315	1000	ÄV, Acutec®, avat, vaimennusmat. vaihdettav.		4	8328869	449,65	
KVDPX-4	400	600	ÄV, Acutec®, avat, vaimennusmat. vaihdettav.		4	8328873	450,88	
KVDPX-4	400	1250	ÄV, Acutec®, avat, vaimennusmat. vaihdettav.		2	8328877	597,74	
KVDPX-4	500	600	ÄV, Acutec®, avat, vaimennusmat. vaihdettav.		2	8328881	524,47	
KVDPX-4	500	1250	ÄV, Acutec®, avat, vaimennusmat. vaihdettav.		1	8328885	737,85	
KVDPX-4	630	600	ÄV, Acutec®, avat, vaimennusmat. vaihdettav.		1	8328889	653,98	
KVDPX-4	630	1250	ÄV, Acutec®, avat, vaimennusmat. vaihdettav.		1	8328893	924,71	

Äänenvaimennin, matala Acutec®



Tuotekoodi	Koko	Pituus	Eriste	Tuotteen kuvaus	LVI-koodi	Hinta €/kpl	Var. tuote
KVDP-7	125	300	ÄV, Acutec® Äänenvaimennusmateriaali		8328603	96,35	•
KVDP-7	125	600	ÄV, Acutec® Äänenvaimennusmateriaali		8328333	111,89	•
KVDP-7	125	1000	ÄV, Acutec® Äänenvaimennusmateriaali		8328343	159,77	•
KVDP-7	160	300	ÄV, Acutec® Äänenvaimennusmateriaali		8328604	100,53	•
KVDP-7	160	600	ÄV, Acutec® Äänenvaimennusmateriaali		8328334	118,94	•
KVDP-7	160	1000	ÄV, Acutec® Äänenvaimennusmateriaali		8328344	176,52	•
KVDP-7	200	300	ÄV, Acutec® Äänenvaimennusmateriaali		8328605	130,20	•
KVDP-7	200	600	ÄV, Acutec® Äänenvaimennusmateriaali		8328335	139,14	•
KVDP-7	200	1000	ÄV, Acutec® Äänenvaimennusmateriaali		8328345	200,97	•

Äänenvaimennin, matala, avattava Acutec®



Tuotekoodi	Koko	Pituus	Eriste	Tuotteen kuvaus	LVI-koodi	Hinta €/kpl	Var. tuote
KVDP-8	125	300	ÄV, Acutec® Äänenvaimennusmateriaali, vaihdettava elementti		8322578	134,86	
KVDP-8	125	600	ÄV, Acutec® Äänenvaimennusmateriaali, vaihdettava elementti		8322579	156,69	
KVDP-8	125	1000	ÄV, Acutec® Äänenvaimennusmateriaali, vaihdettava elementti		8322580	223,77	
KVDP-8	160	300	ÄV, Acutec® Äänenvaimennusmateriaali, vaihdettava elementti		8322581	140,62	
KVDP-8	160	600	ÄV, Acutec® Äänenvaimennusmateriaali, vaihdettava elementti		8322582	166,37	
KVDP-8	160	1000	ÄV, Acutec® Äänenvaimennusmateriaali, vaihdettava elementti		8322583	247,10	
KVDP-8	200	300	ÄV, Acutec® Äänenvaimennusmateriaali, vaihdettava elementti		8322584	182,01	
KVDP-8	200	600	ÄV, Acutec® Äänenvaimennusmateriaali, vaihdettava elementti		8322585	194,74	
KVDP-8	200	1000	ÄV, Acutec® Äänenvaimennusmateriaali, vaihdettava elementti		8322586	281,33	

Äänenvaimentimet

Äänenvaimennin, matala, kulmamalli, Acutec®



Tuotekoodi	Koko	Pituus	Eriste	Tuotteen kuvaus	LVI-koodi	Hinta €/kpl	Var. tuote
KVDP-90L	100	600		ÄV, Acutec® Äänenvaimennusmateriaali, liitos päällä	8322060	155,10	
KVDP-90L	100	1000		ÄV, Acutec® Äänenvaimennusmateriaali, liitos päällä	8322061	226,23	
KVDP-90L	125	600		ÄV, Acutec® Äänenvaimennusmateriaali, liitos päällä	8322062	165,38	
KVDP-90L	125	1000		ÄV, Acutec® Äänenvaimennusmateriaali, liitos päällä	8322063	236,61	
KVDP-90L	160	600		ÄV, Acutec® Äänenvaimennusmateriaali, liitos päällä	8322064	175,94	
KVDP-90L	160	1000		ÄV, Acutec® Äänenvaimennusmateriaali, liitos päällä	8322065	261,20	
KVDP-90L	200	600		ÄV, Acutec® Äänenvaimennusmateriaali, liitos päällä	8322066	205,58	
KVDP-90L	200	1000		ÄV, Acutec® Äänenvaimennusmateriaali, liitos päällä	8322067	297,53	

Äänenvaimennin, matala, kulmamalli, Acutec®

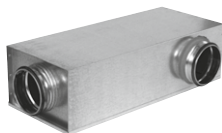

Tuotekoodi	Koko	Pituus	Eriste	Tuotteen kuvaus	LVI-koodi	Hinta €/kpl	Var. tuote
KVDP-90K	100	600		ÄV, Acutec® Äänenvaimennusmateriaali, liitos sivussa	8322068	155,10	
KVDP-90K	100	1000		ÄV, Acutec® Äänenvaimennusmateriaali, liitos sivussa	8322069	226,23	
KVDP-90K	125	600		ÄV, Acutec® Äänenvaimennusmateriaali, liitos sivussa	8322070	165,38	
KVDP-90K	125	1000		ÄV, Acutec® Äänenvaimennusmateriaali, liitos sivussa	8322071	236,61	
KVDP-90K	160	600		ÄV, Acutec® Äänenvaimennusmateriaali, liitos sivussa	8322072	175,94	
KVDP-90K	160	1000		ÄV, Acutec® Äänenvaimennusmateriaali, liitos sivussa	8322073	261,20	
KVDP-90K	200	600		ÄV, Acutec® Äänenvaimennusmateriaali, liitos sivussa	8322074	205,58	
KVDP-90K	200	1000		ÄV, Acutec® Äänenvaimennusmateriaali, liitos sivussa	8322075	297,53	

Äänenvaimennin, vaimennusmateriaalina mineraalivilla



Tuote-koodi	Koko	Pituus	Tuotteen kuvaus	LVI-koodi	Hinta €/kpl	Var. tuote
KVAPL-3	100	300	Äänenvaimennin, vaimennusmateriaalina mineraalivilla	8328956	90,16	
KVAPL-3	100	600	Äänenvaimennin, vaimennusmateriaalina mineraalivilla	8328957	115,05	
KVAPL-3	100	1000	Äänenvaimennin, vaimennusmateriaalina mineraalivilla	8328958	148,45	
KVAPL-3	125	300	Äänenvaimennin, vaimennusmateriaalina mineraalivilla	8328959	78,65	
KVAPL-3	125	600	Äänenvaimennin, vaimennusmateriaalina mineraalivilla	8328960	106,09	
KVAPL-3	125	1000	Äänenvaimennin, vaimennusmateriaalina mineraalivilla	8328961	142,70	
KVAPL-3	160	300	Äänenvaimennin, vaimennusmateriaalina mineraalivilla	8328962	86,55	
KVAPL-3	160	600	Äänenvaimennin, vaimennusmateriaalina mineraalivilla	8328963	117,35	
KVAPL-3	160	1000	Äänenvaimennin, vaimennusmateriaalina mineraalivilla	8328964	158,63	
KVAPL-3	200	300	Äänenvaimennin, vaimennusmateriaalina mineraalivilla	8328965	112,46	
KVAPL-3	200	600	Äänenvaimennin, vaimennusmateriaalina mineraalivilla	8328966	157,11	
KVAPL-3	200	1000	Äänenvaimennin, vaimennusmateriaalina mineraalivilla	8328967	221,86	
KVAPL-3	250	600	Äänenvaimennin, vaimennusmateriaalina mineraalivilla	8328968	208,22	
KVAPL-3	250	1000	Äänenvaimennin, vaimennusmateriaalina mineraalivilla	8328969	295,99	
KVAPL-3	315	600	Äänenvaimennin, vaimennusmateriaalina mineraalivilla	8328970	237,80	
KVAPL-3	315	1000	Äänenvaimennin, vaimennusmateriaalina mineraalivilla	8328971	337,83	
KVAPL-3	400	600	Äänenvaimennin, vaimennusmateriaalina mineraalivilla	8328972	448,97	
KVAPL-3	400	1000	Äänenvaimennin, vaimennusmateriaalina mineraalivilla	8328973	571,05	
KVAPL-3	500	600	Äänenvaimennin, vaimennusmateriaalina mineraalivilla	8328974	418,01	
KVAPL-3	500	1000	Äänenvaimennin, vaimennusmateriaalina mineraalivilla	8328975	702,09	
KVAPL-3	630	600	Äänenvaimennin, vaimennusmateriaalina mineraalivilla	8328976	600,98	
KVAPL-3	630	1000	Äänenvaimennin, vaimennusmateriaalina mineraalivilla	8328977	929,24	

Avattava äänenvaimennin, vaimennusmateriaalina mineraalivilla



Tuote-koodi	Koko	Pituus	Tuotteen kuvaus	LVI-koodi	Hinta €/kpl	Var. tuote
KVAPL-4	100	300	Avattava äänenvaimennin, vaimennusmateriaalina mineraalivilla	8328999	150,44	
KVAPL-4	100	600	Avattava äänenvaimennin, vaimennusmateriaalina mineraalivilla	8328998	176,65	
KVAPL-4	100	1000	Avattava äänenvaimennin, vaimennusmateriaalina mineraalivilla	8328997	240,34	
KVAPL-4	125	300	Avattava äänenvaimennin, vaimennusmateriaalina mineraalivilla	8328996	139,03	
KVAPL-4	125	600	Avattava äänenvaimennin, vaimennusmateriaalina mineraalivilla	8328995	171,77	
KVAPL-4	125	1000	Avattava äänenvaimennin, vaimennusmateriaalina mineraalivilla	8328994	235,00	
KVAPL-4	160	300	Avattava äänenvaimennin, vaimennusmateriaalina mineraalivilla	8328993	146,92	
KVAPL-4	160	600	Avattava äänenvaimennin, vaimennusmateriaalina mineraalivilla	8328992	179,00	
KVAPL-4	160	1000	Avattava äänenvaimennin, vaimennusmateriaalina mineraalivilla	8328991	251,13	
KVAPL-4	200	300	Avattava äänenvaimennin, vaimennusmateriaalina mineraalivilla	8328990	253,58	
KVAPL-4	200	600	Avattava äänenvaimennin, vaimennusmateriaalina mineraalivilla	8328989	299,70	
KVAPL-4	200	1000	Avattava äänenvaimennin, vaimennusmateriaalina mineraalivilla	8328988	362,73	
KVAPL-4	250	600	Avattava äänenvaimennin, vaimennusmateriaalina mineraalivilla	8328987	338,44	
KVAPL-4	250	1000	Avattava äänenvaimennin, vaimennusmateriaalina mineraalivilla	8328986	414,20	
KVAPL-3	315	600	Avattava äänenvaimennin, vaimennusmateriaalina mineraalivilla	8328985	368,53	
KVAPL-3	315	1000	Avattava äänenvaimennin, vaimennusmateriaalina mineraalivilla	8328984	456,76	

TSR 3 Äänenvaimentimet

Avattava äänenvaimennin, vaimennusmateriaalina mineraalivilla	Tuote-koodi	Koko	Pituus	Tuotteen kuvaus	LVI-koodi	Hinta €/kpl	Var. tuote
	KVAPL-4	400	600	Avattava äänenvaimennin, vaimennusmateriaalina mineraalivilla	8328983	551,45	
	KVAPL-4	400	1000	Avattava äänenvaimennin, vaimennusmateriaalina mineraalivilla	8328982	683,45	
	KVAPL-4	500	600	Avattava äänenvaimennin, vaimennusmateriaalina mineraalivilla	8328981	514,08	
	KVAPL-4	500	1000	Avattava äänenvaimennin, vaimennusmateriaalina mineraalivilla	8328980	775,04	
	KVAPL-4	630	600	Avattava äänenvaimennin, vaimennusmateriaalina mineraalivilla	8328979	666,15	
	KVAPL-4	630	1000	Avattava äänenvaimennin, vaimennusmateriaalina mineraalivilla	8328978	986,16	

Äänenvaimennin, kulma, villa 50 mm	Tuote-koodi	Koko	Eriste	Tuotteen kuvaus	LVI-koodi	Hinta €/kpl	Var. tuote
	BSLCU	125	50	Vaimennuskäyrä, eriste 50 mm	8322404	373,12	
	BSLCU	160	50	Vaimennuskäyrä, eriste 50 mm	8322405	407,15	
	BSLCU	200	50	Vaimennuskäyrä, eriste 50 mm	8322406	417,66	
	BSLCU	250	50	Vaimennuskäyrä, eriste 50 mm	8322407	424,36	
	BSLCU	315	50	Vaimennuskäyrä, eriste 50 mm	8322546	530,43	

Äänenvaimennin, kulma, villa 100 mm	Tuote-koodi	Koko	Eriste	Tuotteen kuvaus	LVI-koodi	Hinta €/kpl	Var. tuote
	BSLCU	200	100	Vaimennuskäyrä, eriste 100 mm	8322547	454,16	
	BSLCU	250	100	Vaimennuskäyrä, eriste 100 mm	8322548	519,83	
	BSLCU	315	100	Vaimennuskäyrä, eriste 100 mm	8322428	687,87	
	BSLCU	400	100	Vaimennuskäyrä, eriste 100 mm	8322429	893,13	
	BSLCU	500	100	Vaimennuskäyrä, eriste 100 mm	8322549	1079,33	
	BSLCU	630	100	Vaimennuskäyrä, eriste 100 mm	8322550	1501,01	

Äänenvaimennin, taipuisa, Acutec®	Tuotekoodi	Koko	Pituus	Eriste	Tuotteen kuvaus	LVI-koodi	Hinta €/kpl	Var. tuote
	FSA	100	1100		ÄV, Acutec®, taipuisa	8328522	62,23	
	FSA	125	1100		ÄV, Acutec®, taipuisa	8328523	71,06	
	FSA	160	1100		ÄV, Acutec®, taipuisa	8328524	87,12	
	FSA	200	1100		ÄV, Acutec®, taipuisa	8328525	107,43	
	FSA	250	1100		ÄV, Acutec®, taipuisa	8328526	184,69	
	FSA	315	1100		ÄV, Acutec®, taipuisa	8328527	204,55	

Äänenvaimennin, matala villa + reikäpelti	Tuote-koodi	Koko	Pituus	Tuotteen kuvaus	Kpl/lava	LVI-koodi	Hinta €/kpl	Var. tuote
	LRCB	100	500	ÄV, villaeriste, reikäpelti	32	8322023	78,60	
	LRCB	100	1000	ÄV, villaeriste, reikäpelti	18	8322043	118,24	
	LRCB	125	500	ÄV, villaeriste, reikäpelti	24	8322024	86,62	
	LRCB	125	1000	ÄV, villaeriste, reikäpelti	13	8322044	128,28	
	LRCB	160	500	ÄV, villaeriste, reikäpelti	18	8322025	107,70	
	LRCB	160	1000	ÄV, villaeriste, reikäpelti	9	8322045	149,60	
	LRCB	200	500	ÄV, villaeriste, reikäpelti	12	8322026	126,65	
	LRCB	200	1000	ÄV, villaeriste, reikäpelti	6	8322046	169,08	
	LRCB	250	500	ÄV, villaeriste, reikäpelti	6	8322027	157,46	
	LRCB	250	1000	ÄV, villaeriste, reikäpelti	4	8322047	239,79	
	LRCB	315	500	ÄV, villaeriste, reikäpelti	5	8322028	205,50	
	LRCB	315	1000	ÄV, villaeriste, reikäpelti	4	8322048	290,94	
	LRCB	400	500	ÄV, villaeriste, reikäpelti	2	8322029	284,62	
	LRCB	400	1000	ÄV, villaeriste, reikäpelti	2	8322049	466,48	

Palopellit ja Savunhallintapellit

Palopeltien hinnat päivitetty 1.7.2023

Palopelti, manuaalinen, rajakytkimet	Tuotekoodi	Koko	Tuotteen kuvaus	LVI-koodi	Hinta €/kpl	Var. tuote
	FDR 3G H2	100	Pyöreä palopelti, EI60S-EI120S	8422576	240,19	
	FDR 3G H2	125	EI60S manuaalinen toimilaite, auki-kiinni rajakytkimet	8422578	249,25	
	FDR 3G H2	160		8422580	263,76	
	FDR 3G H2	200		8422582	278,34	
	FDR 3G H2	250		8422584	302,58	
	FDR 3G H2	315		8422586	354,07	
	FDR 3G H2	400		8422588	445,09	
	FDR 3G H2	500		8422593	515,11	•
	FDR 3G H2	630		8422591	573,64	•
	FDR 3G H2	800		8422603	1267,06	•
	FDR 3G H2	1000		8422604	1659,52	•

Palopelti 24 V toimilaitteella, jousipalautus	Tuotekoodi	Koko	Tuotteen kuvaus	LVI-koodi	Hinta €/kpl	Var. tuote
	FDR 3G G24T	100	Pyöreä palopelti, EI60S-EI120S	8422577	678,10	
	FDR 3G G24T	125	Sähköinen toimilaite Gruner 24V	8422579	682,54	
	FDR 3G G24T	160		8422581	696,26	
	FDR 3G G24T	200		8422583	714,45	
	FDR 3G G24T	250		8422585	741,79	
	FDR 3G G24T	315		8422587	829,34	
	FDR 3G G24T	400		8422589	887,78	
	FDR 3G G24T	500		8422592	985,33	•
	FDR 3G G24T	630		8422590	1165,93	•
	FDR 3G G24T	800		8422601	1802,86	•
	FDR 3G G24T	1000		8422602	2240,00	•

Lyhyt Palopelti manuaalinen, rajakytkimet	Tuotekoodi	Koko	Tuotteen kuvaus	LVI-koodi	Hinta €/kpl	Var. tuote
	F-R60 H2	100	Lyhyt palopelti -asennus rakenteen sisään,	8422607	190,20	•
	F-R60 H2	125	EI60S manuaalinen toimilaite, auki-kiinni rajakytkimet	8422608	195,16	•
	F-R60 H2	160		8422609	203,09	•
	F-R60 H2	200		8422610	214,47	•
	F-R60 H2	250		8422611	227,85	•
	F-R60 H2	315		8422612	255,30	•
	F-R60 H2	400		8422613	284,36	•







Lyhyt Palopelti 24V toimilaitteella	Tuotekoodi	Koko	Tuotteen kuvaus	LVI-koodi	Hinta €/kpl	Var. tuote
	F-R60- G24T	100	Lyhyt palopelti -asennus rakenteen sisään,	8422614	540,67	•
	F-R60- G24T	125	EI60S sähköinen toimilaite Gruner 24V	8422615	545,37	•
	F-R60- G24T	160		8422616	553,30	•
	F-R60- G24T	200		8422617	564,68	•
	F-R60- G24T	250		8422618	578,55	•
	F-R60- G24T	315		8422619	593,90	•
	F-R60- G24T	400		8422620	621,89	•

Pinta-asennettava laipallinen Palopelti 24V toimilaitteella	Tuotekoodi	Koko	Tuotteen kuvaus	LVI-koodi	Hinta €/kpl	Var. tuote
	F-R60K G24T	100	Pinta-asennettava laipallinen palopelti,	8422628	630,06	
	F-R60K G24T	125	EI60S sähköinen toimilaite Gruner 24V	8422629	649,12	
	F-R60K G24T	160		8422630	667,31	
	F-R60K G24T	200		8422631	701,64	
	F-R60K G24T	250		8422632	810,51	
	F-R60K G24T	315		8422633	883,67	
	F-R60K G24T	400		8422634	1095,32	
	F-R60K G24T	500		8422635	1301,48	
	F-R60K G24T	630		8422636	1371,90	





Suorakaide palopelti	Tuotekoodi	Tuotteen kuvaus	LVI-koodi	Hinta €/kpl	Var. tuote
	FDS-3G	Suorakaide palopelti, Saatavana manuaalisena tai toimilaitteella,		Tarj. muk.	

TSR 4 Palopellit ja Savunhallintapellit

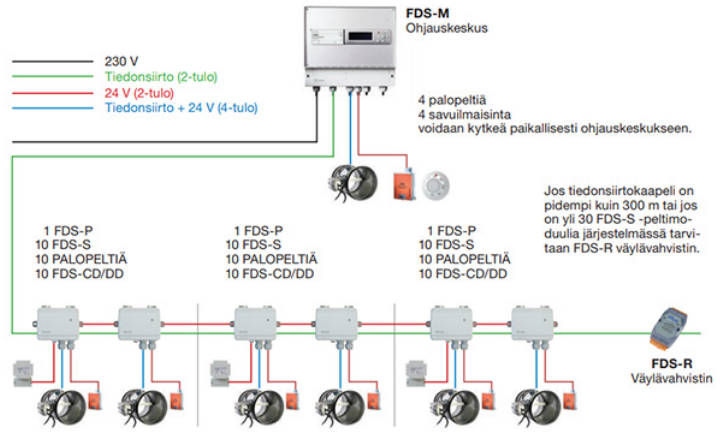



PP ohjausjärjestelmä	Tuotekoodi	Tuotteen kuvaus	LVI-koodi	Hinta €/kpl	Var. tuote
      	FDS-M Ohjauskeskus	Palopeltijärjestelmän (Fire Damper System, FDS) avulla voit ohjata ja testata jopa 60 palopeltiä ja valvoa niitä. Voit liittää			Tarj. muk.
	FDS-S Peltimoduli	järjestelmään myös savuilmaisimia ja valvoa niitä. Järjestelmä on suunniteltu vain 24 V:n palopeltien syöttämiseen.			
	FDS-P Muuntaja				
	FDS-R Väylävahvistin				
	FDS-RB Relemoduuli				
	FDS-DD Savuilmaisimet				
FDS-CD Savuilmaisimet					



Takaisinvirtasuojat	Tuotekoodi	Tuotteen kuvaus	LVI-koodi	Hinta €/kpl	Var. tuote
	EKOBSV1	Takaisinvirtasuojat	8105421	299,39	
			8105422	319,90	
			8105423	436,01	
			8105424	581,18	
	EKOBSV2	Takaisinvirtasuojat tarkastusluukulla	8105425	344,36	
			8105426	371,13	
			8105427	467,33	
			8105428	630,70	
			8105429	692,17	
	EKOBSV4	Takaisinvirtasuojat IRIS-säätöpellillä	8105431	386,62	
			8105432	452,11	
			8105433	572,73	
			8105434	718,12	
	EKOBSV5	Takaisinvirtasuojat IRIS-säätöpellillä ja tarkastusluukulla	8105435	446,95	
			8105436	474,52	
			8105437	577,94	
			8105438	752,59	
			8105439	917,82	
			8105440	991,24	

Savuhallintapellit

Pyöreä Savuhallintapelti 	Tuotekoodi	Tuotteen kuvaus	LVI-koodi	Hinta €/kpl	Var. tuote
	WXHU	Pyöreä savuhallintapelti 230 V tai 24V toimilaitteella, AA tai MA aktiivointi, Ø 100-630			Tarj. muk.
Kantikas Savuhallintapelti 	Tuotekoodi	Tuotteen kuvaus	LVI-koodi	Hinta €/kpl	Var. tuote
	S-BM2	Kantikas savuhallintapelti 230 V tai 24V toimilaitteella, AA tai MA aktiivointi, max. koko 1000x1225			Tarj. muk.

Haponkestävät kanavat ja osat tiivisteellä

Kierresaumakanava, pituus 3 m	Tuote-koodi	Koko	Pituus	Tuotteen kuvaus	Kpl/häkki	Metriä/häkki	LVI-koodi	Hinta €/m	Var. tuote
	SR	80	3000	Kanava, hst, seinämäpaksuus 0,5			8103797	51,60	
	SR	100	3000	Kanava, hst, seinämäpaksuus 0,5	120	360	8103798	67,19	•
	SR	125	3000	Kanava, hst, seinämäpaksuus 0,5	80	240	8103799	82,18	•
	SR	160	3000	Kanava, hst, seinämäpaksuus 0,5	46	138	8103800	107,99	•
	SR	200	3000	Kanava, hst, seinämäpaksuus 0,5	30	90	8103801	135,16	•
	SR	250	3000	Kanava, hst, seinämäpaksuus 0,5	19	57	8103802	158,69	•
	SR	315	3000	Kanava, hst, seinämäpaksuus 0,5	12	36	8103804	211,09	•
	SR	400	3000	Kanava, hst, seinämäpaksuus 0,6	36		8111900	308,02	•
	SR	500	3000	Kanava, hst, seinämäpaksuus 0,6			8111901	378,03	
	SR	630	3000	Kanava, hst, seinämäpaksuus 0,8			8111902	652,81	
	SR	800	3000	Kanava, hst, seinämäpaksuus 0,8			8111903	852,34	
	SR	1000	3000	Kanava, hst, seinämäpaksuus 0,8			8111904	1061,70	
	SR	1250	3000	Kanava, hst, seinämäpaksuus 0,8			8111905	1306,96	
	BFU	80	90	Kulmayhde hst			8114000	122,46	
	BU	100	90	Kulmayhde hst			8114001	78,27	•
	BU	125	90	Kulmayhde hst			8114002	89,77	•
	BU	160	90	Kulmayhde hst			8114003	116,38	•
	BFU	200	90	Kulmayhde hst			8114004	149,09	•
	BFU	250	90	Kulmayhde hst			8114005	206,04	•
	BFU	315	90	Kulmayhde hst			8114006	240,74	•
	BFU	400	90	Kulmayhde hst			8114007	324,82	•
	BFU	500	90	Kulmayhde hst			8114008	579,97	
	BFU	630	90	Kulmayhde hst			8114009	905,60	
	BFU	800	90	Kulmayhde hst			8114010	2439,12	
	BFU	1000	90	Kulmayhde hst			8114011	4445,30	
	BFU	1250	90	Kulmayhde hst			8114012	4673,03	
		BFU	80	45	Kulmayhde hst			8114015	92,33
BU		100	45	Kulmayhde hst			8114016	58,02	•
BU		125	45	Kulmayhde hst			8114017	61,83	•
BU		160	45	Kulmayhde hst			8114018	78,97	•
BFU		200	45	Kulmayhde hst			8114019	117,35	•
BFU		250	45	Kulmayhde hst			8114020	134,87	•
BFU		315	45	Kulmayhde hst			8114021	183,14	•
BFU		400	45	Kulmayhde hst			8114022	285,88	
BFU		500	45	Kulmayhde hst			8114023	379,42	
BFU		630	45	Kulmayhde hst			8114024	579,53	
BFU		800	45	Kulmayhde hst			8114025	1200,13	
BFU		1000	45	Kulmayhde hst			8114026	2484,76	
BFU		1250	45	Kulmayhde hst			8114027	2947,20	
		NPU	80		Liitinyhde kanavalle, hst			8114089	46,44
	NPU	100		Liitinyhde kanavalle, hst			8114090	18,06	•
	NPU	125		Liitinyhde kanavalle, hst			8114091	22,54	•
	NPU	160		Liitinyhde kanavalle, hst			8114092	23,58	•
	NPU	200		Liitinyhde kanavalle, hst			8114093	41,64	•
	NPU	250		Liitinyhde kanavalle, hst			8114094	38,04	•
	NPU	315		Liitinyhde kanavalle, hst			8114095	51,74	•
	NPU	400		Liitinyhde kanavalle, hst			8114096	73,33	•
	NPU	500		Liitinyhde kanavalle, hst			8114097	86,38	
	NPU	630		Liitinyhde kanavalle, hst			8114098	176,86	
	NPU	800		Liitinyhde kanavalle, hst			8114099	251,68	
	NPU	1000		Liitinyhde kanavalle, hst			8114100	582,21	
	NPU	1250		Liitinyhde kanavalle, hst			8114101	735,41	



Liitinyhde osalle	Tuote-koodi	Koko	Tuotteen kuvaus	LVI-koodi	Hinta €/kpl tuote	Var.
	MF	100	Liitinyhde osalle, hst	8114105	10,99	•
	MF	125	Liitinyhde osalle, hst	8114106	14,13	•
	MF	160	Liitinyhde osalle, hst	8114107	10,99	•
	MF	200	Liitinyhde osalle, hst	8114108	14,88	•
	MF	250	Liitinyhde osalle, hst	8114109	28,68	•
	MF	315	Liitinyhde osalle, hst	8114110	41,40	•
	MF	400	Liitinyhde osalle, hst	8114111	53,53	•
	MF	500	Liitinyhde osalle, hst	8114112	78,37	•
	MF	630	Liitinyhde osalle, hst	8114113	189,62	•
	MF	800	Liitinyhde osalle, hst	8114114	251,65	•
	MF	1000	Liitinyhde osalle, hst	8114115	299,20	•
	MF	1250	Liitinyhde osalle, hst	8114116	597,26	•

Tulppa kanavalle	Tuote-koodi	Koko	Tuotteen kuvaus	LVI-koodi	Hinta €/kpl tuote	Var.
	ESU	100	Tulppa kanavalle, hst	8114136	26,17	•
	ESU	125	Tulppa kanavalle, hst	8114137	36,23	•
	ESU	160	Tulppa kanavalle, hst	8114138	36,63	•
	ESU	200	Tulppa kanavalle, hst	8114139	40,68	•
	ESU	250	Tulppa kanavalle, hst	8114140	58,76	•
	ESU	315	Tulppa kanavalle, hst	8114141	71,37	•
	ESU	400	Tulppa kanavalle, hst	8114142	97,95	•
	ESU	500	Tulppa kanavalle, hst	8114143	138,82	•
	ESU	630	Tulppa kanavalle, hst	8114144	264,54	•
	ESU	800	Tulppa kanavalle, hst	8114145	659,90	•
	ESU	1000	Tulppa kanavalle, hst	8114146	903,23	•
	ESU	1250	Tulppa kanavalle, hst	8114147	1269,10	•

Tulppa osalle	Tuote-koodi	Koko	Tuotteen kuvaus	LVI-koodi	Hinta €/kpl tuote	Var.
	EPF	100	Tulppa osalle, hst	8114151	19,18	•
	EPF	125	Tulppa osalle, hst	8114152	22,11	•
	EPF	160	Tulppa osalle, hst	8114153	25,06	•
	EPF	200	Tulppa osalle, hst	8114154	26,59	•
	EPF	250	Tulppa osalle, hst	8114155	42,81	•
	EPF	315	Tulppa osalle, hst	8114156	57,26	•
	EPF	400	Tulppa osalle, hst	8114157	83,13	•
	EPF	500	Tulppa osalle, hst	8114158	125,48	•
	EPF	630	Tulppa osalle, hst	8114159	332,57	•
	EPF	800	Tulppa osalle, hst	8114160	544,31	•
	EPF	1000	Tulppa osalle, hst	8114161	1258,32	•
	EPF	1250	Tulppa osalle, hst	8114162	1546,78	•

Lähtökaulus tasopinnalle, jyrkkä	Tuote-koodi	Koko	Tuotteen kuvaus	LVI-koodi	Hinta €/kpl tuote	Var.
	ILU	80	Lähtökaulus tasopinnalle, jyrkkä, hst	8114120	59,24	•
	ILU	100	Lähtökaulus tasopinnalle, jyrkkä, hst	8114121	53,99	•
	ILU	125	Lähtökaulus tasopinnalle, jyrkkä, hst	8114122	14,79	•
	ILU	160	Lähtökaulus tasopinnalle, jyrkkä, hst	8114123	17,19	•
	ILU	200	Lähtökaulus tasopinnalle, jyrkkä, hst	8114124	24,29	•
	ILU	250	Lähtökaulus tasopinnalle, jyrkkä, hst	8114125	26,53	•
	ILU	315	Lähtökaulus tasopinnalle, jyrkkä, hst	8114126	33,27	•
	ILU	400	Lähtökaulus tasopinnalle, jyrkkä, hst	8114127	44,96	•
	ILU	500	Lähtökaulus tasopinnalle, jyrkkä, hst	8114128	52,73	•
	ILU	630	Lähtökaulus tasopinnalle, jyrkkä, hst	8114129	105,41	•
	ILU	800	Lähtökaulus tasopinnalle, jyrkkä, hst	8114130	149,91	•
	ILU	1000	Lähtökaulus tasopinnalle, jyrkkä, hst	8114131	465,33	•
	ILU	1250	Lähtökaulus tasopinnalle, jyrkkä, hst	8114132	499,91	•

Haponkestävät kanavat ja osat tiivisteellä

Muuntoyhde	Tuote-koodi	Koko 1	Koko 2	Tuotteen kuvaus	LVI-koodi	Hinta €/kpl	Var. tuote
	RLU	100	80	Muuntoyhde, epäkesko, osak, päät, hst	8114200	101,74	
	RLU	125	80	Muuntoyhde, epäkesko, osak, päät, hst	8114201	89,64	
	RLU	125	100	Muuntoyhde, epäkesko, osak, päät, hst	8114202	89,64	•
	RLU	160	80	Muuntoyhde, epäkesko, osak, päät, hst	8114203	101,84	
	RLU	160	100	Muuntoyhde, epäkesko, osak, päät, hst	8114204	94,56	•
	RLU	160	125	Muuntoyhde, epäkesko, osak, päät, hst	8114205	94,56	•
	RLU	200	100	Muuntoyhde, epäkesko, osak, päät, hst	8114207	121,91	
	RLU	200	125	Muuntoyhde, epäkesko, osak, päät, hst	8114208	113,20	•
	RLU	200	160	Muuntoyhde, epäkesko, osak, päät, hst	8114209	95,79	•
	RLU	250	100	Muuntoyhde, epäkesko, osak, päät, hst	8114211	97,79	
	RLU	250	125	Muuntoyhde, epäkesko, osak, päät, hst	8114212	107,57	
	RLU	250	160	Muuntoyhde, epäkesko, osak, päät, hst	8114213	107,57	•
	RLU	250	200	Muuntoyhde, epäkesko, osak, päät, hst	8114214	107,57	•
	RLU	315	160	Muuntoyhde, epäkesko, osak, päät, hst	8114218	121,35	
	RLU	315	200	Muuntoyhde, epäkesko, osak, päät, hst	8114219	154,44	•
	RLU	315	250	Muuntoyhde, epäkesko, osak, päät, hst	8114220	132,38	•
	RLU	400	160	Muuntoyhde, epäkesko, osak, päät, hst	8114224	233,33	
	RLU	400	200	Muuntoyhde, epäkesko, osak, päät, hst	8114225	205,88	
	RLU	400	250	Muuntoyhde, epäkesko, osak, päät, hst	8114226	247,05	•
	RLU	400	315	Muuntoyhde, epäkesko, osak, päät, hst	8114227	219,60	•
	RLU	500	250	Muuntoyhde, epäkesko, osak, päät, hst	8114233	278,15	
	RLU	500	315	Muuntoyhde, epäkesko, osak, päät, hst	8114234	294,51	
	RLU	500	400	Muuntoyhde, epäkesko, osak, päät, hst	8114235	261,78	
	RLU	630	250	Muuntoyhde, epäkesko, osak, päät, hst	8114241	343,73	
	RLU	630	315	Muuntoyhde, epäkesko, osak, päät, hst	8114242	502,38	
	RLU	630	400	Muuntoyhde, epäkesko, osak, päät, hst	8114243	423,06	
	RLU	630	500	Muuntoyhde, epäkesko, osak, päät, hst	8114244	449,50	
	RLU	800	400	Muuntoyhde, epäkesko, osak, päät, hst	8114252	899,05	
	RLU	800	500	Muuntoyhde, epäkesko, osak, päät, hst	8114253	859,96	
	RLU	800	630	Muuntoyhde, epäkesko, osak, päät, hst	8114254	820,87	
	RLU	1000	500	Muuntoyhde, epäkesko, osak, päät, hst	8114263	323,17	
	RLU	1000	630	Muuntoyhde, epäkesko, osak, päät, hst	8114264	1680,50	
	RLU	1000	800	Muuntoyhde, epäkesko, osak, päät, hst	8114265	1292,69	
RLU	1250	800	Muuntoyhde, epäkesko, osak, päät, hst	8114276	568,68		
RLU	1250	1000	Muuntoyhde, epäkesko, osak, päät, hst	8114277	2502,19		

T-yhde	Tuote-koodi	Koko 1	Koko 2	Tuotteen kuvaus	LVI-koodi	Hinta €/kpl	Var. tuote
	TCU	80	80	T-yhde, hst	8114410	283,98	
	TCU	100	80	T-yhde, hst	8114411	338,12	
	TCU	100	100	T-yhde, hst	8114412	118,34	•
	TCU	125	80	T-yhde, hst	8114413	299,08	
	TCU	125	100	T-yhde, hst	8114414	126,26	•
	TCU	125	125	T-yhde, hst	8114415	155,39	•
	TCU	160	100	T-yhde, hst	8114417	195,07	•
	TCU	160	125	T-yhde, hst	8114418	160,64	•
	TCU	160	160	T-yhde, hst	8114419	160,64	•
	TCU	200	100	T-yhde, hst	8114421	187,90	
	TCU	200	125	T-yhde, hst	8114422	187,90	•
	TCU	200	160	T-yhde, hst	8114423	203,56	•
	TCU	200	200	T-yhde, hst	8114424	219,22	•
	TCU	250	100	T-yhde, hst	8114426	169,74	
	TCU	250	125	T-yhde, hst	8114427	169,74	
	TCU	250	160	T-yhde, hst	8114428	186,71	•
	TCU	250	200	T-yhde, hst	8114429	186,71	•
	TCU	250	250	T-yhde, hst	8114430	254,60	•
	TCU	315	160	T-yhde, hst	8114434	233,75	
	TCU	315	200	T-yhde, hst	8114435	311,67	•
	TCU	315	250	T-yhde, hst	8114436	292,19	•
	TCU	315	315	T-yhde, hst	8114437	370,11	•
	TCU	400	200	T-yhde, hst	8114442	380,47	
	TCU	400	250	T-yhde, hst	8114443	304,37	•

TSR 5 Haponkestävät kanavat ja osat tiivisteellä



TCU	400	315	T-yhde, hst	8114444	710,21	•
TCU	400	400	T-yhde, hst	8114445	431,20	•
TCU	500	200	T-yhde, hst	8114450	390,89	
TCU	500	250	T-yhde, hst	8114451	497,50	
TCU	500	315	T-yhde, hst	8114452	497,50	
TCU	500	400	T-yhde, hst	8114453	461,96	
TCU	500	500	T-yhde, hst	8114454	568,57	
TCU	630	400	T-yhde, hst	8114462	802,09	
TCU	630	500	T-yhde, hst	8114463	802,09	
TCU	630	630	T-yhde, hst	8114464	1233,98	

Lähtökaulus pyöreälle kanavalle



Tuote-koodi	Koko 1	Koko 2	Tuotteen kuvaus	LVI-koodi	Hinta €/kpl	Var. tuote
TSTCU	80	80	Lähtökaulus pyöreälle kanavalle, hst	8114300	88,26	
TSTCU	100	80	Lähtökaulus pyöreälle kanavalle, hst	8114301	60,68	
TSTCU	100	100	Lähtökaulus pyöreälle kanavalle, hst	8114302	55,16	•
TSTCU	125	100	Lähtökaulus pyöreälle kanavalle, hst	8114303	55,92	•
TSTCU	125	125	Lähtökaulus pyöreälle kanavalle, hst	8114304	74,56	•
TSTCU	160	80	Lähtökaulus pyöreälle kanavalle, hst	8114342	298,20	
TSTCU	160	100	Lähtökaulus pyöreälle kanavalle, hst	8114305	59,64	•
TSTCU	160	125	Lähtökaulus pyöreälle kanavalle, hst	8114306	52,19	•
TSTCU	160	160	Lähtökaulus pyöreälle kanavalle, hst	8114307	67,10	•
TSTCU	200	80	Lähtökaulus pyöreälle kanavalle, hst	8114343	65,75	
TSTCU	200	100	Lähtökaulus pyöreälle kanavalle, hst	8114344	65,75	
TSTCU	200	125	Lähtökaulus pyöreälle kanavalle, hst	8114308	75,15	•
TSTCU	200	160	Lähtökaulus pyöreälle kanavalle, hst	8114309	75,15	•
TSTCU	200	200	Lähtökaulus pyöreälle kanavalle, hst	8114310	93,94	•
TSTCU	250	100	Lähtökaulus pyöreälle kanavalle, hst	8114345	62,79	
TSTCU	250	125	Lähtökaulus pyöreälle kanavalle, hst	8114346	52,33	
TSTCU	250	160	Lähtökaulus pyöreälle kanavalle, hst	8114311	73,26	•
TSTCU	250	200	Lähtökaulus pyöreälle kanavalle, hst	8114312	94,19	•
TSTCU	250	250	Lähtökaulus pyöreälle kanavalle, hst	8114313	94,19	•
TSTCU	315	100	Lähtökaulus pyöreälle kanavalle, hst	8114347	62,99	
TSTCU	315	125	Lähtökaulus pyöreälle kanavalle, hst	8114348	75,68	
TSTCU	315	160	Lähtökaulus pyöreälle kanavalle, hst	8114314	75,58	
TSTCU	315	200	Lähtökaulus pyöreälle kanavalle, hst	8114315	125,97	•
TSTCU	315	250	Lähtökaulus pyöreälle kanavalle, hst	8114316	100,78	•
TSTCU	315	315	Lähtökaulus pyöreälle kanavalle, hst	8114317	151,16	•
TSTCU	400	100	Lähtökaulus pyöreälle kanavalle, hst	8114349	70,81	
TSTCU	400	125	Lähtökaulus pyöreälle kanavalle, hst	8114350	70,81	
TSTCU	400	160	Lähtökaulus pyöreälle kanavalle, hst	8114351	99,13	
TSTCU	400	200	Lähtökaulus pyöreälle kanavalle, hst	8114318	113,29	
TSTCU	400	250	Lähtökaulus pyöreälle kanavalle, hst	8114319	113,29	•
TSTCU	400	315	Lähtökaulus pyöreälle kanavalle, hst	8114320	141,62	•
TSTCU	400	400	Lähtökaulus pyöreälle kanavalle, hst	8114321	198,26	
TSTCU	500	160	Lähtökaulus pyöreälle kanavalle, hst	8114352	131,24	
TSTCU	500	200	Lähtökaulus pyöreälle kanavalle, hst	8114353	131,24	
TSTCU	500	250	Lähtökaulus pyöreälle kanavalle, hst	8114354	131,24	
TSTCU	500	315	Lähtökaulus pyöreälle kanavalle, hst	8114323	183,74	
TSTCU	500	400	Lähtökaulus pyöreälle kanavalle, hst	8114324	209,99	
TSTCU	500	500	Lähtökaulus pyöreälle kanavalle, hst	8114325	367,48	
TSTCU	630	200	Lähtökaulus pyöreälle kanavalle, hst	8114355	179,12	
TSTCU	630	250	Lähtökaulus pyöreälle kanavalle, hst	8114356	179,12	
TSTCU	630	315	Lähtökaulus pyöreälle kanavalle, hst	8114326	214,94	
TSTCU	630	400	Lähtökaulus pyöreälle kanavalle, hst	8114327	322,42	
TSTCU	630	500	Lähtökaulus pyöreälle kanavalle, hst	8114328	341,23	
TSTCU	630	630	Lähtökaulus pyöreälle kanavalle, hst	8114329	644,83	

Haponkestävät kanavat ja osat tiivisteellä

Säätöpelti	Tuote-koodi	Koko	Tuotteen kuvaus	LVI-koodi	Hinta €/kpl	Var. tuote
	DSU	80	Säätöpelti, hst	8419649	282,90	
	DSU	100	Säätöpelti, hst	8419650	229,02	•
	DSU	125	Säätöpelti, hst	8419651	235,89	•
	DSU	160	Säätöpelti, hst	8419652	251,80	•
	DSU	200	Säätöpelti, hst	8419653	259,54	•
	DSU	250	Säätöpelti, hst	8419654	291,89	•
	DSU	315	Säätöpelti, hst	8419655	330,08	•
	DSU	400	Säätöpelti, hst	8419656	539,60	•
	DSU	500	Säätöpelti, hst	8419657	625,99	
	DSU	630	Säätöpelti, hst	8419658	817,31	

Sulkupelti, tiiviyluokka 4	Tuote-koodi	Koko	Tuotteen kuvaus	LVI-koodi	Hinta €/kpl	Var. tuote
	DTU	100	Sulkupelti, tiivis, hst	8419718	250,49	
	DTU	125	Sulkupelti, tiivis, hst	8419719	256,36	
	DTU	160	Sulkupelti, tiivis, hst	8419720	269,47	
	DTU	200	Sulkupelti, tiivis, hst	8419721	297,58	
	DTU	250	Sulkupelti, tiivis, hst	8419722	345,23	
	DTU	315	Sulkupelti, tiivis, hst	8419723	400,81	
	DTU	400	Sulkupelti, tiivis, hst	8419724	613,78	
	DTU	500	Sulkupelti, tiivis, hst	8419725	753,55	
	DTU	630	Sulkupelti, tiivis, hst	8419726	1137,89	

Puhdistusluukku pyöreälle kanavalle	Tuote-koodi	Koko	Tuotteen kuvaus	Hinta €/kpl	Var. tuote
	PIKAL	100-1000	HST Puhdistusluukku pikasalvoin pyöreälle kanavalle	Tarj. muk.	

Säätöpelti mittayhteillä, iris-tyyppinen	Tuote-koodi	Koko	Tuotteen kuvaus	LVI-koodi	Hinta €/kpl	Var. tuote
	EKOSI	100	Säätöpelti, iris-tyyppinen, hst	8407796	485,70	
	EKOSI	125	Säätöpelti, iris-tyyppinen, hst	8407797	492,87	
	EKOSI	160	Säätöpelti, iris-tyyppinen, hst	8407798	558,63	
	EKOSI	200	Säätöpelti, iris-tyyppinen, hst	8407799	657,07	
	EKOSI	250	Säätöpelti, iris-tyyppinen, hst	8407800	968,70	
	EKOSI	315	Säätöpelti, iris-tyyppinen, hst	8407801	1313,31	
	EKOSI	400	Säätöpelti, iris-tyyppinen, hst	8407802	2380,79	
	EKOSI	500	Säätöpelti, iris-tyyppinen, hst	8407803	3694,43	
	EKOSI	630	Säätöpelti, iris-tyyppinen, hst	8407804	4597,42	
	EKOSI	800	Säätöpelti, iris-tyyppinen, hst	8407805	6895,89	

TSR 6 1,2 mm kanavat ja osat (osat ilman tiivistettä)

Kierresaumakanava, pituus 3 m	Tuote-koodi	Koko	Pituus	Tuotteen kuvaus	Kpl/häkki	Metriä/häkki	LVI-koodi	Hinta €/m	Var. tuote
	SR	100	3000	Kierresaumakanava 1,25	120	720	8103141	27,97	
	SR	125	3000	Kierresaumakanava 1,25	80	480	8103142	34,64	
	SR	160	3000	Kierresaumakanava 1,25	48	288	8103143	40,70	•
	SR	200	3000	Kierresaumakanava 1,25	30	180	8103144	56,41	•
	SR	250	3000	Kierresaumakanava 1,25	19	114	8103145	68,78	•
	SR	315	3000	Kierresaumakanava 1,25	12	72	8103146	85,80	•
	SR	400	3000	Kierresaumakanava 1,25			8103147	107,97	•
	SR	500	3000	Kierresaumakanava 1,25			8103148	136,61	•
	SR	630	3000	Kierresaumakanava 1,25			8103149	171,51	•
	SR	800	3000	Kierresaumakanava 1,25			8103150	217,51	•
	SR	1000	3000	Kierresaumakanava 1,25			8103151	268,61	•
	SR	1250	3000	Kierresaumakanava 1,25			8103152	351,26	•

Kulmayhde, 90	Tuote-koodi	Koko	Kulma	Tuotteen kuvaus	LVI-koodi	Hinta €/kpl	Var. tuote
	BFU	100	90	Kulmayhde 1,25	8113001	32,73	
	BFU	125	90	Kulmayhde 1,25	8113002	32,73	
	BFU	160	90	Kulmayhde 1,25	8113003	63,36	•
	BFU	200	90	Kulmayhde 1,25	8113004	63,12	•
	BFU	250	90	Kulmayhde 1,25	8113005	65,12	•
	BFU	315	90	Kulmayhde 1,25	8113006	109,55	•
	BFU	400	90	Kulmayhde 1,25	8113007	149,04	•
	BFU	500	90	Kulmayhde 1,25	8113008	211,63	•
	BFU	630	90	Kulmayhde 1,25	8113009	266,48	•
	BFU	800	90	Kulmayhde 1,25	8113010	497,46	•
	BFU	1000	90	Kulmayhde 1,25	8113011	903,26	•
	BFU	1250	90	Kulmayhde 1,25	8113012	1103,81	•

Kulmayhde, 45	Tuote-koodi	Koko	Kulma	Tuotteen kuvaus	LVI-koodi	Hinta €/kpl	Var. tuote
	BFU	100	45	Kulmayhde 1,25	8113016	22,16	
	BFU	125	45	Kulmayhde 1,25	8113017	25,81	
	BFU	160	45	Kulmayhde 1,25	8113018	53,44	•
	BFU	200	45	Kulmayhde 1,25	8113019	40,43	•
	BFU	250	45	Kulmayhde 1,25	8113020	66,70	•
	BFU	315	45	Kulmayhde 1,25	8113021	70,77	•
	BFU	400	45	Kulmayhde 1,25	8113022	107,00	•
	BFU	500	45	Kulmayhde 1,25	8113023	118,38	•
	BFU	630	45	Kulmayhde 1,25	8113024	173,72	•
	BFU	800	45	Kulmayhde 1,25	8113025	293,26	•
	BFU	1000	45	Kulmayhde 1,25	8113026	435,42	•
	BFU	1250	45	Kulmayhde 1,25	8113027	899,12	•

Liitinyhde kanavalle	Tuote-koodi	Koko	Tuotteen kuvaus	LVI-koodi	Hinta €/kpl	Var. tuote
	NPU	100	Liitinyhde kanavalle 1,25	8113090	10,02	
	NPU	125	Liitinyhde kanavalle 1,25	8113091	11,77	
	NPU	160	Liitinyhde kanavalle 1,25	8113092	13,58	•
	NPU	200	Liitinyhde kanavalle 1,25	8113093	13,58	•
	NPU	250	Liitinyhde kanavalle 1,25	8113094	18,78	•
	NPU	315	Liitinyhde kanavalle 1,25	8113095	21,24	•
	NPU	400	Liitinyhde kanavalle 1,25	8113096	26,53	•
	NPU	500	Liitinyhde kanavalle 1,25	8113097	31,80	•
	NPU	630	Liitinyhde kanavalle 1,25	8113098	46,72	•
	NPU	800	Liitinyhde kanavalle 1,25	8113099	56,09	•
	NPU	1000	Liitinyhde kanavalle 1,25	8113100	84,27	•
	NPU	1250	Liitinyhde kanavalle 1,25	8113101	109,73	•

1,2 mm kanavat ja osat (osat ilman tiivistettä)

Liitinyhde osalle	Tuote-koodi	Koko	Tuotteen kuvaus	LVI-koodi	Hinta €/kpl tuote	Var.
	MF	100	Liitinyhde osalle 1,25	8113105	14,48	
	MF	125	Liitinyhde osalle 1,25	8113106	15,39	
	MF	160	Liitinyhde osalle 1,25	8113107	12,67	•
	MF	200	Liitinyhde osalle 1,25	8113108	9,96	•
	MF	250	Liitinyhde osalle 1,25	8113109	12,85	•
	MF	315	Liitinyhde osalle 1,25	8113110	15,02	•
	MF	400	Liitinyhde osalle 1,25	8113111	30,51	•
	MF	500	Liitinyhde osalle 1,25	8113112	36,00	•
	MF	630	Liitinyhde osalle 1,25	8113113	54,28	•
	MF	800	Liitinyhde osalle 1,25	8113114	76,46	•
	MF	1000	Liitinyhde osalle 1,25	8113115	72,49	•
	MF	1250	Liitinyhde osalle 1,25	8113116	32,01	•

Tulppa kanavalle	Tuote-koodi	Koko	Tuotteen kuvaus	LVI-koodi	Hinta €/kpl tuote	Var.
	ESU	125	Tulppa kanavalle 1,25	8113137	21,98	
	ESU	160	Tulppa kanavalle 1,25	8113138	18,32	•
	ESU	200	Tulppa kanavalle 1,25	8113139	23,81	•
	ESU	250	Tulppa kanavalle 1,25	8113140	31,17	•
	ESU	315	Tulppa kanavalle 1,25	8113141	28,91	•
	ESU	400	Tulppa kanavalle 1,25	8113142	30,34	•
	ESU	500	Tulppa kanavalle 1,25	8113143	70,60	•
	ESU	630	Tulppa kanavalle 1,25	8113144	74,41	•
	ESU	800	Tulppa kanavalle 1,25	8113145	116,13	•
	ESU	1000	Tulppa kanavalle 1,25	8113146	201,61	•
	ESU	1250	Tulppa kanavalle 1,25	8113147	223,94	•

Tulppa osalle	Tuote-koodi	Koko	Tuotteen kuvaus	LVI-koodi	Hinta €/kp tuote	Var.
	EPF	125	Tulppa osalle 1,25	8113151	27,47	
	EPF	160	Tulppa osalle 1,25	8113152	21,98	•
	EPF	200	Tulppa osalle 1,25	8113153	21,98	•
	EPF	250	Tulppa osalle 1,25	8113154	25,32	•
	EPF	315	Tulppa osalle 1,25	8113155	31,13	•
	EPF	400	Tulppa osalle 1,25	8113156	40,45	•
	EPF	500	Tulppa osalle 1,25	8113157	50,83	•
	EPF	630	Tulppa osalle 1,25	8113158	74,41	•
	EPF	800	Tulppa osalle 1,25	8113159	116,13	•
	EPF	1000	Tulppa osalle 1,25	8113160	171,34	•
	EPF	1250	Tulppa osalle 1,25	8113161	194,08	•

Lähtökaulus tasopinnalle, jyrkkä	Tuote-koodi	Koko	Tuotteen kuvaus	LVI-koodi	Hinta €/kpl tuote	Var.
	ILU	100	Lähtökaulus tasopinnalle, jyrkkä 1,25	8113121	11,77	
	ILU	125	Lähtökaulus tasopinnalle, jyrkkä 1,25	8113122	11,77	
	ILU	160	Lähtökaulus tasopinnalle, jyrkkä 1,25	8113123	7,24	•
	ILU	200	Lähtökaulus tasopinnalle, jyrkkä 1,25	8113124	8,15	•
	ILU	250	Lähtökaulus tasopinnalle, jyrkkä 1,25	8113125	11,31	•
	ILU	315	Lähtökaulus tasopinnalle, jyrkkä 1,25	8113126	12,30	•
	ILU	400	Lähtökaulus tasopinnalle, jyrkkä 1,25	8113127	16,16	•
	ILU	500	Lähtökaulus tasopinnalle, jyrkkä 1,25	8113128	20,64	•
	ILU	630	Lähtökaulus tasopinnalle, jyrkkä 1,25	8113129	42,22	•
	ILU	800	Lähtökaulus tasopinnalle, jyrkkä 1,25	8113130	30,51	•
	ILU	1000	Lähtökaulus tasopinnalle, jyrkkä 1,25	8113131	63,66	•
	ILU	1250	Lähtökaulus tasopinnalle, jyrkkä 1,25	8113132	56,96	•

Muuntoyhde, epäkesko	Tuote-koodi	Koko 1	Koko 2	Tuotteen kuvaus	LVI-koodi	Hinta €/kpl tuote	Var.
	RLU	160	100	Muuntoyhde, epäkesko, osakokoiset päät 1,25	8113206	28,00	
	RLU	160	125	Muuntoyhde, epäkesko, osakokoiset päät 1,25	8113207	35,00	
	RLU	200	160	Muuntoyhde, epäkesko, osakokoiset päät 1,25	8113209	35,00	•
	RLU	250	160	Muuntoyhde, epäkesko, osakokoiset päät 1,25	8113213	62,87	•
	RLU	250	200	Muuntoyhde, epäkesko, osakokoiset päät 1,25	8113214	43,22	•
	RLU	315	200	Muuntoyhde, epäkesko, osakokoiset päät 1,25	8113219	59,44	•
	RLU	315	250	Muuntoyhde, epäkesko, osakokoiset päät 1,25	8113220	50,29	•

TSR 6 1,2 mm kanavat ja osat (osat ilman tiivistettä)





RLU	400	250	Muuntoyhde, epäkesko, osakokoiset päät 1,25	8113225	109,41	•
RLU	400	315	Muuntoyhde, epäkesko, osakokoiset päät 1,25	8113226	83,36	•
RLU	500	200	Muuntoyhde, epäkesko, osakokoiset päät 1,25	8113232	143,53	
RLU	500	250	Muuntoyhde, epäkesko, osakokoiset päät 1,25	8113233	172,61	
RLU	500	315	Muuntoyhde, epäkesko, osakokoiset päät 1,25	8113234	131,05	•
RLU	500	400	Muuntoyhde, epäkesko, osakokoiset päät 1,25	8113235	93,61	•
RLU	630	400	Muuntoyhde, epäkesko, osakokoiset päät 1,25	8113243	114,75	
RLU	630	500	Muuntoyhde, epäkesko, osakokoiset päät 1,25	8113244	114,75	
RLU	800	400	Muuntoyhde, epäkesko, osakokoiset päät 1,25	8113252	179,89	
RLU	800	500	Muuntoyhde, epäkesko, osakokoiset päät 1,25	8113253	202,93	
RLU	800	630	Muuntoyhde, epäkesko, osakokoiset päät 1,25	8113254	219,84	
RLU	1000	500	Muuntoyhde, epäkesko, osakokoiset päät 1,25	8113293	358,88	
RLU	1000	630	Muuntoyhde, epäkesko, osakokoiset päät 1,25	8113256	338,25	
RLU	1000	800	Muuntoyhde, epäkesko, osakokoiset päät 1,25	8113257	244,29	
RLU	1250	630	Muuntoyhde, epäkesko, osakokoiset päät 1,25	8113258	161,48	
RLU	1250	800	Muuntoyhde, epäkesko, osakokoiset päät 1,25	8113259	189,31	
RLU	1250	1000	Muuntoyhde, epäkesko, osakokoiset päät 1,25	8113260	662,58	

T-yhde	Tuote-koodi	Koko 1	Koko 2	Tuotteen kuvaus	LVI-koodi	Hinta €/kpl	Var. tuote
	TCU	125	125	T-yhde 1,25	8113416	83,71	
	TCU	125	100	T-yhde 1,25	8113415	93,01	
	TCU	100	100	T-yhde 1,25	8113415	93,01	
	TCU	160	125	T-yhde 1,25	8113418	93,01	
	TCU	160	160	T-yhde 1,25	8113419	93,01	
	TCU	200	160	T-yhde 1,25	8113423	128,65	•
	TCU	200	200	T-yhde 1,25	8113424	111,61	•
	TCU	250	160	T-yhde 1,25	8113428	112,06	•
	TCU	250	200	T-yhde 1,25	8113429	116,93	•
	TCU	250	250	T-yhde 1,25	8113430	116,93	•
	TCU	315	200	T-yhde 1,25	8113435	146,55	•
	TCU	315	250	T-yhde 1,25	8113436	123,10	•
	TCU	315	315	T-yhde 1,25	8113437	152,41	•
	TCU	400	200	T-yhde 1,25	8113442	165,40	
	TCU	400	250	T-yhde 1,25	8113443	125,70	•
	TCU	400	315	T-yhde 1,25	8113444	160,05	•
	TCU	400	400	T-yhde 1,25	8113445	115,56	•
	TCU	500	315	T-yhde 1,25	8113452	206,49	•
	TCU	500	400	T-yhde 1,25	8113453	119,13	•
	TCU	500	500	T-yhde 1,25	8113454	119,13	•
	TCU	630	500	T-yhde 1,25	8113463	343,87	
	TCU	630	630	T-yhde 1,25	8113464	457,74	
	TCU	800	800	T-yhde 1,25	8113475	410,08	

Lähtökaulus pyöreälle kanavalle	Tuote-koodi	Koko 1	Koko 2	Tuotteen kuvaus	LVI-koodi	Hinta €/kpl	Var. tuote
	TSTCU	125	100	Lähtökaulus pyöreälle kanavalle 1,25	8113301	36,25	
	TSTCU	125	125	Lähtökaulus pyöreälle kanavalle 1,25	8113302	36,25	
	TSTCU	160	100	Lähtökaulus pyöreälle kanavalle 1,25	8113303	23,07	
	TSTCU	160	125	Lähtökaulus pyöreälle kanavalle 1,25	8113304	32,95	
	TSTCU	160	160	Lähtökaulus pyöreälle kanavalle 1,25	8113305	32,95	•
	TSTCU	200	125	Lähtökaulus pyöreälle kanavalle 1,25	8113306	39,54	
	TSTCU	200	160	Lähtökaulus pyöreälle kanavalle 1,25	8113307	46,13	•
	TSTCU	200	200	Lähtökaulus pyöreälle kanavalle 1,25	8113308	46,13	•
	TSTCU	250	100	Lähtökaulus pyöreälle kanavalle 1,25	8113340	37,62	
	TSTCU	250	125	Lähtökaulus pyöreälle kanavalle 1,25	8113341	71,82	
	TSTCU	250	160	Lähtökaulus pyöreälle kanavalle 1,25	8113309	54,72	•
	TSTCU	250	200	Lähtökaulus pyöreälle kanavalle 1,25	8113310	47,88	•
	TSTCU	250	250	Lähtökaulus pyöreälle kanavalle 1,25	8113311	54,72	•
	TSTCU	315	125	Lähtökaulus pyöreälle kanavalle 1,25	8113342	42,26	
	TSTCU	315	160	Lähtökaulus pyöreälle kanavalle 1,25	8113312	46,10	
	TSTCU	315	200	Lähtökaulus pyöreälle kanavalle 1,25	8113313	57,63	•
	TSTCU	315	250	Lähtökaulus pyöreälle kanavalle 1,25	8113314	73,00	•
	TSTCU	315	315	Lähtökaulus pyöreälle kanavalle 1,25	8113315	80,68	•
	TSTCU	400	160	Lähtökaulus pyöreälle kanavalle 1,25	8113343	46,14	
	TSTCU	400	200	Lähtökaulus pyöreälle kanavalle 1,25	8113316	55,36	

1,2 mm kanavat ja osat (osat ilman tiivistettä)

Lähtökaulus pyöreälle kanavalle	Tuote-koodi	Koko 1	Koko 2	Tuotteen kuvaus	LVI-koodi	Hinta €/kpl	Var. tuote
	TSTCU	400	250	Lähtökaulus pyöreälle kanavalle 1,25	8113317	73,82	•
	TSTCU	400	315	Lähtökaulus pyöreälle kanavalle 1,25	8113318	92,27	•
	TSTCU	400	400	Lähtökaulus pyöreälle kanavalle 1,25	8113319	96,88	•
	TSTCU	500	160	Lähtökaulus pyöreälle kanavalle 1,25	8113344	61,53	
	TSTCU	500	200	Lähtökaulus pyöreälle kanavalle 1,25	8113345	134,26	
	TSTCU	500	250	Lähtökaulus pyöreälle kanavalle 1,25	8113320	61,53	
	TSTCU	500	315	Lähtökaulus pyöreälle kanavalle 1,25	8113321	100,69	
	TSTCU	500	400	Lähtökaulus pyöreälle kanavalle 1,25	8113322	100,69	
	TSTCU	500	500	Lähtökaulus pyöreälle kanavalle 1,25	8113323	196,38	
	TSTCU	630	200	Lähtökaulus pyöreälle kanavalle 1,25	8113346	69,68	
	TSTCU	630	250	Lähtökaulus pyöreälle kanavalle 1,25	8113347	87,10	
	TSTCU	630	315	Lähtökaulus pyöreälle kanavalle 1,25	8113324	130,64	
	TSTCU	630	400	Lähtökaulus pyöreälle kanavalle 1,25	8113325	130,64	
	TSTCU	630	500	Lähtökaulus pyöreälle kanavalle 1,25	8113326	182,90	
	TSTCU	630	630	Lähtökaulus pyöreälle kanavalle 1,25	8113327	217,74	
	TSTCU	800	250	Lähtökaulus pyöreälle kanavalle 1,25	8113348	105,48	
	TSTCU	800	315	Lähtökaulus pyöreälle kanavalle 1,25	8113349	118,67	
	TSTCU	800	400	Lähtökaulus pyöreälle kanavalle 1,25	8113328	92,30	
	TSTCU	800	500	Lähtökaulus pyöreälle kanavalle 1,25	8113329	171,41	
	TSTCU	800	630	Lähtökaulus pyöreälle kanavalle 1,25	8113330	197,78	
	TSTCU	800	800	Lähtökaulus pyöreälle kanavalle 1,25	8113331	303,26	
	TSTCU	1000	315	Lähtökaulus pyöreälle kanavalle 1,25	8113350	133,91	
	TSTCU	1000	400	Lähtökaulus pyöreälle kanavalle 1,25	8113351	153,04	
	TSTCU	1000	500	Lähtökaulus pyöreälle kanavalle 1,25	8113332	210,43	
	TSTCU	1000	630	Lähtökaulus pyöreälle kanavalle 1,25	8113333	229,56	
	TSTCU	1000	800	Lähtökaulus pyöreälle kanavalle 1,25	8113334	325,21	
	TSTCU	1000	1000	Lähtökaulus pyöreälle kanavalle 1,25	8113335	401,73	
	TSTCU	1250	315	Lähtökaulus pyöreälle kanavalle 1,25	8113352	57,93	
	TSTCU	1250	400	Lähtökaulus pyöreälle kanavalle 1,25	8113353	66,57	
	TSTCU	1250	500	Lähtökaulus pyöreälle kanavalle 1,25	8113354	82,42	
TSTCU	1250	630	Lähtökaulus pyöreälle kanavalle 1,25	8113337	301,14		
TSTCU	1250	800	Lähtökaulus pyöreälle kanavalle 1,25	8113338	406,04		
TSTCU	1250	1000	Lähtökaulus pyöreälle kanavalle 1,25	8113339	348,03		
TSTCU	1250	1250	Lähtökaulus pyöreälle kanavalle 1,25	8113339	348,03		

Puhdistusluukku pyöreälle kanavalle	Tuote-koodi	Koko	Tuotteen kuvaus	Hinta €/kpl	Var. tuote
	IPPR		Katso sivu 18 tuote IPPR		

TSR 7 Alumiinikanavat ja osat

Lisätietoja asiakaspalvelusta ja myynnistämme.



SR



BFU
90 kulma



BFU
45 kulma



NPU



ESU



ILU

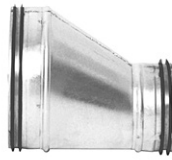

RLU



TCU



TSTCU

TSR 8 Kuljetuskanavat ja -osat (pantaliitos)

Katso erillinen hinnasto kotisivuiltamme. Lisätietoa asiakaspalvelusta ja myynnistämme.



SRTR



BTR
90 kulma



BTR
60 kulma



BTR
45 kulma



BTR
30 kulma



BTR
15 kulma



XVTR



PSTR



RCLTR



SKMTR



SB

TSR 9 Suorakaidekanavistot



LKR



LBR



LBXR



LBSR



LDR



LTTR



LAR



LPSR



LORU











LCR

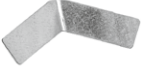



LEPR

Asennustarvikkeet

Liitoslista	Tuote-koodi	Pituus	Tuotteen kuvaus		Lava-määrä	LVI-koodi	Hinta €/m	Var. tuote
	LS-1	5000	Liitoslista, galvanoitu		300	8331061	33,93	•
	LS-1	5000	Liitoslista, haponkestävä			-	33,93	
Työntölista	Tuote-koodi	Pituus	Tuotteen kuvaus		Lava-määrä	LVI-koodi	Hinta €/kpl	Var. tuote
	LS-3	5000	Työntölista, galvanoitu		50	8331063	14,35	•
	LS-3	2500	Työntölista, HST			-	46,96	
Tiiviste	Tuote-koodi	Tuotteen kuvaus		LVI-koodi	Hinta €/m	Var. tuote		
	LS-2	10 m	Tiiviste, suora, 10 m		8331069	6,72	•	
	LS-31	250 m	Tiiviste, kulma, 250 m		8331068	163,15	•	
Sisäkulma	Tuote-koodi	Tuotteen kuvaus		LVI-koodi	Hinta €/kpl	Var. tuote		
	LS-4	Kulmaliitin sisä, galvanoitu		8331016	0,33	•		
Ulkokulma	Tuote-koodi	Tuotteen kuvaus		LVI-koodi	Hinta €/kpl	Var. tuote		
	LS-5	Kulmaliitin ulko, galvanoitu		8331008	0,61	•		
L-2 asennuskisko, galvanoitu	Tuote-koodi	Koko	Pituus	Tuotteen kuvaus	Pakkaus-määrä	LVI-koodi	Hinta €/m	Var. tuote
	L-2	2	2000	L-2 kisko	6	8331069	6,72	•
U-2 asennuskisko, galvanoitu	Tuote-koodi	Koko	Pituus	Tuotteen kuvaus	Pakkaus-määrä	LVI-koodi	Hinta €/kpl	Var. tuote
	U-2	2	2000	U-2 kisko	6	-	12,81	•
M8 IV-sanka, pikakiinnitys	Tuote-koodi	Koko	Tuotteen kuvaus		Pakkaus-määrä	LVI-koodi	Hinta €/kpl	Var. tuote
	DRSN	80	M8-SAN kannatussanka, pikakiinnitys		100	8331950	1,74	
	DRSN	100	M8-SAN kannatussanka, pikakiinnitys		100	8331951	1,67	•
	DRSN	125	M8-SAN kannatussanka, pikakiinnitys		100	8331952	2,04	•
	DRSN	160	M8-SAN kannatussanka, pikakiinnitys		50	8331954	2,11	•
	DRSN	200	M8-SAN kannatussanka, pikakiinnitys		50	8331955	2,55	•
	DRSN	250	M8-SAN kannatussanka, pikakiinnitys		50	8331956	2,76	•
	DRSN	315	M8-SAN kannatussanka, pikakiinnitys		50	8331957	3,50	•
	DRSN	400	M8-SAN kannatussanka, pikakiinnitys		50	8331958	4,29	•
IV-sanka, pari	Tuote-koodi	Koko	Tuotteen kuvaus		LVI-koodi	Hinta €/kpl	Var. tuote	
	I-SAN	80	I-sanka, pari		-	2,70		
	I-SAN	100	I-sanka, pari		-	1,30	•	
	I-SAN	125	I-sanka, pari		-	1,67	•	
	I-SAN	160	I-sanka, pari		-	1,82	•	
	I-SAN	200	I-sanka, pari		-	1,97	•	
	I-SAN	250	I-sanka, pari		-	2,80	•	
	I-SAN	315	I-sanka, pari		-	3,35	•	
	I-SAN	400	I-sanka, pari		-	4,00	•	
	I-SAN	500	I-sanka, pari		-	4,87	•	
	I-SAN	630	I-sanka, pari		-	6,41	•	
	I-SAN	800	I-sanka, pari		-	9,54	•	
	I-SAN	1000	I-sanka, pari		-	10,27	•	
	I-SAN	1250	I-sanka, pari		-	13,53	•	

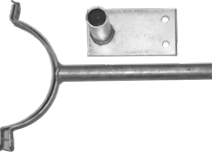
TSR 10 Asennustarvikkeet

Konsolikannake	Tuote-koodi	Koko	Tuotteen kuvaus			LVI-koodi	Hinta €/kpl	Var. tuote
	CLS	300	Konsolikannake			3231123	16,70	•
	CLS	400	Konsolikannake			3231124	20,60	•
	CLS	500	Konsolikannake			3231125	23,20	•
	CLS	600	Konsolikannake			3231126	24,50	•
	CLS	800	Konsolikannake			3231128	47,40	•
	CLS	1000	Konsolikannake			3231129	58,10	•
	CLS	1300	Konsolikannake			3231130	68,90	•
IV-kuilukannake	Tuote-koodi	Koko	Tuotteen kuvaus			LVI-koodi	Hinta €/kpl	Var. tuote
	KUILU	100	Kuilukannake pari			-	21,60	•
	KUILU	125	Kuilukannake pari			-	21,90	•
	KUILU	160	Kuilukannake pari			-	23,40	•
	KUILU	200	Kuilukannake pari			-	24,00	•
	KUILU	250	Kuilukannake pari			-	25,70	•
	KUILU	315	Kuilukannake pari			-	27,30	•
	KUILU	400	Kuilukannake pari			-	28,60	•
	KUILU	500	Kuilukannake pari			-	31,10	•
	KUILU	630	Kuilukannake pari			-	40,70	•
	KUILU	800	Kuilukannake pari			-	54,10	•
	KUILU	1000	Kuilukannake pari			-	55,40	•
Kierretangot	Tuote-koodi	Koko	Pituus	Tuotteen kuvaus	Pakkaus-määrä	LVI-koodi	Hinta €/kpl	Var. tuote
	KIERR	10	2000	10 mm kierretanko	25	-	7,61	•
	KIERR	8	2000	8 mm kierretanko	25	-	4,97	•
Kiinnityslaipat	Tuote-koodi	Koko	Pituus	Tuotteen kuvaus	Pakkaus-määrä	LVI-koodi	Hinta €/kpl	Var. tuote
	FL	80		Laippa		8307000	37,17	•
	FL	100		Laippa		8307002	14,90	•
	FL	125		Laippa		8307004	17,43	•
	FL	160		Laippa		8307005	21,29	•
	FL	200		Laippa		8307006	25,15	•
	FL	250		Laippa		8307007	30,01	•
	FL	315		Laippa		8307008	54,82	•
	FL	400		Laippa		8307009	59,90	•
	FL	500		Laippa		8307010	76,11	•
	FL	630		Laippa		8307011	91,12	•
	FL	800		Laippa		8307012	115,28	•
	FL	1000		Laippa		8307013	147,38	•
	FL	1250		Laippa		8307014	315,72	•
	FL 4404	80		Laippa hst		8307040	125,09	
	FL 4404	100		Laippa hst		8307042	137,59	
	FL 4404	125		Laippa hst		8307044	160,36	
	FL 4404	160		Laippa hst		8307045	169,97	
	FL 4404	200		Laippa hst		8307046	177,24	
	FL 4404	250		Laippa hst		8307047	196,28	
	FL 4404	315		Laippa hst		8307048	284,60	
	FL 4404	400		Laippa hst		8307049	310,86	
	FL 4404	500		Laippa hst		8307050	393,05	
	FL 4404	630		Laippa hst		8307051	470,93	
	FL 4404	800		Laippa hst		8307052	595,26	
	FL 4404	1000		Laippa hst		8307053	763,93	
FL 4404	1250		Laippa hst		8307054	1809,69		

Nettohinnoitellut tuotteet

Smart Tools

SR Cutter tarvikkeet	Tuote-koodi	Tuotteen kuvaus	LVI-koodi	Hinta €/kpl	Var. tuote
	SRCS2 3000	SR-Cutter penkki	-	980,82	•
	CSS	Cutter-leikkuri	-	999,00	•
	CSSB	Cutter-akkuleikkuri	-	1680,00	
	CSCP40	Click-pihdit, koot 80-200 mm	8356045	209,60	•
	CSCP60	Click-pihdit, koot 250-315 mm	8356046	209,60	•
	CSCPS2	Click-asennussarja penkkiin	-	419,20	•
	NCP	Cutter-piikkipihdit	-	43,60	•

Smart tools	Tuote-koodi	Tuotteen kuvaus	LVI-koodi	Hinta €/kpl	Var. tuote
	SRR	Kanavarullat	8356054	157,20	•
	SRH	Kanavahanko	8356055	47,20	•
	KNIFE	Puukko, järeä, Hultafors	-	11,50	•
	DC	Kanavahäkin suojapeite 3 m	9910120	30,50	•
	DC	Kanavahäkin suojapeite 6 m	-	61,50	•
	TRO	Kanavakärri	8356056	152,00	•
	TROB	Sivulaita pari (2 kpl) kanavakärriin (TRO)	8356057	115,30	•
	DRÄCO	Akkuleikkuri	-	1250,00	•



SRCS 2



CSS



CSSB



NCP



SRR



SRH



KNIFE



DC









TRO



TROB

TSR 11 Kattohajottajat ja liitäntälaatikot – Vakioväri RAL 9003 valkoinen

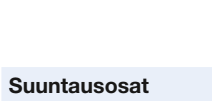













Formo	Tuote-koodi	Liitos-koko	Hajottaja-koko	Tuotteen kuvaus	LVI-koodi	Hinta €/kpl	Var. tuote
	PKA		125	Kattohajotin	8617640	102,10	•
	PKA		160	Kattohajotin	8617641	133,28	•
	PKA		200	Kattohajotin	8617642	169,19	•
	PKA		250	Kattohajotin	8617643	185,05	•
	PKA		315	Kattohajotin	8617644	234,13	•
	PKA		400	Kattohajotin	8617645	279,93	•
	PCA		100	Kattohajotin	8617646	90,75	
	PCA		125	Kattohajotin	8617647	90,75	
	PCA		160	Kattohajotin	8617648	109,08	
	PCA		200	Kattohajotin	8617649	117,70	
	PCA		250	Kattohajotin	8617650	148,04	
	PCA		315	Kattohajotin	8617651	170,44	
	LKA		125	Kattohajotin	8617652	226,61	
	LKA		160	Kattohajotin	8617653	102,10	
	LKA		200	Kattohajotin	8617654	122,72	
	LKA		250	Kattohajotin	8617655	152,27	
	LKA		315	Kattohajotin	8617656	185,05	
	LKA		400	Kattohajotin	8617657	202,40	
	LCA		100	Kattohajotin	8617658	266,60	
	LCA		125	Kattohajotin	8617880	96,42	
	LCA		160	Kattohajotin	8617881	96,42	
	LCA		200	Kattohajotin	8617882	115,90	
	LCA		250	Kattohajotin	8617883	125,05	
	LCA		315	Kattohajotin	8617884	136,77	
	LCA		400	Kattohajotin	8617885	166,73	
	CRL		100	Kattohajotin	8617886	235,41	
	CRL		125	Kattohajotin	8617659	134,41	
	CRL		160	Kattohajotin	8617660	150,91	
	CRL		200	Kattohajotin	8617661	152,84	•
	CRL		250	Kattohajotin	8617662	173,22	•
	CRL		315	Kattohajotin	8617663	195,32	•
	CRL		400	Kattohajotin	8617664	232,79	•
	CRL		400	Kattohajotin	8617665	333,57	•
	CRLN		100	Kattohajotin	8617666	185,82	
	CRLN		125	Kattohajotin	8617897	185,82	
	CRLN		125	Kattohajotin	8617898	197,11	
	CRLN		160	Kattohajotin	8617899	239,65	
	CRLN		200	Kattohajotin	8617900	259,05	
	CRLN		250	Kattohajotin	8617901	278,48	
	CRLN		315	Kattohajotin	8617902	336,90	
	CRLN		315	Kattohajotin	8617903	427,51	
	CRLN		400	Kattohajotin			

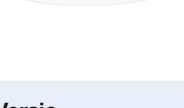





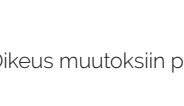

Suuntausosat Formo-hajottimille	Tuote-koodi	Liitos-koko	Tuotteen kuvaus	LVI-koodi	Hinta €/kpl	Var. tuote	
	DAZ		125	Ilmavirran suuntausosasarja	8615413	26,33	
	DAZ		160	Ilmavirran suuntausosasarja	8615414	28,38	
	DAZ		200	Ilmavirran suuntausosasarja	8615415	33,23	
	DAZ		250	Ilmavirran suuntausosasarja	8615416	37,53	
	DAZ		315	Ilmavirran suuntausosasarja	8615417	45,59	
	DAZ		400	Ilmavirran suuntausosasarja	8615418	47,82	

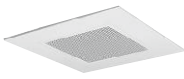
Integra	Tuote-koodi	Liitos-koko	Hajottaja-koko	Tuotteen kuvaus	LVI-koodi	Hinta €/kpl	Var. tuote
	PC6		125	Kattohajotin	8617769	245,09	
	PC6		160	Kattohajotin	8617770	270,63	
	PC6		200	Kattohajotin	8617771	264,14	
	PC6		250	Kattohajotin	8617772	304,00	
	PC6		315	Kattohajotin	8617773	336,21	
	PC7		160	Kattohajotin sisäänrakennetulla pyörrevirtaosalla	8617774	356,36	
	PC7		200	Kattohajotin sisäänrakennetulla pyörrevirtaosalla	8617775	376,55	
	PC7		250	Kattohajotin sisäänrakennetulla pyörrevirtaosalla	8617776	404,68	
	RC14		160	Pyörrevirtahajotin, kiinteät säleät	8617777	242,29	
	RC14		200	Pyörrevirtahajotin, kiinteät säleät	8617778	243,50	



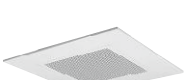
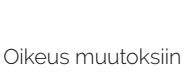

Kattohajottajat ja liitäntälaatikot – Vakioväri RAL 9003 valkoinen

TSR 11

	RC14	250	Pyörrevirtahajotin, kiinteät säleet	8617779	269,51
	RC14	315	Pyörrevirtahajotin, kiinteät säleet	8617780	294,63
	RC15	160	Pyörrevirtahajotin, säädettävät säleet	8617781	259,24
	RC15	200	Pyörrevirtahajotin, säädettävät säleet	8617782	277,89
	RC15	250	Pyörrevirtahajotin, säädettävät säleet	8617783	294,63
	RC15	315	Pyörrevirtahajotin, säädettävät säleet	8617784	331,25
	NC19	125	Suutinhajotin	8617666	245,14
	NC19	160	Suutinhajotin	8617667	312,53
	NC19	200	Suutinhajotin	8617668	307,28
	NC19	250	Suutinhajotin	8617669	362,68
	NC19	315	Suutinhajotin	8617670	372,91
	LCC	125	Kattohajotin	8617787	220,65
	LCC	160	Kattohajotin	8617786	211,94
	LCC	200	Kattohajotin	8617787	220,65
	LCC	250	Kattohajotin	8617788	223,75
	LCC	315	Kattohajotin	8617789	217,44
	LCP	125	Kattohajotin	8617671	191,45
	LCP	160	Kattohajotin	8617672	192,14
	LCP	200	Kattohajotin	8617673	193,02
	LCP	250	Kattohajotin	8617674	193,81
	LCP	315	Kattohajotin	8617675	197,22
	LKP	125	Kattohajotin	8617676	192,78
	LKP	160	Kattohajotin	8617677	194,52
	LKP	200	Kattohajotin	8617678	195,75
	LKP	250	Kattohajotin	8617679	201,34
	LKP	315	Kattohajotin	8617680	203,18
	RCG	125	Pyörrevirtahajotin	8617891	145,86
	RCG	160	Pyörrevirtahajotin	8617892	132,24
	RCG	200	Pyörrevirtahajotin	8617893	157,36
	RCG	250	Pyörrevirtahajotin	8617894	188,73
	RCG	315	Pyörrevirtahajotin	8617895	234,44
	RCG	400	Pyörrevirtahajotin	8617896	284,22

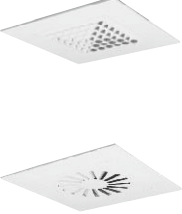
Versio	Tuote-koodi	Liitos-koko	Hajottaja-koko	Tuotteen kuvaus	LVI-koodi	Hinta €/kpl	Var. tuote
	PS1VS0		200	Kattohajotin	8617791	303,47	
	PS1VS0		250	Kattohajotin	8617792	343,64	
	PS1VS0		315	Kattohajotin	8617793	350,48	
	PS8VS0		160	Kattohajotin pyörrevirtaosalla	8617794	341,40	
	PS8VS0		200	Kattohajotin pyörrevirtaosalla	8617795	357,32	
	PS8VS0		250	Kattohajotin pyörrevirtaosalla	8617796	363,13	
	PS8VS0		315	Kattohajotin pyörrevirtaosalla	8617797	418,91	
	NS19VS0		160	Suutinhajotin	8617681	256,58	•
	NS19VS0		200	Suutinhajotin	8617682	240,12	•
	NS19VS0		250	Suutinhajotin	8617683	273,86	•
	NS19VS0		315	Suutinhajotin	8617684	318,33	•
	RS14VS0		160	Pyörrevirtahajotin kiinteällä säleellä	8617685	264,21	
	RS14VS0		200	Pyörrevirtahajotin kiinteällä säleellä	8617686	270,11	
	RS14VS0		250	Pyörrevirtahajotin kiinteällä säleellä	8617687	286,39	
	RS14VS0		315	Pyörrevirtahajotin kiinteällä säleellä	8617688	327,60	
	RS15VS0		200	Pyörrevirtahajotin säädettävällä säleellä	8617798	250,81	
	RS15VS0		250	Pyörrevirtahajotin säädettävällä säleellä	8617799	269,25	
	RS15VS0		315	Pyörrevirtahajotin säädettävällä säleellä	8617800	311,19	
	GS23VE0		160	Poistoilmalaite	8617801	255,91	
	GS23VE0		200	Poistoilmalaite	8617802	255,45	
	GS23VE0		250	Poistoilmalaite	8617803	296,68	
	GS23VE0		315	Poistoilmalaite	8617804	352,95	
	PS1HS2	160		Kattohajotin kiinteällä liitäntälaatikolla	8617805	487,17	
	PS1HS2	200		Kattohajotin kiinteällä liitäntälaatikolla	8617806	567,12	
	PS1HS2	250		Kattohajotin kiinteällä liitäntälaatikolla	8617807	611,95	
	PS1HS2	315		Kattohajotin kiinteällä liitäntälaatikolla	8617808	706,93	
	PS8HS2	125		Kattohajotin pyörrevirtaosalla ja kiinteällä liitäntälaatikolla	8617809	474,80	
	PS8HS2	160		Kattohajotin pyörrevirtaosalla ja kiinteällä liitäntälaatikolla	8617810	500,13	
	PS8HS2	200		Kattohajotin pyörrevirtaosalla ja kiinteällä liitäntälaatikolla	8617811	533,36	
	PS8HS2	250		Kattohajotin pyörrevirtaosalla ja kiinteällä liitäntälaatikolla	8617812	601,73	



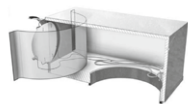

TSR 11 Kattohajottajat ja liitäntälaatikot – Vakioväri RAL 9003 valkoinen

Versio	Tuote-koodi	Liitos-koko	Hajottaja-koko	Tuotteen kuvaus	LVI-koodi	Hinta €/kpl	Var. tuote
	PS8HS2	315		Kattohajotin pyörrevirtaosalla ja kiinteällä liitäntälaatikolla	8617813	706,93	
	NS19HS2	125		Suutinhajotin kiinteällä liitäntälaatikolla	8617689	400,61	
	NS19HS2	160		Suutinhajotin kiinteällä liitäntälaatikolla	8617690	421,98	
	NS19HS2	200		Suutinhajotin kiinteällä liitäntälaatikolla	8617691	476,40	
	NS19HS2	250		Suutinhajotin kiinteällä liitäntälaatikolla	8617692	537,72	
	NS19HS2	315		Suutinhajotin kiinteällä liitäntälaatikolla	8617693	596,47	
	RS14HS2	125		Pyörrevirtahajotin kiinteällä liitäntälaatikolla	8617814	420,17	
	RS14HS2	160		Pyörrevirtahajotin kiinteällä liitäntälaatikolla	8617815	436,60	
	RS14HS2	200		Pyörrevirtahajotin kiinteällä liitäntälaatikolla	8617816	480,91	
	RS14HS2	250		Pyörrevirtahajotin kiinteällä liitäntälaatikolla	8617817	562,37	
	RS14HS2	315		Pyörrevirtahajotin kiinteällä liitäntälaatikolla	8617818	580,18	
	RS15HS2	160		Pyörrevirtahajotin kiinteällä liitäntälaatikolla	8617819	431,90	
	RS15HS2	200		Pyörrevirtahajotin kiinteällä liitäntälaatikolla	8617820	472,83	
	RS15HS2	250		Pyörrevirtahajotin kiinteällä liitäntälaatikolla	8617821	571,26	
	RS15HS2	315		Pyörrevirtahajotin kiinteällä liitäntälaatikolla	8617822	575,97	
Liitäntälaatikko kattohajottimille	Tuote-koodi	Liitos-koko	Hajottaja-koko	Tuotteen kuvaus	LVI-koodi	Hinta €/kpl	Var. tuote
	MBB-S	100	100	Liitäntälaatikko kartiosäätöosalla, tuloilma	8615342	185,56	•
	MBB-S	100	125	Liitäntälaatikko kartiosäätöosalla, tuloilma	8615322	185,56	•
	MBB-S	100	160	Liitäntälaatikko kartiosäätöosalla, tuloilma	8615302	188,93	•
	MBB-S	125	125	Liitäntälaatikko kartiosäätöosalla, tuloilma	8615344	204,86	•
	MBB-S	125	160	Liitäntälaatikko kartiosäätöosalla, tuloilma	8615324	212,59	•
	MBB-S	125	200	Liitäntälaatikko kartiosäätöosalla, tuloilma	8615304	212,59	•
	MBB-S	160	160	Liitäntälaatikko kartiosäätöosalla, tuloilma	8615346	243,79	•
	MBB-S	160	200	Liitäntälaatikko kartiosäätöosalla, tuloilma	8615326	243,79	•
	MBB-S	160	250	Liitäntälaatikko kartiosäätöosalla, tuloilma	8615306	243,85	•
	MBB-S	200	200	Liitäntälaatikko kartiosäätöosalla, tuloilma	8615348	292,67	•
	MBB-S	200	250	Liitäntälaatikko kartiosäätöosalla, tuloilma	8615328	298,04	•
	MBB-S	200	315	Liitäntälaatikko kartiosäätöosalla, tuloilma	8615308	306,03	•
	MBB-S	250	250	Liitäntälaatikko kartiosäätöosalla, tuloilma	8615350	385,97	•
	MBB-S	250	315	Liitäntälaatikko kartiosäätöosalla, tuloilma	8615330	385,97	•
	MBB-S	250	400	Liitäntälaatikko kartiosäätöosalla, tuloilma	8615310	408,04	•
	MBB-S	315	315	Liitäntälaatikko kartiosäätöosalla, tuloilma	8615352	572,97	•
MBB-S	315	400	Liitäntälaatikko kartiosäätöosalla, tuloilma	8615332	604,30	•	
Liitäntälaatikko kattohajottimille	Tuote-koodi	Liitos-koko	Hajottaja-koko	Tuotteen kuvaus	LVI-koodi	Hinta €/kpl	Var. tuote
	MBB-E	100	100	Liitäntälaatikko kartiosäätöosalla, poistoilma	8615355	190,29	
	MBB-E	100	125	Liitäntälaatikko kartiosäätöosalla, poistoilma	8615356	186,98	
	MBB-E	100	160	Liitäntälaatikko kartiosäätöosalla, poistoilma	8615357	190,29	
	MBB-E	125	125	Liitäntälaatikko kartiosäätöosalla, poistoilma	8615358	206,65	
	MBB-E	125	160	Liitäntälaatikko kartiosäätöosalla, poistoilma	8615359	214,45	
	MBB-E	125	200	Liitäntälaatikko kartiosäätöosalla, poistoilma	8615360	214,45	
	MBB-E	160	160	Liitäntälaatikko kartiosäätöosalla, poistoilma	8615361	253,31	
	MBB-E	160	200	Liitäntälaatikko kartiosäätöosalla, poistoilma	8615362	259,29	
	MBB-E	160	250	Liitäntälaatikko kartiosäätöosalla, poistoilma	8615363	257,96	
	MBB-E	200	200	Liitäntälaatikko kartiosäätöosalla, poistoilma	8615364	289,38	
	MBB-E	200	250	Liitäntälaatikko kartiosäätöosalla, poistoilma	8615365	303,39	
	MBB-E	200	315	Liitäntälaatikko kartiosäätöosalla, poistoilma	8615366	304,14	
	MBB-E	250	250	Liitäntälaatikko kartiosäätöosalla, poistoilma	8615367	385,97	
	MBB-E	250	315	Liitäntälaatikko kartiosäätöosalla, poistoilma	8615368	393,97	
	MBB-E	250	400	Liitäntälaatikko kartiosäätöosalla, poistoilma	8615369	408,04	
	MBB-E	315	315	Liitäntälaatikko kartiosäätöosalla, poistoilma	8615370	572,97	
MBB-E	315	400	Liitäntälaatikko kartiosäätöosalla, poistoilma	8615371	604,30		
Liitäntälaatikko kattohajottimille	Tuote-koodi	Liitos-koko	Hajottaja-koko	Tuotteen kuvaus	LVI-koodi	Hinta €/kpl	Var. tuote
	MBC	100	100	Liitäntälaatikko läppäpellillä, tuloilma	8617984	152,05	
	MBC	100	125	Liitäntälaatikko läppäpellillä, tuloilma	8617986	156,70	
	MBC	100	160	Liitäntälaatikko läppäpellillä, tuloilma	8617988	154,35	
	MBC	125	125	Liitäntälaatikko läppäpellillä, tuloilma	8617990	168,81	
	MBC	125	160	Liitäntälaatikko läppäpellillä, tuloilma	8617992	172,18	
	MBC	125	200	Liitäntälaatikko läppäpellillä, tuloilma	8617994	175,43	
	MBC	160	160	Liitäntälaatikko läppäpellillä, tuloilma	8617996	206,07	
	MBC	160	200	Liitäntälaatikko läppäpellillä, tuloilma	8617998	206,54	

Kattohajottajat ja liitäntälaatikot – Vakioväri RAL 9003 valkoinen





MBC	160	250	Liitäntälaatikko läppäpellillä, tuloilma	8618000	210,35
MBC	200	200	Liitäntälaatikko läppäpellillä, tuloilma	8618002	249,31
MBC	200	250	Liitäntälaatikko läppäpellillä, tuloilma	8618004	249,76
MBC	200	315	Liitäntälaatikko läppäpellillä, tuloilma	8618006	259,32
MBC	250	250	Liitäntälaatikko läppäpellillä, tuloilma	8618008	332,05
MBC	250	315	Liitäntälaatikko läppäpellillä, tuloilma	8618010	341,49
MBC	250	400	Liitäntälaatikko läppäpellillä, tuloilma	8618012	357,51
MBC	315	315	Liitäntälaatikko läppäpellillä, tuloilma	8618014	455,75
MBC	315	400	Liitäntälaatikko läppäpellillä, tuloilma	8618016	471,06
MBE	100	100	Liitäntälaatikko läppäpellillä, poistoilma	8617985	152,05
MBE	100	125	Liitäntälaatikko läppäpellillä, poistoilma	8617987	156,70
MBE	100	160	Liitäntälaatikko läppäpellillä, poistoilma	8617989	161,37
MBE	125	125	Liitäntälaatikko läppäpellillä, poistoilma	8617991	168,81
MBE	125	160	Liitäntälaatikko läppäpellillä, poistoilma	8617993	172,18
MBE	125	200	Liitäntälaatikko läppäpellillä, poistoilma	8617995	175,43
MBE	160	160	Liitäntälaatikko läppäpellillä, poistoilma	8617997	202,69
MBE	160	200	Liitäntälaatikko läppäpellillä, poistoilma	8617999	206,54
MBE	160	250	Liitäntälaatikko läppäpellillä, poistoilma	8618001	210,35
MBE	200	200	Liitäntälaatikko läppäpellillä, poistoilma	8618003	245,08
MBE	200	250	Liitäntälaatikko läppäpellillä, poistoilma	8618005	247,61
MBE	200	315	Liitäntälaatikko läppäpellillä, poistoilma	8618007	259,32
MBE	250	250	Liitäntälaatikko läppäpellillä, poistoilma	8618009	326,60
MBE	250	315	Liitäntälaatikko läppäpellillä, poistoilma	8618011	335,89
MBE	250	400	Liitäntälaatikko läppäpellillä, poistoilma	8618013	351,65
MBE	315	315	Liitäntälaatikko läppäpellillä, poistoilma	8618015	438,87
MBE	315	400	Liitäntälaatikko läppäpellillä, poistoilma	8618017	464,18

Näkyvän asennuksen kattohajottajat	Tuote-koodi	Liitos-koko	Tuotteen kuvaus	LVI-koodi	Hinta €/kpl	Var. tuote
	PCS2	125	Kattohajotin näkyvään asennukseen	8617694	329,50	
	PCS2	160	Kattohajotin näkyvään asennukseen	8617695	365,59	
	PCS2	200	Kattohajotin näkyvään asennukseen	8617696	431,36	
	PCS2	250	Kattohajotin näkyvään asennukseen	8617697	534,85	
	PCS2	315	Kattohajotin näkyvään asennukseen	8617698	633,24	
	LCS2	125	Kattohajotin näkyvään asennukseen	8617823	304,15	
	LCS2	160	Kattohajotin näkyvään asennukseen	8617824	333,18	
	LCS2	200	Kattohajotin näkyvään asennukseen	8617825	406,33	
	LCS2	250	Kattohajotin näkyvään asennukseen	8617826	513,46	
	LCS2	315	Kattohajotin näkyvään asennukseen	8617827	603,09	
	DCS	100	Suutinhajotin näkyvään asennukseen	8617769	245,09	•
	DCS	125	Suutinhajotin näkyvään asennukseen	8617700	332,81	•
	DCS	160	Suutinhajotin näkyvään asennukseen	8617701	417,02	•
	DCS	200	Suutinhajotin näkyvään asennukseen	8617702	513,75	•
	DCS	250	Suutinhajotin näkyvään asennukseen	8617703	639,54	•
	DCS	315	Suutinhajotin näkyvään asennukseen	8617704	728,33	•
	FKD	160	Pyöreä monikartiohajotin	8617711	108,72	•
	FKD	200	Pyöreä monikartiohajotin	8617710	146,26	•
	FKD	250	Pyöreä monikartiohajotin	8617709	173,93	•
	FKD	315	Pyöreä monikartiohajotin	8617708	218,51	•
	FKD	400	Pyöreä monikartiohajotin	8617707	329,30	•
	FKD	500	Pyöreä monikartiohajotin	8617706	556,62	•
	FKD	630	Pyöreä monikartiohajotin	8617705	836,11	•
	RCW0	250	Pyörrevirtahajottaja, suurteho	8617712	421,41	
	RCW0	315	Pyörrevirtahajottaja, suurteho	8617713	475,88	•
	RCW0	400	Pyörrevirtahajottaja, suurteho	8617714	608,88	•
	RCW0	500	Pyörrevirtahajottaja, suurteho	8617715	629,62	•
	RCW0	630	Pyörrevirtahajottaja, suurteho	8617716	888,35	•

Seinähajottimet	Tuote-koodi	Liitos-koko	Leveys	Kork,	Tuotteen kuvaus	LVI-koodi	Hinta €/kpl	Var. tuote
	DR24S	100	400	150	Seinähajotin säädettävillä säleillä	8617718	135,66	•
	DR24S	125	500	150	Seinähajotin säädettävillä säleillä	8617719	135,64	•
	DR24S	160	500	200	Seinähajotin säädettävillä säleillä	8617720	158,80	•
	DR24S	200	500	300	Seinähajotin säädettävillä säleillä	8617721	208,24	•
	NR19S	100	400	150	Seinähajotin säädettävillä suuttimilla	8617723	86,24	•
	NR19S	125	500	150	Seinähajotin säädettävillä suuttimilla	8617724	95,08	•
	NR19S	160	500	200	Seinähajotin säädettävillä suuttimilla	8617725	113,12	•
	NR19S	200	500	300	Seinähajotin säädettävillä suuttimilla	8617726	129,14	•

Vastaavuustaulukko säleiköille



Uusi Tuotekoodi	Vanha Tuotekoodi	Tuotteen kuvaus
AL10CN	B3020	Säleikkö vaakasäleillä, valkoinen
AD21CN	C21	Säleikkö säädettävillä pysty- ja vaakasäleillä, valk.
AE11CN	F20	Säleikkö ruutukuviolla, valkoinen
AD11CN	C20	Säleikkö säädettävillä vaakasäleillä, valk.
AR11CN	G20	Säleikkö 58° kallistetuilla vaakasäleillä
DGAN	GAT	Säätösa säleiköille
MFAN	GGR	Kiinnityskehys säleiköille
AT21V	D11	Ovisäleikkö, sis. Vastakehyksen
LTD	MTL	Rakohajottaja

Säleiköt	Tuote-koodi	Leveys	Kork,	Tuotteen kuvaus	LVI-koodi	Hinta €/kpl	Var. tuote
	AL10CN	200	100	Säleikkö vaakasäleillä, valkoinen	8617933	62,41	
	AL10CN	300	100	Säleikkö vaakasäleillä, valkoinen	8617934	65,63	•
	AL10CN	300	150	Säleikkö vaakasäleillä, valkoinen	8617935	77,34	•
	AL10CN	400	100	Säleikkö vaakasäleillä, valkoinen	8617936	74,64	•
	AL10CN	400	150	Säleikkö vaakasäleillä, valkoinen	8617937	90,11	•
	AL10CN	400	200	Säleikkö vaakasäleillä, valkoinen	8617938	102,45	•
	AL10CN	500	100	Säleikkö vaakasäleillä, valkoinen	8617939	79,47	•
	AL10CN	500	150	Säleikkö vaakasäleillä, valkoinen	8617940	96,21	•
	AL10CN	500	200	Säleikkö vaakasäleillä, valkoinen	8617941	112,98	•
	AL10CN	600	100	Säleikkö vaakasäleillä, valkoinen	8617942	90,20	•
	AL10CN	600	150	Säleikkö vaakasäleillä, valkoinen	8617943	107,16	•
AL10CN	600	200	Säleikkö vaakasäleillä, valkoinen	8617944	120,34	•	
	AD21CN	200	100	Säleikkö säädettävillä pysty- ja vaakasäleillä, valk.	8617919	58,36	
	AD21CN	300	100	Säleikkö säädettävillä pysty- ja vaakasäleillä, valk.	8617920	69,53	•
	AD21CN	300	150	Säleikkö säädettävillä pysty- ja vaakasäleillä, valk.	8617921	76,67	•
	AD21CN	400	100	Säleikkö säädettävillä pysty- ja vaakasäleillä, valk.	8617922	80,13	•
	AD21CN	400	150	Säleikkö säädettävillä pysty- ja vaakasäleillä, valk.	8617923	90,18	•
	AD21CN	400	200	Säleikkö säädettävillä pysty- ja vaakasäleillä, valk.	8617924	98,57	•
	AD21CN	500	100	Säleikkö säädettävillä pysty- ja vaakasäleillä, valk.	8617925	82,70	•
	AD21CN	500	150	Säleikkö säädettävillä pysty- ja vaakasäleillä, valk.	8617926	99,35	•
	AD21CN	500	200	Säleikkö säädettävillä pysty- ja vaakasäleillä, valk.	8617927	110,03	•
	AD21CN	600	150	Säleikkö säädettävillä pysty- ja vaakasäleillä, valk.	8617928	113,12	•
AD21CN	600	200	Säleikkö säädettävillä pysty- ja vaakasäleillä, valk.	8617929	122,05	•	
	AE11CN	200	100	Säleikkö ruutukuviolla, valkoinen	8617905	58,69	
	AE11CN	300	100	Säleikkö ruutukuviolla, valkoinen	8617906	64,02	
	AE11CN	300	150	Säleikkö ruutukuviolla, valkoinen	8617907	67,55	•
	AE11CN	400	100	Säleikkö ruutukuviolla, valkoinen	8617908	68,67	•
	AE11CN	400	150	Säleikkö ruutukuviolla, valkoinen	8617909	73,43	•
	AE11CN	400	200	Säleikkö ruutukuviolla, valkoinen	8617910	79,30	•
	AE11CN	500	100	Säleikkö ruutukuviolla, valkoinen	8617911	72,52	•
	AE11CN	500	150	Säleikkö ruutukuviolla, valkoinen	8617912	80,38	•
	AE11CN	500	200	Säleikkö ruutukuviolla, valkoinen	8617913	82,59	•
	AE11CN	600	150	Säleikkö ruutukuviolla, valkoinen	8617915	86,83	•
	AE11CN	600	200	Säleikkö ruutukuviolla, valkoinen	8617916	95,31	•

Muut kokoluokat tarjouksen mukaan,

Liitäntälaatikko säleiköille	Tuote-koodi	Liitos-koko	Leveys	Kork,	Tuotteen kuvaus	LVI-koodi	Hinta €/kpl	Var. tuote
	VBA-1	125	200	100	Liitäntälaatikko säleiköille, takaliitos	8616771	232,12	
	VBA-1	160	300	100	Liitäntälaatikko säleiköille, takaliitos	8616776	250,39	
	VBA-1	160	400	100	Liitäntälaatikko säleiköille, takaliitos	8616781	269,31	
	VBA-1	200	500	100	Liitäntälaatikko säleiköille, takaliitos	8616786	305,68	•
	VBA-1	200	300	150	Liitäntälaatikko säleiköille, takaliitos	8616777	255,18	•

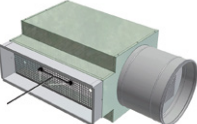
Kattohajottajat ja liitäntälaatikot – Vakioväri RAL 9003 valkoinen

	VBA-1	250	400	150	Liitäntälaatikko säleiköille, takaliitos	8616782	312,23	•	
	VBA-1	250	500	150	Liitäntälaatikko säleiköille, takaliitos	8616787	326,02	•	
	VBA-1	250	600	150	Liitäntälaatikko säleiköille, takaliitos	8616792	370,40	•	
	VBA-1	250	400	200	Liitäntälaatikko säleiköille, takaliitos	8616783	319,70	•	
	VBA-1	315	500	200	Liitäntälaatikko säleiköille, takaliitos	8616788	379,35	•	
	VBA-1	315	600	200	Liitäntälaatikko säleiköille, takaliitos	8616793	404,66	•	
	VBA-2	125	200	100	Liitäntälaatikko säleiköille, sivuliitos	8616901	228,54	•	
	VBA-2	160	300	100	Liitäntälaatikko säleiköille, sivuliitos	8616906	260,02	•	
	VBA-2	160	400	100	Liitäntälaatikko säleiköille, sivuliitos	8616911	269,31	•	
	VBA-2	200	500	100	Liitäntälaatikko säleiköille, sivuliitos	8616916	305,68	•	
	VBA-2	200	300	150	Liitäntälaatikko säleiköille, sivuliitos	8616907	264,99	•	
	VBA-2	250	400	150	Liitäntälaatikko säleiköille, sivuliitos	8616912	312,23	•	
	VBA-2	250	500	150	Liitäntälaatikko säleiköille, sivuliitos	8616917	326,02	•	
	VBA-2	250	600	150	Liitäntälaatikko säleiköille, sivuliitos	8616922	341,90	•	
	VBA-2	250	400	200	Liitäntälaatikko säleiköille, sivuliitos	8616913	314,86	•	
	VBA-2	315	500	200	Liitäntälaatikko säleiköille, sivuliitos	8616918	364,76	•	
	VBA-2	315	600	200	Liitäntälaatikko säleiköille, sivuliitos	8616923	404,66	•	
	VBA-4	125	200	100	Liitäntälaatikko säleiköille, liitos päältä	8616941	241,04	•	
	VBA-4	160	300	100	Liitäntälaatikko säleiköille, liitos päältä	8616946	260,02	•	
	VBA-4	160	400	100	Liitäntälaatikko säleiköille, liitos päältä	8616951	279,29	•	
	VBA-4	200	500	100	Liitäntälaatikko säleiköille, liitos päältä	8616956	305,68	•	
	VBA-4	200	300	150	Liitäntälaatikko säleiköille, liitos päältä	8616947	274,81	•	
	VBA-4	250	400	150	Liitäntälaatikko säleiköille, liitos päältä	8616952	323,79	•	
	VBA-4	250	500	150	Liitäntälaatikko säleiköille, liitos päältä	8616957	326,02	•	
	VBA-4	250	600	150	Liitäntälaatikko säleiköille, liitos päältä	8616962	356,15	•	
		VBA-4	250	400	200	Liitäntälaatikko säleiköille, liitos päältä	8616953	322,13	•
VBA-4		315	500	200	Liitäntälaatikko säleiköille, liitos päältä	8616958	373,52	•	
VBA-4		315	600	200	Liitäntälaatikko säleiköille, liitos päältä	8616963	404,66	•	
Liitäntälaatikko, tuloilma seinähajottimille		Tuote-koodi	Liitos-koko	Leveys	Kork,	Tuotteen kuvaus	LVI-koodi	Hinta	Var.
		WB-1	100	400	150	Liitäntälaatikko seinähajottimille, takaliitos	8617418	157,14	•
		WB-1	125	500	150	Liitäntälaatikko seinähajottimille, takaliitos	8617419	166,08	•
		WB-1	160	500	200	Liitäntälaatikko seinähajottimille, takaliitos	8617424	182,74	•
		WB-1	200	500	300	Liitäntälaatikko seinähajottimille, takaliitos	8617429	209,57	•
		WB-2	100	400	150	Liitäntälaatikko seinähajottimille, sivuliitos	8617438	149,05	•
		WB-2	125	500	150	Liitäntälaatikko seinähajottimille, sivuliitos	8617439	165,83	•
		WB-2	160	500	200	Liitäntälaatikko seinähajottimille, sivuliitos	8617444	175,98	•
		WB-2	200	500	300	Liitäntälaatikko seinähajottimille, sivuliitos	8617449	198,97	•

Säätöpelti säleiköille	Tuote-koodi	Leveys	Kork,	Tuotteen kuvaus	LVI-koodi	Hinta	Var.
	DGAN	200	100	Säätösa säleiköille	8617958	43,38	•
	DGAN	300	100	Säätösa säleiköille	8617959	51,16	•
	DGAN	300	150	Säätösa säleiköille	8617960	52,88	•
	DGAN	400	100	Säätösa säleiköille	8617961	57,48	•
	DGAN	400	150	Säätösa säleiköille	8618018	61,39	•
	DGAN	400	200	Säätösa säleiköille	8617962	64,04	•
	DGAN	500	100	Säätösa säleiköille	8618019	69,16	•
	DGAN	500	150	Säätösa säleiköille	8618020	67,94	•
	DGAN	500	200	Säätösa säleiköille	8618021	73,23	•
	DGAN	600	150	Säätösa säleiköille	8618023	78,97	•
	DGAN	600	200	Säätösa säleiköille	8617963	83,83	•

Asennuskehys säleiköille	Tuote-koodi	Leveys	Kork,	Tuotteen kuvaus	LVI-koodi	Hinta	Var.
	MFAN	200	100	Kiinnityskehys säleiköille	8617945	16,25	•
	MFAN	300	100	Kiinnityskehys säleiköille	8617946	18,56	•
	MFAN	300	150	Kiinnityskehys säleiköille	8617947	20,12	•
	MFAN	400	100	Kiinnityskehys säleiköille	8617948	20,87	•
	MFAN	400	150	Kiinnityskehys säleiköille	8617949	22,52	•
	MFAN	400	200	Kiinnityskehys säleiköille	8617950	23,92	•
	MFAN	500	100	Kiinnityskehys säleiköille	8617951	23,18	•
	MFAN	500	150	Kiinnityskehys säleiköille	8617952	24,75	•
	MFAN	500	200	Kiinnityskehys säleiköille	8617953	26,15	•
	MFAN	600	150	Kiinnityskehys säleiköille	8617956	26,98	•
	MFAN	600	200	Kiinnityskehys säleiköille	8617957	28,54	•

TSR 11 Kattohajottajat ja liitäntälaatikot – Vakioväri RAL 9003 valkoinen

Ovisäleikkö	Tuote-koodi	Leveys	Kork,	Tuotteen kuvaus	LVI-koodi	Hinta €/kpl	Var. tuote
	AT21V	200	100	Ovisäleikkö valkoinen, sis. Vastakehyksen	8618024	108,83	
	AT21V	300	100	Ovisäleikkö valkoinen, sis. Vastakehyksen	8618025	115,29	
	AT21V	300	150	Ovisäleikkö valkoinen, sis. Vastakehyksen	8618038	144,82	
	AT21V	400	100	Ovisäleikkö valkoinen, sis. Vastakehyksen	8618027	152,06	
	AT21V	400	150	Ovisäleikkö valkoinen, sis. Vastakehyksen	8618028	161,14	
	AT21V	400	200	Ovisäleikkö valkoinen, sis. Vastakehyksen	8617965	183,23	
	AT21V	500	100	Ovisäleikkö valkoinen, sis. Vastakehyksen	8618030	170,84	
	AT21V	500	150	Ovisäleikkö valkoinen, sis. Vastakehyksen	8618031	179,13	
	AT21V	500	200	Ovisäleikkö valkoinen, sis. Vastakehyksen	8617964	202,02	
	AT21V	600	100	Ovisäleikkö valkoinen, sis. Vastakehyksen	8618033	188,13	
	AT21V	600	150	Ovisäleikkö valkoinen, sis. Vastakehyksen	8618039	195,38	
	AT21V	600	200	Ovisäleikkö valkoinen, sis. Vastakehyksen	8617966	220,80	

Muut kokoluokat tarjouksen mukaan,

Poistoilmasäleikkö	Tuote-koodi	Liitos-koko	Leveys	Kork,	Tuotteen kuvaus	LVI-koodi	Hinta €/kpl	Var. tuote
	F50	100		41	Pyöreä Poistoilmasäleikkö	8617967	82,42	
	F50	125		41	Pyöreä Poistoilmasäleikkö	8617968	86,93	
	F50	160		41	Pyöreä Poistoilmasäleikkö	8617969	96,82	
	F50	200		41	Pyöreä Poistoilmasäleikkö	8647970	108,30	
	F50	250		61	Pyöreä Poistoilmasäleikkö	8617971	121,68	
	F50	315		61	Pyöreä Poistoilmasäleikkö	8617972	146,71	
	F50	400		81	Pyöreä Poistoilmasäleikkö	8617973	195,14	
	F50	500		81	Pyöreä Poistoilmasäleikkö	8617974	258,35	
	F50	630		81	Pyöreä Poistoilmasäleikkö	8617975	357,14	

Poistoilmasäleikkö	Tuote-koodi	Liitos-koko	Leveys	Kork,	Tuotteen kuvaus	LVI-koodi	Hinta €/kpl	Var. tuote
	F51	100		41	Pyöreä Poistoilmasäleikkö (Valmiit asennusreiät)	8617976	82,42	
	F51	125		41	Pyöreä Poistoilmasäleikkö (Valmiit asennusreiät)	8617977	86,93	
	F51	160		41	Pyöreä Poistoilmasäleikkö (Valmiit asennusreiät)	8617978	96,82	
	F51	200		41	Pyöreä Poistoilmasäleikkö (Valmiit asennusreiät)	8617979	108,30	
	F51	250		61	Pyöreä Poistoilmasäleikkö (Valmiit asennusreiät)	8617980	121,68	
	F51	315		61	Pyöreä Poistoilmasäleikkö (Valmiit asennusreiät)	8617981	146,71	
	F51	400		81	Pyöreä Poistoilmasäleikkö (Valmiit asennusreiät)	8617982	195,14	
	F51	500		81	Pyöreä Poistoilmasäleikkö (Valmiit asennusreiät)	8617983	258,35	

Tuloilmasuuttimet	Tuote-koodi	Liitos-koko	Leveys	Kork,	Tuotteen kuvaus	LVI-koodi	Hinta €/kpl	Var. tuote
	DADO	160			Tuloilmasuutin, asennus tasoon	8617828	246,43	
	DADO	200			Tuloilmasuutin, asennus tasoon	8617829	294,99	
	DADO	250			Tuloilmasuutin, asennus tasoon	8617830	350,70	
	DADO	315			Tuloilmasuutin, asennus tasoon	8617831	516,13	
	DAD1	160			Tuloilmasuutin, asennus kanavan päähän	8617832	260,12	
	DAD1	200			Tuloilmasuutin, asennus kanavan päähän	8617833	311,38	
	DAD1	250			Tuloilmasuutin, asennus kanavan päähän	8617834	362,39	
	DAD1	315			Tuloilmasuutin, asennus kanavan päähän	8617835	531,61	
	LADO	125			Tuloilmasuutin, alumiini	8616493	78,02	
	LADO	160			Tuloilmasuutin, alumiini	8616494	90,94	
	LADO	200			Tuloilmasuutin, alumiini	8616495	101,02	
	LADO	250			Tuloilmasuutin, alumiini	8616496	98,00	
	LADO	315			Tuloilmasuutin, alumiini	8616497	146,35	
	LADO	400			Tuloilmasuutin, alumiini	8616498	150,62	

Suutinkanava	Tuote-koodi	Liitos-koko	Leveys	Kork,	Tuotteen kuvaus	LVI-koodi	Hinta €/m	Var. tuote
	VSR	200-500			Suutinkanava, galvanoitu	-	Tarj. muk.	
	VSRPL	200-500			Suutinkanava, maalattu valkoinen	-	Tarj. muk.	

Kattohajottajat ja liitäntälaatikot – Vakioväri RAL 9003 valkoinen

Piennopeuslaitteet	Tuote-koodi	Liitos-koko	Tuotteen kuvaus	LVI-koodi	Hinta €/kpl tuote	Var.
	CBA	1207	Syrjäyttävä piennopeuslaite, puolipyöreä	8617836	485,22	
	CBA	1607	Syrjäyttävä piennopeuslaite, puolipyöreä	8617837	539,57	
	CBA	2010	Syrjäyttävä piennopeuslaite, puolipyöreä	8617838	648,55	
	CBA	2510	Syrjäyttävä piennopeuslaite, puolipyöreä	8617839	829,34	
	CBA	3115	Syrjäyttävä piennopeuslaite, puolipyöreä	8617840	1159,21	
	CBA	4020	Syrjäyttävä piennopeuslaite, puolipyöreä	8617841	2422,61	
	CBA	5020	Syrjäyttävä piennopeuslaite, puolipyöreä	8617842	2442,87	
	CHA	1207	Syrjäyttävä piennopeuslaite, pyörästetty etureuna	8617843	584,12	
	CHA	1607	Syrjäyttävä piennopeuslaite, pyörästetty etureuna	8617844	633,33	
	CHA	2010	Syrjäyttävä piennopeuslaite, pyörästetty etureuna	8617845	711,69	
	CHA	2510	Syrjäyttävä piennopeuslaite, pyörästetty etureuna	8617846	938,91	
	CHA	3115	Syrjäyttävä piennopeuslaite, pyörästetty etureuna	8617847	1594,56	
	CHA	4020	Syrjäyttävä piennopeuslaite, pyörästetty etureuna	8617848	2836,21	
	CHA	5020	Syrjäyttävä piennopeuslaite, pyörästetty etureuna	8617849	3102,27	
	CHA	6320	Syrjäyttävä piennopeuslaite, pyörästetty etureuna	8617850	3329,28	
	CCA	1207	Syrjäyttävä piennopeuslaite, pyöreä	8617851	727,37	
	CCA	1607	Syrjäyttävä piennopeuslaite, pyöreä	8617852	746,95	
	CCA	2010	Syrjäyttävä piennopeuslaite, pyöreä	8617853	1173,74	
	CCA	2510	Syrjäyttävä piennopeuslaite, pyöreä	8617854	1215,68	
CCA	3115	Syrjäyttävä piennopeuslaite, pyöreä	8617855	1824,35		
CCA	4020	Syrjäyttävä piennopeuslaite, pyöreä	8617856	2736,52		
CCA	5020	Syrjäyttävä piennopeuslaite, pyöreä	8617857	2878,87		
CCA	6320	Syrjäyttävä piennopeuslaite, pyöreä	8617858	3668,68		
CQA	1207	Syrjäyttävä piennopeuslaite, kulmamalli	8617763	648,95		
CQA	1607	Syrjäyttävä piennopeuslaite, kulmamalli	8617764	822,57		
CQA	2010	Syrjäyttävä piennopeuslaite, kulmamalli	8617765	1009,04		
CQA	2510	Syrjäyttävä piennopeuslaite, kulmamalli	8617766	1042,99		
CQA	3115	Syrjäyttävä piennopeuslaite, kulmamalli	8617767	1491,00		
CQA	4020	Syrjäyttävä piennopeuslaite, kulmamalli	8617768	2302,68		
CEA	2010	Syrjäyttävä piennopeuslaite, suorakaidemalli	8617887	581,00	•	
CEA	2510	Syrjäyttävä piennopeuslaite, suorakaidemalli	8617888	758,74	•	
CEA	3115	Syrjäyttävä piennopeuslaite, suorakaidemalli	8617889	1491,98		
CEA	4015	Syrjäyttävä piennopeuslaite, suorakaidemalli	8617890	1576,16		
CKA	2010	Syrjäyttävä piennopeuslaite, suorakaidemalli	8617859	932,10		
CKA	2510	Syrjäyttävä piennopeuslaite, suorakaidemalli	8617860	1307,18		
CKA	3110	Syrjäyttävä piennopeuslaite, suorakaidemalli	8617861	1717,76		
CKA	4015	Syrjäyttävä piennopeuslaite, suorakaidemalli	8617862	2302,00		
CKA	5020	Syrjäyttävä piennopeuslaite, suorakaidemalli	8617863	4242,51		
CKA	6320	Syrjäyttävä piennopeuslaite, suorakaidemalli	8617864	4397,23		
CRA	3010	Syrjäyttävä piennopeuslaite, suorakaidemalli	8617865	498,31		
CRA	5010	Syrjäyttävä piennopeuslaite, suorakaidemalli	8617866	660,57		
CRA	8010	Syrjäyttävä piennopeuslaite, suorakaidemalli	8617867	940,34		
CRA	8020	Syrjäyttävä piennopeuslaite, suorakaidemalli	8617868	2004,14		
CVA	3005	Syrjäyttävä piennopeuslaite, upotettava malli	8617869	332,58		
CVA	5005	Syrjäyttävä piennopeuslaite, upotettava malli	8617870	367,12		
CVA	6005	Syrjäyttävä piennopeuslaite, upotettava malli	8617871	387,01		
CVA	6008	Syrjäyttävä piennopeuslaite, upotettava malli	8617872	440,67		
CVA	8008	Syrjäyttävä piennopeuslaite, upotettava malli	8617873	534,42		

TSR 11 Kattohajottajat ja liitäntälaatikot – Vakioväri RAL 9003 valkoinen

Päätelaite poistoilmalle	Tuotekoodi	Liitos-koko	Pituus	Eriste	Tuotteen kuvaus	LVI-koodi	Hinta €/kpl	Var. tuote
	EXAD	250			Päätelaite poistoilmalle	8615006	491,05	
	EXAD	315			Päätelaite poistoilmalle	8615007	589,25	
	EXAD	400			Päätelaite poistoilmalle	8615008	994,37	
	EXAD	250			Päätelaite poistoilmalle verkolla	8618041	531,22	
	EXAD	315			Päätelaite poistoilmalle verkolla	8618042	602,65	
	EXAD	400			Päätelaite poistoilmalle verkolla	8618043	1070,81	

Siirtoilmalaitteet	Tuote-koodi	Liitos-koko	Leveys	Kork,	Tuotteen kuvaus	LVI-koodi	Hinta €/kpl	Var. tuote
	OLR		400	130	Siirtoilmalaite	8815034	133,08	•
	OLR		600	130	Siirtoilmalaite	8815035	148,36	•
	OLR		800	130	Siirtoilmalaite	8815036	180,96	•
	OLR		1000	130	Siirtoilmalaite	8815037	196,78	•
	OLC	100			Siirtoilmalaite	8815031	140,68	•
	OLC	125			Siirtoilmalaite	8815032	157,48	•
	OLC	160			Siirtoilmalaite	8815033	203,68	•

Lineo rakohajotin	Tuote-koodi	Tuotteen kuvaus	LVI-koodi	Hinta €/m
	LTD	Rakohajottaja, määrämitta (minimihinta 1000 mm)	-	Tarj. muk.

Liitäntälaatikko LTD-rakohajottajalle	Tuote-koodi	Tuotteen kuvaus	LVI-koodi	Hinta €/kpl	Var. tuote
	LTD-PB	Liitäntälaatikko LTD-rakohajottajalle	-	Tarj. muk.	

Teatterilaitteet	Tuote-koodi	Liitos-koko	Tuotteen kuvaus	LVI-koodi	Hinta €/kpl	Var. tuote
	CRU1	4010	Teatterilaitte, suorakaidemalli	8617874	133,86	
	CRU1	4015	Teatterilaitte, suorakaidemalli	8617875	142,06	
	CRU1	5010	Teatterilaitte, suorakaidemalli	8617876	138,04	
	CRU1	5015	Teatterilaitte, suorakaidemalli	8617877	168,81	
	CCU	100	Teatterilaitte, pyöreä	8617878	104,52	
	CCU	125	Teatterilaitte, pyöreä	8617879	114,51	

Ulkosäleiköt

Tuote-koodi	Liitos-koko	Leveys	Kork,	Tuotteen kuvaus	LVI-koodi	Hinta €/kpl tuote	Var.
YGC	80			Ulkosäleikkö, alumiini	8815813	16,77	
YGC	100			Ulkosäleikkö, alumiini	8815814	9,94	•
YGC	125			Ulkosäleikkö, alumiini	8815815	12,27	•
YGC	160			Ulkosäleikkö, alumiini	8815817	18,26	•
YGC	200			Ulkosäleikkö, alumiini	8815818	27,95	•
YGC	250			Ulkosäleikkö, alumiini	8815819	45,56	•
YGC	315			Ulkosäleikkö, alumiini	8815820	61,28	•
YGC	400			Ulkosäleikkö, alumiini	8815739	153,50	•
YGC	500			Ulkosäleikkö, alumiini	8815740	434,69	•
YGC	630			Ulkosäleikkö, galvanoitu teräs	8815741	1364,63	
YGC	800			Ulkosäleikkö, galvanoitu teräs	8815742	1776,02	

Tuote-koodi	Liitos-koko	Leveys	Kork,	Tuotteen kuvaus	LVI-koodi	Hinta €/kpl tuote	Var.
H3	Koot alkaen 300 x 200			Ulkosäleikkö, maalattu teräs			Kaikki koot tarj. mukaan

Lumisäleiköt

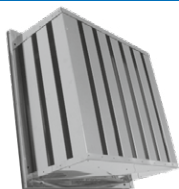

Vakiomalli

Tarj. muk.

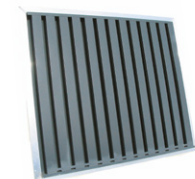

Upotettava malli

Tarj. muk.

Sälepellit



JSM

Säätö- ja sulkupelti, tiiviysluokka 2



JST

Tiivistetty säätö- ja sulkupelti, tiiviysluokka 4



JSE

Tiivistetty säätö- ja sulkupelti lämpöeristyksellä, tiiviysluokka 4

Kaikkia malleja on saatavana myös pyöreillä liitännöillä, hinnat tarjousten mukaan.

TSR 13 Tulo- ja poistoventtiilit – Vakioväri RAL 9003 valkoinen

Airy tulo- ja poistoilmaventtiili	Tuote-koodi	Liitos-koko	Tuotteen kuvaus	Pakkauskoko/ laatikko	LVI-koodi	Hinta €/kpl	Var. tuote
	AIRYB	100	Airy venttiilirunko, Valkoinen		8718051	45,12	•
	AIRYB	125	Airy venttiilirunko, Valkoinen		8718053	48,80	•
	AIRYB	160	Airy venttiilirunko, Valkoinen		8718085	56,06	•





Airy etulevy	Tuote-koodi	Liitos-koko	Tuotteen kuvaus	Pakkauskoko/ laatikko	LVI-koodi	Hinta €/kpl	Var. tuote
	AIRYFP	100	Airy etulevy ROUN pyöreä, Valkoinen		8718039	19,36	•
	AIRYFP	125	Airy etulevy ROUN pyöreä, Valkoinen		8718058	21,49	•
	AIRYFP	160	Airy etulevy ROUN pyöreä, Valkoinen		8718073	25,12	•
	AIRYFP	100	Airy etulevy SQUA neliö, Valkoinen		8718040	19,36	•
	AIRYFP	125	Airy etulevy SQUA neliö, Valkoinen		8718059	21,49	•
	AIRYFP	160	Airy etulevy SQUA neliö, Valkoinen		8718074	25,12	•
	AIRYFP	100	Airy etulevy BOW pyörästetty neliö, Valkoinen		8718036	19,36	•
	AIRYFP	125	Airy etulevy BOW pyörästetty neliö, Valkoinen		8718055	21,49	•
	AIRYFP	160	Airy etulevy BOW pyörästetty neliö, Valkoinen		8718070	25,12	•
	AIRYFP	100	Airy etulevy ELLI ellipsimuoto, Valkoinen		8718037	19,36	•
	AIRYFP	125	Airy etulevy ELLI ellipsimuoto, Valkoinen		8718056	21,49	•
	AIRYFP	160	Airy etulevy ELLI ellipsimuoto, Valkoinen		8718071	25,12	•
	AIRYFP	100	Airy etulevy RECT suorakaide, Valkoinen		8718038	19,36	•
	AIRYFP	125	Airy etulevy RECT suorakaide, Valkoinen		8718057	21,49	•
	AIRYFP	160	Airy etulevy RECT suorakaide, Valkoinen		8718072	25,12	•

Tuloilmahajotin	Tuote-koodi	Liitos-koko	Tuotteen kuvaus	Pakkauskoko/ laatikko	LVI-koodi	Hinta €/kpl	Var. tuote
	SHH	100	Tuloilmahajottaja	10	8717136	43,74	•
	SHH	125	Tuloilmahajottaja	10	8717137	47,40	•

Tulo- ja poistoventtiilit	Tuote-koodi	Liitos-koko	Tuotteen kuvaus	Pakkauskoko/ laatikko	LVI-koodi	Hinta €/kpl	Var. tuote
	TAV	100	Painovoimaisen ilmanvaihdon venttiili / raitisilm,	64	8815421	10,31	•
	TAV	125	Painovoimaisen ilmanvaihdon venttiili / raitisilm,	56	8815422	11,52	•
	TAV	160	Painovoimaisen ilmanvaihdon venttiili / raitisilm,	36	8815423	13,15	•
	TAV	200	Painovoimaisen ilmanvaihdon venttiili / raitisilm,	18	8815424	16,67	•
	VTTB	100	Tuloilmaventtiili	12	8717138	48,31	•
	VTTB	125	Tuloilmaventtiili	12	8717139	79,82	•
	VTTB	160	Tuloilmaventtiili	8	8717140	140,95	•
	KIR	100	Tuloilmaventtiili	36	8717141	18,84	•
	KIR	125	Tuloilmaventtiili	20	8717142	20,96	•
	KIR	160	Tuloilmaventtiili	12	8717143	30,93	•
	KIRS	100	Tuloilmaventtiili löylyhuoneisiin, valkoinen	36	8717122	30,84	•
	KIRS	125	Tuloilmaventtiili löylyhuoneisiin, valkoinen	24	8717123	37,20	•
	KSU	100	Poistoilmaventtiili	36	8717144	10,11	•
	KSU	125	Poistoilmaventtiili	24	8717145	11,85	•
	KSU	160	Poistoilmaventtiili	18	8717146	18,82	•
	KSU	200	Poistoilmaventtiili	8	8717147	22,00	•
	KSUS	100	Poistoilmaventtiili löylyhuoneisiin, valkoinen	36	8717126	26,93	•
	KSUS	125	Poistoilmaventtiili löylyhuoneisiin, valkoinen	24	8717127	31,45	•

Tulo- ja poistoventtiilit – Vakioväri RAL 9003 valkoinen

TSR 13

Venttiilikehykset	Tuote-koodi	Liitos-koko	Tuotteen kuvaus	Pakkauskoko/laatikko	LVI-koodi	Hinta €/kpl	Var. tuote
	ILVRU	100	Lähtökaulus/venttiilikehys ilman kierrettä		8105040	3,51	
	ILVRU	125	Lähtökaulus/venttiilikehys ilman kierrettä		8105041	3,51	
	ILVRU	160	Lähtökaulus/venttiilikehys ilman kierrettä		8105042	4,05	
	VRGU	100	Venttiilikehys kanavalle	55	8717192	3,87	•
	VRGU	125	Venttiilikehys kanavalle	40	8717193	4,06	•
	VRGU	160	Venttiilikehys kanavalle	31	8717194	4,83	•
	VRGU	200	Venttiilikehys kanavalle	17	8717195	8,06	•
	VRGM	100	Venttiilikehys osalle	54	8717170	4,06	•
	VRGM	125	Venttiilikehys osalle	36	8717171	4,67	•
	VRGM	160	Venttiilikehys osalle	20	8717172	5,78	•
	VRGM	200	Venttiilikehys osalle	12	8717173	7,42	•
	VRFU	100	Jousikiinnityskehys kanavalle	12	8717178	4,19	
	VRFU	125	Jousikiinnityskehys kanavalle	12	8717179	5,91	
	VRFU	160	Jousikiinnityskehys kanavalle	12	8717180	7,04	

Savunhallintakanavat, pyöreät | CE-merkityt standardin EN 12101-07 mukaisesti

TSR 15

Hinnat tarjousten mukaan. Lisätietoja asiakaspalvelusta ja myynnistämme.



Savunhallintakanavat, suorakaide | CE-merkityt standardin EN 12101-07 mukaisesti

Hinnat tarjousten mukaan. Lisätietoja asiakaspalvelusta ja myynnistämme.





Lindab UltraLink®

Ilmavirran mittaus ja säätö huoltovapaasti ultraäänellä

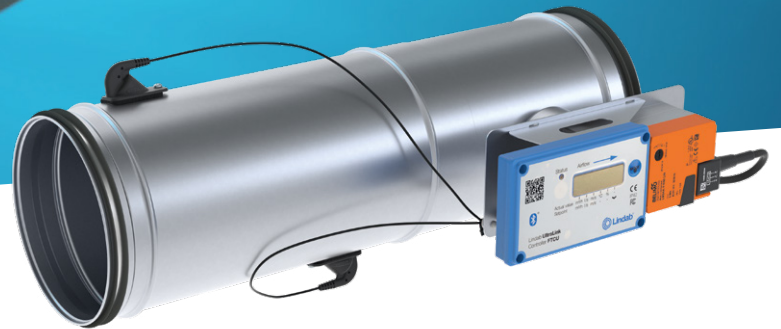

Vallankumouksellista tekniikkaa energiatehokkaaseen ilmanvaihtoon

Valitse UltraLink®, kun työsi lähtökohtana on energiatehokkuus, mittatarkkuus ja käytön helppous.

Ultraääntä hyödyntävän UltraLinkin avulla ilmavirtaa voidaan mitata ja säätää erittäin tarkasti ilman painehäviötä. Mittaus tapahtuu kanavan pinnasta ultraäänellä, joten kanaviston likaantuminen ei aiheuta ylimääräisiä huoltotoimia eikä vaikuta mittaustarkkuuteen. Laitteet ovat hiljaisia eivätkä vaadi jatkuvaa kalibrointia. Mittaus on erittäin tarkka 0,1-15 m/s kanavanopeudella. Koot ø 100-630 mm sinkittynä, maalatut ja haponkestävät mallit ø 100-315 mm.

Bluetooth-sovellus säästää kustannuksissa

- ☉ Mahdollistaa mittaus- ja säätötöiden aloittamisen jo ennen kuin automaation ohjaus on valmiina
- ☉ Nopeuttaa ja selkiyttää käyttöönottoa
- ☉ Helppo tarkastaa ja tehdä laiteasetuksia
- ☉ Visuaalinen käyttöliittymä laitteen toiminnan tarkasteluun
- ☉ Laitteet voidaan nimetä suunnitelman laitetunnuksilla.

Ota käyttöön kätevä Lindab OneLink -sovellus



Tutustu laitteisiin ja ilmanvaihdon uusiin mahdollisuuksiin
lindab.fi/ultralink



Lindab verkkokauppa



Osta laajaan tuotevalikoiman verkkokauppastamme osoitteessa

lindab.fi/kirjaudu

Laaja tuotevalikoima

Lindab -verkkokaupassa voit hallinnoida ostojasi ja projektejasi. Siellä näet yhteenvedon laskuistasi, tilausvahvistuksista, tarjouksista ja pakkausluetteloista. Verkkokaupasta pystyt seuraamaan myös tuotteiden toimitusaikoja.

Ilmastointimyynti

Tilaukset ja tarjouspyynnöt

p. 020 785 1010
tilaus@lindab.com
tarjous@lindab.com

Asiakaspalvelu:

Asiakaspalvelupäällikkö
Asiakaspalvelu
Asiakaspalvelu
Asiakaspalvelu
Noutomyynti / Espoo
Noutomyynti / Jyväskylä

Marika Alander p. 040 763 3584
Antonina Lohk p. 040 5450 754
Riikka Ahoniemi p. 040 631 1708
Tomas Lahtonen p. 040 772 0261
p. 020 785 1044
Janina Hietajärvi p. 040 646 2060

Myynti:

Myyntijohtaja
Myyntipäällikkö
Avainasiakaspäällikkö
Tekninen myynti
Aluemyynti / Länsi-Suomi ja Pohjanmaa
Aluemyynti / Etelä- ja Itä-Suomi
Aluemyynti / Itä- ja Keski-Suomi
Aluemyynti / Pohjois-Suomi ja Pohjanmaa
Teollisuusmyynti
Teollisuusmyynti

Janne Nordling p. 040 837 2592
Ossi Hultman p. 050 354 6893
Markku Uimonen p. 050 62 649
Marko Lahti p. 0400 968 123
Sami Kurppa p. 040 719 1336
Valtteri Tuomi p. 040 126 0797
Otto Vertanen p. 040 830 3760
Tuomo Tarvainen p. 040 712 7531
Piia Kyrölahti p. 045 126 0087
Mikko Turunen p. 050 358 3073

Tekninen tuki:

Tuoteryhmäpäällikkö - Ilmanvaihtoratkaisut
Tuoteryhmäpäällikkö - Ilmanvaihtoratkaisut
Tuoteryhmäpäällikkö - Automaatio
Tuoteryhmäpäällikkö - Erikoistuotteet ja akustiikka

Pasi Sauvolainen p. 040 560 8482
Ilmari Kirjalainen p. 040 358 6810
Antti Toljamo p. 040 357 8087
Mika Oikari p. 040 712 7528

Oy Lindab Ab

Linnun teollisuuskatu 3
02920 ESPOO
p. 020 785 1010

Kankitie 3
40320 Jyväskylä
p. 020 785 1010

Sähköposti

info.finland@lindab.com
etunimi.sukunimi@lindab.com
tilaus@lindab.com

