



Lindab

# Ilmastointituotteet

Hinnasto **13.5.2022** alv.0%

Laadukasta sisäilmaa



# Sisällysluettelo

Sisällysluettelo	2
Kanavaosien pakkauskoot	4
Toimitusehdot	5
Valintataulukko	6

<b>TSR 0</b>	<b>Galvanoidut kanavat</b> .....	8
<b>TSR 1</b>	<b>Galvanoidut osat Safe-tiivisteellä</b> .....	8
<b>TSR 2</b>	<b>Kattojärjestelmät</b> .....	22
<b>TSR 3</b>	<b>Äänenvaimentimet</b> .....	25
<b>TSR 4</b>	<b>Palopellit ja Savunhallintapellit</b> .....	32
<b>TSR 5</b>	<b>Haponkestävät kanavat ja osat</b> .....	35
<b>TSR 6</b>	<b>1,2 mm kanavat ja osat</b> .....	40
<b>TSR 7</b>	<b>Alumiinikanavat ja -osat</b> ..... Lisätietoja asiakaspalvelusta ja myynnistämme	44
<b>TSR 8</b>	<b>Kuljetuskanavat ja -osat</b> ..... Katso lisää kotisivuiltamme	44
<b>TSR 9</b>	<b>Suorakaidekanavisto</b> ..... Lisätietoja asiakaspalvelusta ja myynnistämme	44
<b>TSR 10</b>	<b>Asennustarvikkeet</b> ..... Smart Tools .....NETTOHINNAT	45 47
<b>TSR 11</b>	<b>Hajottajat ja liitântälaatikot</b> .....	48
<b>TSR 12</b>	<b>Ulkosäleiköt ja sälepellit</b> .....	57
<b>TSR 13</b>	<b>Tulo- ja poistoventtiilit</b> .....	58
<b>TSR 15</b>	<b>Savunhallintakanavat ja -osat</b> .....	59



# Hiljaisuuden uusi standardi

## KVDPX



Testattu ISO 7235 -standardin mukaisesti. M1-ilmanvaihtotuotteiden puhtausluokitus.



Maailman ensimmäinen ilmanvaihtokanavajärjestelmä, joka on Eurovent-sertifioitu tiiviysluokan D mukaan.

Tutustu äänenvaimennuksen uutuustuotteisiin  
[lindab.fi/KVDPX](http://lindab.fi/KVDPX)

## Markkinoiden tehokkain äänenvaimennin.

Lindabin uusi äänenvaimennin KVDPX on markkinoiden tehokkain vaimennin. Valikoima sisältää neljä M1-luokiteltua vaimenninta, joista kaksi ovat avattavia. Äänenvaimennusmateriaaleina Acutec® ja Acutec® Plus.

Valitse KVDPX, kun laatuvaatimukset ovat korkealla tasolla ja asennustilaa on rajallisesti.

# L lindQST

Helppokäyttöinen ja nopea työkalu **mitoitukseen ja tuotevalintaan**

[www.lindqst.com](http://www.lindqst.com)

Tutustu kaikkiin ohjelmistoihimme osoitteessa:  
[www.lindab.fi/ohjelmistot](http://www.lindab.fi/ohjelmistot)

Toteuta optimaalisia ja luotettavia ratkaisuja mahdollisimman nopeasti ja varmasti  
**Lindabin ohjelmistoilla ja sovelluksilla.**



## Kanavaosien pakkaukset



Pakkaustyyppi	Leveys x	Korkeus x	Syvyys
Laatikko 1 m <sup>3</sup>	800	950	1200
Laatikko A	400	800	600
Laatikko B	400	800	400
Laatikko C	400	400	400
Laatikko D	400	200	400

## Kierresaumakanavien pakkauskoot

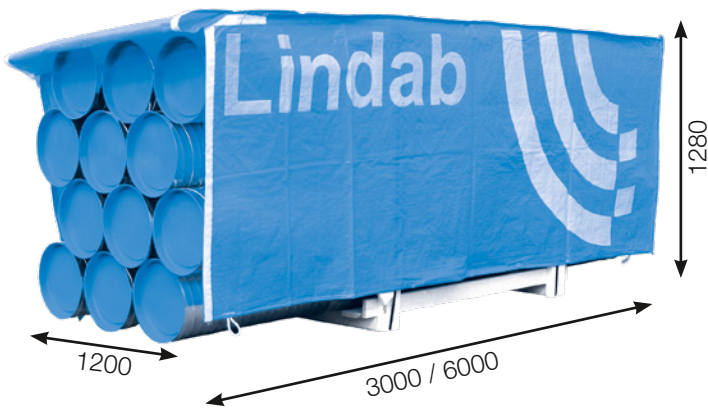

d	Kertakäyttö- puuhäkki 3 m	Kertakäyttö- puuhäkki 6 m
63 mm	125 kpl / 375 m	
80 mm	187 kpl / 561 m	
100 mm	120 kpl / 360 m	120 kpl / 720 m
125 mm	80 kpl / 240 m	80 kpl / 480 m
160 mm	48 kpl / 144 m	48 kpl / 288 m
200 mm	30 kpl / 90 m	30 kpl / 180 m
250 mm	19 kpl / 57 m	19 kpl / 114 m
315 mm	12 kpl / 36 m	12 kpl / 72 m

Häkin mitat



# Toimitusehdot

## Tuotehinnat

Tämä hinnasto sisältää tuotehinnat. Muut toimituksiin ja pakkaamiseen liittyvät kulut esitetään erillisessä palveluhinnastossa kotisivuillamme.

Tuotehinta on kappalehinta ellei muuta ole mainittu. Hinnat ovat euroina, arvonlisäverottomina (0 %) vapaasti tehtaallamme (EXW) välimyyntioikeuksin.

Myyntihintoihin lisätään toimitushetkellä voimassa oleva arvonlisävero.

## Voimassaoloaika

Tuotteiden hinnoittelussa käytetään kulloinkin viimeksi päivättyä hinnastoa. Kiinteästi tarjotut hinnat ovat voimassa kolme kuukautta tarjouspäivästä lukien, ellei muuta erikseen kirjallisesti sovita.

## Toimitusajat

Hinnastoon merkityt varastotuotteet 3–5 työpäivää. Muut tuotteet sopimuksen mukaan.

## Välilliset vahingot

Emme vastaa välillisistä vahingoista kuten tuotannon keskeytyksestä, liikevaihdon vähentymisestä, saamatta jääneestä voitosta tai muusta vaikeasti ennakoitavissa olevasta vahingosta.

## Omistusoikeus

Tuotteiden omistusoikeus siirtyy ostajalle, kun tavaran kauppahinta on kokonaisuudessaan maksettu Lindabille.

## Maksuehto ja yliaikakorko

Maksuehto on 14 pv netto. Yliaikakorko on 8 %.

## Muut sopimusehdot

Muilta osin noudatamme taloteknisten tuotteiden toimitusehtoja TALTEK YT 2002.

Kaikki oikeudet hinnaston muutoksiin pidätetään ilman ennakoilmoitusta.

# Valintataulukko

Kattolaitteet		Kattolaitteet		Liitäntälaatikot		Syrjäyttävät laitteet		Poisto- ja tuloilmaventtiilit		Jäähdytyspalkit	
PKA		LCC		MBB-S tulo		CEA		AIRY		Architect	
PCA		RCG		MBB-E poisto		CRA		SHH		Premum/ Premax	
LKA		PS1		MBC tulo		CVA		VTTB		Professor	
LCA		PS8		MBE poisto		CKA		KIR		Plafond	
CRL		RS14		H		CCA		KIRS		Plexus	
CRLN		RS15		VBA		CBA		KSU		Fasadium	
PC6		RS16		WB		CHA		KSUS		Munio	
PC7		NS19		<b>Seinälaitteet</b>		CQA		TAV		<b>Lämmitys- ja jäähdytyspaneelit</b>	
RC14		GS23		NR19		<b>Teatterilaitteet</b>		<b>Siirtoilmalaitteet</b>		Atrium Plana	
RC15		<b>Kattolaitteet -näkyvät</b>		DR24		CCU		OLC		Atrium H / C	
NC19		DCS		PR1		CRU		OLR		Carat	
LCP		LCS		<b>Säleiköt</b>		<b>Suutinkanava</b>		<b>Rakohajottajat</b>		Loggia	
LKP		PCS		AR11 (G20)		<b>Suuttimet</b>		LTD		<b>Muut tuotteet</b>	
		RCW		AL10 (B3020)		GTI		LTDF		Sauna-kanava SKA	
		RCWB		AD 11/21 (C20/21)		DAD		LTD		ILKNU	
		HLD		AE11 (F20)		LAD		LTD		EXAD	
		FKD		AT21 (D11)							
				RGS							

# Valintataulukko

Kattojärjestelmät		Kattojärjestelmät		Palopellit		Muuttuva ilmanvaihto		Äänenvaimentimet	
HN		EKO-HKAS				FTCU		PVA/PVD	
HF				FDR 3G		FTMU		PVAP/PVDP	
VHL		EKO-KVD		FDS 3G		MBBV		KVAP/KVDP/KVDPX	
VHA		<b>Kattoläpivienti</b>				Pascal			
VHP		TGR EKO-T EKO-TD		F-R60		VRU2		KVDP 90 K	
VH		<b>Erikoisosat</b>				Regula Combi		KVDP 90 L	
H		XBPU		F-R60K		Regula Master		BSLU	
HTK		XBPRU		<b>Savunhallinta</b>		DAU		FSA	
HV		<b>Ulkosäleiköt</b>		WXHU		VRA		SLKNU	
LHPR		YGC				DA2EU DAVU		<b>Äänenvaimentimet</b>	
HRR		H3		S-BM2		DTBVU		LRLB/LRLS	
HVR		<b>Lumisäleiköt</b>		EKOBSV1		<b>Säätöpellit</b>		DACKO/MINKO	
LHR		Lumi-säleikkö ulkoneva		EKOBSV2		EKOSI (DIRU)		DACKA/MINKA	
UVD		Lumi-säleikkö upotettava		EKOBSV		DTU		KVD-V/H KVA-V/H	
EKO-HUAS				EKOBSV		DSU		DLDY	
EKO-HUSD				<b>Savunhallinta-kanavat ja osat</b>		DSU			
EKO-HAAS						DTBU			
EKO-HASD						JSM			
						JST			
						JSE			

**lindQST**  
www.lindqst.com  
Päätelaitemitoitus- ja valinta

Kaikki ohjelmistot  
ladattavissa osoitteesta:  
[www.lindab.fi](http://www.lindab.fi)

• = varastotuote,  
toimitusaika 3-5 työpäivää  
Tarkemmat tiedot  
varastovalikoimasta  
Lindabin myyntiosastolta.

() vanha tuotekoodi

## TSR 0 Galvanoidut kanavat

M1

AMMATTI  
KÄYTTÖ

RAKENTAMINEN  
KÄYTTÖ

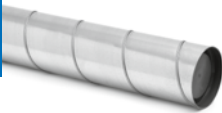
Kierresaumakanava, pituus 3 m	Tuote-koodi	Koko	Pituus	Tuotteen kuvaus	Kpl/häkki	Metriä/häkki	LVI-koodi	Hinta €/m	Var. tuote
	SRT	63	3000	Kanava, tulpattu	125	375	8103306	14,72	•
	SRT	80	3000	Kanava, tulpattu	187	561	8103307	12,13	•
	SRT	100	3000	Kanava, tulpattu	120	360	8103322	12,26	•
	SRT	125	3000	Kanava, tulpattu	80	240	8103323	14,36	•
	SRT	160	3000	Kanava, tulpattu	48	144	8103324	17,66	•
	SRT	200	3000	Kanava, tulpattu	30	90	8103325	21,96	•
	SRT	250	3000	Kanava, tulpattu	19	57	8103326	27,96	•
	SRT	315	3000	Kanava, tulpattu	12	36	8103327	34,78	•
	SRT	400	3000	Kanava, tulpattu			8103328	57,72	•
	SRT	500	3000	Kanava, tulpattu			8103329	72,72	•
	SRT	630	3000	Kanava, tulpattu			8103330	94,54	•
	SRT	800	3000	Kanava, tulpattu			8103331	117,94	•
	SRT	1000	3000	Kanava, tulpattu			8103332	187,87	•
	SRT	1250	3000	Kanava, tulpattu			8103333	262,10	•

Kierresaumakanava, pituus 6 m	Tuote-koodi	Koko	Pituus	Tuotteen kuvaus	Kpl/häkki	Metriä/häkki	LVI-koodi	Hinta €/m	Var. tuote
	SRT	80	6000	Kanava, tulpattu			8103309	12,13	
	SRT	100	6000	Kanava, tulpattu	120	720	8103310	12,26	•
	SRT	125	6000	Kanava, tulpattu	80	480	8103311	14,36	•
	SRT	160	6000	Kanava, tulpattu	48	288	8103312	17,66	•
	SRT	200	6000	Kanava, tulpattu	30	180	8103313	21,96	•
	SRT	250	6000	Kanava, tulpattu	19	114	8103314	27,96	•
	SRT	315	6000	Kanava, tulpattu	12	72	8103315	34,78	•
	SRT	400	6000	Kanava, tulpattu			8103316	57,72	•
	SRT	500	6000	Kanava, tulpattu			8103317	72,72	•
	SRT	630	6000	Kanava, tulpattu			8103318	94,54	•
	SRT	800	6000	Kanava, tulpattu			8103319	117,94	•
	SRT	1000	6000	Kanava, tulpattu			8103320	187,87	•
	SRT	1250	6000	Kanava, tulpattu			8103321	262,10	•

## TSR 1 Galvanoidut osat Safe-tiivisteellä

Kulmayhde, 90	Tuote-koodi	Koko	Kulma	Tuotteen kuvaus	Kpl/laatikko	Kpl/lava	LVI-koodi	Hinta €/kpl	Var. tuote
	BU	63	90	Kulmayhde	45	540	8100090	16,01	
	BU	80	90	Kulmayhde	60	360	8100092	16,01	•
	BU	100	90	Kulmayhde	35	210	8100094	10,24	•
	BU	125	90	Kulmayhde	18	108	8100096	11,18	•
	BU	160	90	Kulmayhde	65	65	8100098	16,27	•
	BU	200	90	Kulmayhde	32	32	8100100	23,16	•

Kulmayhde, 90	Tuote-koodi	Koko	Kulma	Tuotteen kuvaus	Kpl/laatikko	Kpl/lava	LVI-koodi	Hinta €/kpl	Var. tuote
	BFU	250	90	Kulmayhde	18	18	8100102	36,27	•
	BFU	315	90	Kulmayhde	8	8	8100104	45,43	•
	BFU	400	90	Kulmayhde	16	16	8100106	61,17	•
	BFU	500	90	Kulmayhde	9	9	8100108	79,65	•
	BFU	630	90	Kulmayhde	4	4	8100110	145,60	•
	BFU	800	90	Kulmayhde	2	2	8100112	329,79	•
	BFU	1000	90	Kulmayhde	1	1	8100114	593,87	•
	BFU	1250	90	Kulmayhde	1	1	8100116	870,93	•

Kulmayhde, 90, jyrkkä	Tuote-koodi	Koko	Kulma	Tuotteen kuvaus	Kpl/laatikko	Kpl/lava	LVI-koodi	Hinta €/kpl	Var. tuote
	BKMU	80	90	Kulmayhde, osa- ja kanavaliitos	35	420	8103982	35,14	
	BKMU	100	90	Kulmayhde, osa- ja kanavaliitos	50	300	8103983	32,41	•
	BKMU	125	90	Kulmayhde, osa- ja kanavaliitos	25	150	8103984	38,50	•
	BKMU	160	90	Kulmayhde, osa- ja kanavaliitos	15	90	8103985	38,61	•

Kulmayhde, 45	Tuote-koodi	Koko	Kulma	Tuotteen kuvaus	Kpl/laatikko	Kpl/lava	LVI-koodi	Hinta €/kpl	Var. tuote
	BU	63	45	Kulmayhde	60	720	8100120	11,59	
	BU	80	45	Kulmayhde	50	600	8100122	11,59	•
	BU	100	45	Kulmayhde	60	360	8100124	8,84	•

Oikeus muutoksiin pidätetään.



## Galvanoidut osat Safe-tiivisteellä

BU	125	45	Kulmayhde	32	192	8100126	9,14	•
BU	160	45	Kulmayhde	25	100	8100128	16,00	•
BU	200	45	Kulmayhde	60	60	8100130	16,77	•

Kulmayhde, 45	Tuote-koodi	Koko	Kulma	Tuotteen kuvaus	Kpl/laatikko	Kpl/lava	LVI-koodi	Hinta €/kpl	Var. tuote
	BFU	250	45	Kulmayhde	30	30	8100132	25,91	•
	BFU	315	45	Kulmayhde	14	14	8100134	32,92	•
	BFU	400	45	Kulmayhde	8	8	8100136	52,94	•
	BFU	500	45	Kulmayhde	20	20	8100138	58,72	•
	BFU	630	45	Kulmayhde	8	8	8100140	91,94	•
	BFU	800	45	Kulmayhde	4	4	8100142	216,82	•
	BFU	1000	45	Kulmayhde	2	2	8100144	337,62	•
	BFU	1250	45	Kulmayhde	1	1	8100146	561,96	•

Kulmayhde, 45	Tuote-koodi	Koko	Kulma	Tuotteen kuvaus	Kpl/laatikko	Kpl/lava	LVI-koodi	Hinta €/kpl	Var. tuote
	BMU	100	45	Kulmayhde, osa- ja kanavaliitos	60	360	8103986	15,47	•
	BMU	125	45	Kulmayhde, osa- ja kanavaliitos	32	192	8103988	18,06	•
	BMU	160	45	Kulmayhde, osa- ja kanavaliitos	25	100	8103990	25,29	•

Kulmayhde, 30	Tuote-koodi	Koko	Kulma	Tuotteen kuvaus	Kpl/laatikko	Kpl/lava	LVI-koodi	Hinta €/kpl	Var. tuote
	BU	100	30	Kulmayhde	75	450	8100153	9,05	•
	BU	125	30	Kulmayhde	40	240	8100154	9,34	•
	BU	160	30	Kulmayhde	20	120	8100155	13,41	•
	BU	200	30	Kulmayhde	18	72	8100156	19,71	•

Kulmayhde, 30	Tuote-koodi	Koko	Kulma	Tuotteen kuvaus	Kpl/laatikko	Kpl/lava	LVI-koodi	Hinta €/kpl	Var. tuote
	BFU	250	30	Kulmayhde	36	36	8100157	26,51	•
	BFU	315	30	Kulmayhde	20	20	8100158	34,25	•
	BFU	400	30	Kulmayhde	10	10	8100159	46,75	•
	BFU	500	30	Kulmayhde	24	24	8100160	62,94	•
	BFU	630	30	Kulmayhde	12	12	8100161	103,03	•
	BFU	800	30	Kulmayhde	6	6	8100162	227,18	•
	BFU	1000	30	Kulmayhde	2	2	8100163	360,60	•
	BFU	1250	30	Kulmayhde	1	1	8100164	518,77	•

Kulmayhde, 15	Tuote-koodi	Koko	Kulma	Tuotteen kuvaus	Kpl/laatikko	Kpl/lava	LVI-koodi	Hinta €/kpl	Var. tuote
	BU	80	15	Kulmayhde	70	840	8100871	17,74	•
	BU	100	15	Kulmayhde	50	600	8100872	16,66	•
	BU	125	15	Kulmayhde	28	336	8100873	17,09	•
	BU	160	15	Kulmayhde	15	180	8100874	20,41	•
	BU	200	15	Kulmayhde	16	96	8100875	24,09	•

Kulmayhde, 15	Tuote-koodi	Koko	Kulma	Tuotteen kuvaus	Kpl/laatikko	Kpl/lava	LVI-koodi	Hinta €/kpl	Var. tuote
	BFU	250	15	Kulmayhde	12	48	8100876	30,74	•
	BFU	315	15	Kulmayhde	28	28	8100877	35,26	•
	BFU	400	15	Kulmayhde	15	15	8100878	46,22	•
	BFU	500	15	Kulmayhde			8100879	54,36	•
	BFU	630	15	Kulmayhde	18	18	8100880	84,93	•
	BFU	800	15	Kulmayhde	8	8	8100881	147,31	•
	BFU	1000	15	Kulmayhde	4	4	8100882	309,99	•
	BFU	1250	15	Kulmayhde	1	1	8100883	453,14	•

Kulmayhde, 90, jyrkkä	Tuote-koodi	Koko	Kulma	Tuotteen kuvaus	Kpl/laatikko	Kpl/lava	LVI-koodi	Hinta €/kpl	Var. tuote
	BKU	80	90	Kulmayhde ultralyhyt	35	420	8100073	41,65	•
	BKU	100	90	Kulmayhde ultralyhyt	50	300	8100074	23,67	•
	BKU	125	90	Kulmayhde ultralyhyt	25	150	8100075	26,10	•
	BKU	160	90	Kulmayhde ultralyhyt	15	90	8100076	34,13	•



TSR 1 Galvanoidut osat Safe-tiivisteellä



Kulmayhde, 90, jyrkkä	Tuote-koodi	Koko	Kulma	Tuotteen kuvaus	Kpl/laatikko	Kpl/lava	LVI-koodi	Hinta €/kpl	Var. tuote
	BKFU	200	90	Kulmayhde ultralyhyt	35	35	8100077	67,27	•
	BKFU	250	90	Kulmayhde ultralyhyt	20	20	8100078	78,13	•
	BKFU	315	90	Kulmayhde ultralyhyt	11	11	8100079	98,97	•
	BKFU	400	90	Kulmayhde ultralyhyt	6	6	8100080	133,92	•
	BKFU	500	90	Kulmayhde ultralyhyt			8100081	163,17	•
	BKFU	630	90	Kulmayhde ultralyhyt	6	6	8100082	306,73	•
	BKFU	800	90	Kulmayhde ultralyhyt	2	2	8100083	479,06	•
	BKFU	1000	90	Kulmayhde ultralyhyt	1	1	8100084	733,77	•
	BKFU	1250	90	Kulmayhde ultralyhyt	1	1	8100085	987,36	•

Kulmayhde, 90, jyrkkä	Tuote-koodi	Koko	Tuotteen kuvaus	Kpl/laatikko	Kpl/lava	LVI-koodi	Hinta €/kpl	Var. tuote
	BKFMU	200	90	Kulmayhde ultralyhyt putki/osa	35	35	8103992	60,67
	BKFMU	250	90	Kulmayhde ultralyhyt putki/osa	20	20	8103993	69,91
	BKFMU	315	90	Kulmayhde ultralyhyt putki/osa	11	11	8103994	89,75
	BKFMU	400	90	Kulmayhde ultralyhyt putki/osa	5	5	8103995	116,56
	BKFMU	500	90	Kulmayhde ultralyhyt putki/osa			8103996	127,09
	BKFMU	630	90	Kulmayhde ultralyhyt putki/osa	6	6	8103997	194,74
	BKFMU	800	90	Kulmayhde ultralyhyt putki/osa	1	1	8105418	393,53
	BKFMU	1000	90	Kulmayhde ultralyhyt putki/osa	1	1	8105419	597,37
	BKFMU	1250	90	Kulmayhde ultralyhyt putki/osa	1	1	8105420	713,66

Liitinyhde kanavalle	Tuote-koodi	Koko	Tuotteen kuvaus	Kpl/laatikko	Kpl/lava	LVI-koodi	Hinta €/kpl	Var. tuote
	NPU	63	Liitinyhde kanavalle	60	1440	8100670	5,79	
	NPU	80	Liitinyhde kanavalle	80	960	8100672	5,79	•
	NPU	100	Liitinyhde kanavalle	60	720	8100674	5,49	•
	NPU	125	Liitinyhde kanavalle	35	420	8100676	5,79	•
	NPU	160	Liitinyhde kanavalle	45	270	8100678	5,99	•
	NPU	200	Liitinyhde kanavalle	40	160	8100680	7,61	•
	NPU	250	Liitinyhde kanavalle	20	80	8100682	8,96	•
	NPU	315	Liitinyhde kanavalle	55	55	8100684	12,12	•
	NPU	400	Liitinyhde kanavalle	30	30	8100686	16,65	•
	NPU	500	Liitinyhde kanavalle	16	16	8100688	22,34	•
	NPU	630	Liitinyhde kanavalle	12	12	8100690	36,25	•
	NPU	800	Liitinyhde kanavalle			8100692	59,73	•
	NPU	1000	Liitinyhde kanavalle			8100694	101,45	•
	NPU	1250	Liitinyhde kanavalle			8100696	143,48	•

Liitinyhde osalle	Tuote-koodi	Koko	Tuotteen kuvaus	Kpl/laatikko	Kpl/lava	LVI-koodi	Hinta €/kpl	Var. tuote
	MF	63	Liitinyhde osalle	60	1440	8100700	2,94	
	MF	80	Liitinyhde osalle	80	960	8100702	2,94	•
	MF	100	Liitinyhde osalle	50	600	8100704	2,94	•
	MF	125	Liitinyhde osalle	30	360	8100706	3,12	•
	MF	160	Liitinyhde osalle	40	240	8100708	3,46	•
	MF	200	Liitinyhde osalle	35	140	8100710	3,65	•
	MF	250	Liitinyhde osalle	18	72	8100712	6,91	•
	MF	315	Liitinyhde osalle		50	8100714	9,05	•
	MF	400	Liitinyhde osalle		30	8100716	12,70	•
	MF	500	Liitinyhde osalle		16	8100718	19,30	•
	MF	630	Liitinyhde osalle		12	8100720	24,93	•
	MF	800	Liitinyhde osalle			8100722	42,37	•
	MF	1000	Liitinyhde osalle			8100724	41,97	•
	MF	1250	Liitinyhde osalle			8100726	60,52	•

Pitkä liitinyhde, kanava/osa	Tuote-koodi	Koko	Pituus	Tuotteen kuvaus	Kpl/laatikko	Kpl/lava	LVI-koodi	Hinta €/kpl	Var. tuote
	SMFU	100	150	Liitinyhde,pitkä	25	300	8103964	9,43	•
	SMFU	125	150	Liitinyhde,pitkä	18	216	8103965	9,66	•
	SMFU	160	150	Liitinyhde,pitkä	30	120	8103966	11,44	•
	SMFU	200	150	Liitinyhde,pitkä	24	96	8103967	14,44	•
	SMFU	250	150	Liitinyhde,pitkä	6	24	8103968	26,21	•
	SMFU	315	150	Liitinyhde,pitkä	24	24	8103969	29,16	•
	SMFU	400	300	Liitinyhde,pitkä	12	12	8103979	59,33	•
	SMFU	500	300	Liitinyhde,pitkä	8	8	8103980	69,54	•

Oikeus muutoksiin pidätetään.

• = varastotuote

Galvanoidut osat Safe-tiivisteellä

Pitkä liittinyhde, kanavalle	Tuote-koodi	Koko	Pituus*	Tuotteen kuvaus	Kpl/laatikko	Kpl/lava	LVI-koodi	Hinta €/kpl	Var. tuote
	SNPU	100	150	Liittinyhde,pitkä	25	300	8103815	9,44	•
	SNPU	125	150	Liittinyhde,pitkä	18	216	8103816	9,66	•
	SNPU	160	150	Liittinyhde,pitkä	30	120	8103817	10,65	•
	SNPU	200	150	Liittinyhde,pitkä	24	96	8103818	13,01	•
	SNPU	250	150	Liittinyhde,pitkä	6	24	8103819	17,48	•
	SNPU	315	150	Liittinyhde,pitkä	24	24	8103820	19,09	•
	SNPU	400	150	Liittinyhde,pitkä	12	12	8103821	27,24	•
	SNPU	500	150	Liittinyhde,pitkä	9	9	8103836	34,85	•

\*pituudet 300 ja 500 tarjouksen mukaan

Lähtökaulus tasopinnalle, pyöristetty	Tuote-koodi	Koko	Tuotteen kuvaus	Kpl/laatikko	Kpl/lava	LVI-koodi	Hinta €/kpl	Var. tuote
	ILRU	63	Pyöristetty, osakoko	70	1680	8100729	13,73	
	ILRU	80	Pyöristetty, osakoko	40	960	8100730	13,73	
	ILRU	100	Pyöristetty, osakoko	50	600	8100732	5,79	•
	ILRU	125	Pyöristetty, osakoko	70	420	8100734	6,60	•
	ILRU	160	Pyöristetty, osakoko	42	252	8100736	7,61	•
	ILRU	200	Pyöristetty, osakoko	30	180	8100738	12,08	•
	ILRU	250	Pyöristetty, osakoko	18	108	8100740	21,55	•
	ILRU	315	Pyöristetty, osakoko	18	108	8100742	22,86	•
	ILRU	400	Pyöristetty, osakoko	42	42	8100744	44,19	•
	ILRU	500	Pyöristetty, osakoko	34	34	8100746	50,51	•
ILRU	630	Pyöristetty, osakoko	20	20	8100748	79,65	•	

Lähtökaulus tasopinnalle, jyrkkä	Tuote-koodi	Koko	Tuotteen kuvaus	Kpl/laatikko	Kpl/lava	LVI-koodi	Hinta €/kpl	Var. tuote
	ILU	63	Jyrkkä, osakoko	100	2400	8100755	9,34	
	ILU	80	Jyrkkä, osakoko	70	1680	8100756	6,72	•
	ILU	100	Jyrkkä, osakoko	90	1080	8100757	5,79	•
	ILU	125	Jyrkkä, osakoko	65	780	8100758	6,60	•
	ILU	160	Jyrkkä, osakoko	85	510	8100759	7,41	•
	ILU	200	Jyrkkä, osakoko	50	300	8100760	8,84	•
	ILU	250	Jyrkkä, osakoko	44	176	8100761	10,87	•
	ILU	315	Jyrkkä, osakoko	25	100	8100762	14,01	•
	ILU	400	Jyrkkä, osakoko	12	48	8100763	24,90	•
	ILU	500	Jyrkkä, osakoko	45	45	8100764	27,13	•
	ILU	630	Jyrkkä, osakoko	30	30	8100766	40,65	•
	ILU	800	Jyrkkä, osakoko	15	15	8100767	48,36	•
	ILU	1000	Jyrkkä, osakoko	42	42	8100768	69,91	•
	ILU	1250	Jyrkkä, osakoko	1	1	8100769	102,01	•

Lähtökaulus tasopinnalle, jyrkkä	Tuote-koodi	Koko	Tuotteen kuvaus	Kpl/laatikko	Kpl/lava	LVI-koodi	Hinta €/kpl	Var. tuote
	ILF	100	Jyrkkä, kanavakoko	85	1020	8100771	5,79	•
	ILF	125	Jyrkkä, kanavakoko	60	720	8100772	6,60	•
	ILF	160	Jyrkkä, kanavakoko	40	480	8100773	7,41	•
	ILF	200	Jyrkkä, kanavakoko	25	300	8100774	8,84	•
	ILF	250	Jyrkkä, kanavakoko	35	140	8100775	10,87	•
	ILF	315	Jyrkkä, kanavakoko	25	100	8100776	14,01	•

Imukartio verkolla	Tuote-koodi	Koko	Pituus	Tuotteen kuvaus	LVI-koodi	Hinta €/kpl	Var. tuote
	ILKNU	100	50	Imukartio verkolla	8717222	27,74	•
	ILKNU	125	50	Imukartio verkolla	8717223	32,45	•
	ILKNU	160	50	Imukartio verkolla	8717224	35,44	•
	ILKNU	200	50	Imukartio verkolla	8717225	57,81	•
	ILKNU	250	50	Imukartio verkolla	8717226	62,28	•
	ILKNU	315	50	Imukartio verkolla	8717227	68,37	•
	ILKNU	400	50	Imukartio verkolla	8717214	86,52	•
	ILKNU	500	50	Imukartio verkolla	8717216	120,36	•
	ILKNU	630	50	Imukartio verkolla	8717218	170,59	•
	ILKNU	800	50	Imukartio verkolla	8717220	231,65	•
	ILKNU	1000	50	Imukartio verkolla	8717228	257,65	•
	ILKNU	1250	50	Imukartio verkolla	8717229	541,85	•



**TSR 1 Galvanoidut osat Safe-tiivisteellä**



Liitinpää, suora	Tuote-koodi	Koko	Pituus	Tuotteen kuvaus	LVI-koodi	Hinta €/kpl tuote	Var.
	LSSTS	100	24	Liitinpää, suora	100 600 8105022	7,01	
	LSSTS	125	24	Liitinpää, suora	100 600 8105023	7,11	
	LSSTS	160	24	Liitinpää, suora	100 400 8105024	7,32	
	LSSTS	200	24	Liitinpää, suora	40 160 8105025	8,24	
	LSSTS	250	24	Liitinpää, suora	20 80 8105026	8,64	
	LSSTS	315	24	Liitinpää, suora	55 55 8105027	9,66	
	LSSTS	400	45	Liitinpää, suora	30 30 8105035	19,50	
	LSSTS	500	45	Liitinpää, suora	22 22 8105036	21,84	
	LSSTS	630	45	Liitinpää, suora	20 20 8105037	29,36	
	LSSTS	800	50	Liitinpää, suora	8105031	79,97	
	LSSTS	1000	50	Liitinpää, suora	8105038	152,31	
	LSSTS	1250	50	Liitinpää, suora	8105039	167,94	

Säätöpelti	Tuote-koodi	Koko	Tuotteen kuvaus	Kpl/laatikko	Kpl/lava	LVI-koodi	Hinta €/kpl tuote	Var.
	DSU	63	Säätöpelti	40	480	8407810	22,43	
	DSU	80	Säätöpelti	25	300	8413004	24,13	
	DSU	100	Säätöpelti	35	210	8413006	22,86	•
	DSU	125	Säätöpelti	25	150	8413008	25,73	•
	DSU	160	Säätöpelti	20	120	8413010	29,34	•
	DSU	200	Säätöpelti	16	96	8413012	29,66	•
	DSU	250	Säätöpelti	45	45	8413014	43,38	•
	DSU	315	Säätöpelti	30	30	8413016	57,40	•
	DSU	400	Säätöpelti	15	15	8413018	110,25	•
	DSU	500	Säätöpelti			8413020	133,19	•
	DSU	630	Säätöpelti			8413022	201,25	•
	DSU	800	Säätöpelti			8413023	824,39	•
	DSU	1000	Säätöpelti			8413024	1124,72	•

Sulkupelti, tiivysluokka 4	Tuote-koodi	Koko	Tuotteen kuvaus	Kpl/laatikko	Kpl/lava	LVI-koodi	Hinta €/kpl tuote	Var.
	DTU	80	Sulkupelti tiivis	12	288	8413070	63,41	
	DTU	100	Sulkupelti tiivis	18	216	8413071	63,41	
	DTU	125	Sulkupelti tiivis	14	168	8413072	67,47	•
	DTU	160	Sulkupelti tiivis	8	96	8413073	70,10	•
	DTU	200	Sulkupelti tiivis	6	72	8413074	82,18	•
	DTU	250	Sulkupelti tiivis	8	32	8413075	102,51	•
	DTU	315	Sulkupelti tiivis	6	24	8413076	127,71	
	DTU	400	Sulkupelti tiivis	15	15	8413077	154,45	
	DTU	500	Sulkupelti tiivis			8413078	207,26	
	DTU	630	Sulkupelti tiivis			8413079	314,96	

Sulkupelti, moottorihyllyllä	Tuote-koodi	Koko	Tuotteen kuvaus	LVI-koodi	Hinta €/kpl tuote	Var.
	DTHU	100	Sulkupelti moottorihyllyllä	20 120 8419602	68,67	•
	DTHU	125	Sulkupelti moottorihyllyllä	12 72 8419603	72,13	•
	DTHU	160	Sulkupelti moottorihyllyllä	10 60 8419604	74,51	•
	DTHU	200	Sulkupelti moottorihyllyllä	12 48 8419605	87,28	•
	DTHU	250	Sulkupelti moottorihyllyllä	6 24 8419606	111,58	•
	DTHU	315	Sulkupelti moottorihyllyllä	22 22 8419607	134,01	•
	DTHU	400	Sulkupelti moottorihyllyllä	12 12 8419608	159,00	•
	DTHU	500	Sulkupelti moottorihyllyllä	8 8 8419609	233,69	•
	DTHU	630	Sulkupelti moottorihyllyllä	5 5 8419610	330,21	•

Säätöpelti mittayhteillä, iris-tyyppinen	Tuote-koodi	Koko	Tuotteen kuvaus	Kpl/lava	LVI-koodi	Hinta €/kpl tuote	Var.
	EKOSI	100	Säätöpelti, iris-tyyppinen	175	8407786	46,44	•
	EKOSI	125	Säätöpelti, iris-tyyppinen	100	8407787	50,64	•
	EKOSI	160	Säätöpelti, iris-tyyppinen	84	8407788	56,94	•
	EKOSI	200	Säätöpelti, iris-tyyppinen	45	8407789	64,63	•
	EKOSI	250	Säätöpelti, iris-tyyppinen	32	8407790	107,83	•
	EKOSI	315	Säätöpelti, iris-tyyppinen	24	8407792	140,37	•
	EKOSI	400	Säätöpelti, iris-tyyppinen	9	8407791	307,95	•
	EKOSI	500	Säätöpelti, iris-tyyppinen	6	8407793	444,91	•
	EKOSI	630	Säätöpelti, iris-tyyppinen	4	8407794	643,50	•
	EKOSI	800	Säätöpelti, iris-tyyppinen	3	8407795	1597,87	•

## Galvanoidut osat Safe-tiivisteellä

Avattava säätöpelti mittayhteellä	Tuote-koodi	Koko	Tuotteen kuvaus	Kpl/laatikko	Kpl/lava	LVI-koodi	Hinta €/kpl	Var. tuote
	TLSPM	100	Kanavaosaluukku, säätöpelti mittayhteellä			8315602	82,81	
	TLSPM	125	Kanavaosaluukku, säätöpelti mittayhteellä			8315603	87,47	
	TLSPM	160	Kanavaosaluukku, säätöpelti mittayhteellä			8315604	94,29	
	TLSPM	200	Kanavaosaluukku, säätöpelti mittayhteellä			8315605	103,73	
	TLSPM	250	Kanavaosaluukku, säätöpelti mittayhteellä			8315606	117,86	
	TLSPM	315	Kanavaosaluukku, säätöpelti mittayhteellä			8315607	216,82	
	TLSPM	400	Kanavaosaluukku, säätöpelti mittayhteellä			8315608	273,30	
	TLSPM	500	Kanavaosaluukku, säätöpelti mittayhteellä			8315609	411,97	
	TLSPM	630	Kanavaosaluukku, säätöpelti mittayhteellä			8315610	478,14	

Avattava säätöpelti savunrajoittimella	Tuote-koodi	Koko	Tuotteen kuvaus	Kpl/laatikko	Kpl/lava	LVI-koodi	Hinta €/kpl	Var. tuote
	TLSR	100	Kanavaosaluukku + savunrajoitin			8315071	53,84	
	TLSR	125	Kanavaosaluukku + savunrajoitin			8315072	56,69	•
	TLSR	160	Kanavaosaluukku + savunrajoitin			8315073	59,84	•

Perhospelti	Tuote-koodi	Koko	Tuotteen kuvaus	Kpl/laatikko	Kpl/lava	LVI-koodi	Hinta €/kpl	Var. tuote
	CARU	100	Perhospelti	24	288	8419728	101,42	
	CARU	125	Perhospelti	20	120	8419729	103,86	•
	CARU	160	Perhospelti	20	120	8419730	108,87	•
	CARU	200	Perhospelti	15	90	8419731	139,57	•
	CARU	250	Perhospelti	5	15	8419732	196,24	
	CARU	315	Perhospelti	4	12	8419733	235,26	

T-yhde	Tuote-koodi	Koko 1	Koko 2	Tuotteen kuvaus	Kpl/laatikko	Kpl/lava	LVI-koodi	Hinta €/kpl	Var. tuote
	TCPU	63	63	T-yhde	35	420	8100178	27,63	
	TCPU	80	63	T-yhde	40	240	8100179	25,31	
	TCPU	80	80	T-yhde	48	288	8100180	22,95	•
	TCPU	100	63	T-yhde	40	240	8100181	26,51	•
	TCPU	100	80	T-yhde	40	240	8100182	20,52	•
	TCPU	100	100	T-yhde	45	180	8100184	16,97	•
	TCPU	125	80	T-yhde	28	168	8100186	21,55	•
	TCPU	125	100	T-yhde	30	120	8100188	17,87	•
	TCPU	125	125	T-yhde	24	96	8100190	18,29	•
	TCPU	160	80	T-yhde	20	80	8100192	27,24	
	TCPU	160	100	T-yhde	20	80	8100194	19,50	•
	TCPU	160	125	T-yhde	16	64	8100196	20,02	•
	TCPU	160	160	T-yhde	16	64	8100198	22,25	•
	TCPU	200	100	T-yhde	15	60	8100202	30,08	•
	TCPU	200	125	T-yhde		48	8100204	30,19	•
	TCPU	200	160	T-yhde		48	8100206	30,29	•
	TCPU	200	200	T-yhde		40	8100208	33,16	•
	TCPU	250	100	T-yhde		36	8100212	33,16	
	TCPU	250	125	T-yhde		24	8100214	33,91	•
	TCPU	250	160	T-yhde		24	8100216	36,99	•
	TCPU	250	200	T-yhde		18	8100218	46,25	•
	TCPU	250	250	T-yhde		20	8100220	46,43	•
	TCPU	315	100	T-yhde		20	8100222	43,09	
	TCPU	315	125	T-yhde		16	8100224	41,14	•
	TCPU	315	160	T-yhde		16	8100226	44,33	•
	TCPU	315	200	T-yhde		14	8100228	48,90	•
	TCPU	315	250	T-yhde		12	8100230	62,21	•
	TCPU	315	315	T-yhde		11	8100232	60,70	•
	TCPU	400	100	T-yhde		48	8103173	64,93	
	TCPU	400	125	T-yhde		48	8103174	68,07	•
TCPU	400	160	T-yhde		36	8103175	68,07	•	
TCPU	400	200	T-yhde		36	8100234	70,70	•	
TCPU	400	250	T-yhde		33	8100236	75,18	•	
TCPU	400	315	T-yhde		28	8100238	81,28	•	
TCPU	400	400	T-yhde		22	8100240	105,66	•	
TCPU	500	100	T-yhde		24	8103176	77,72		
TCPU	500	125	T-yhde		24	8103177	71,84		

**TSR 1 Galvanoidut osat Safe-tiivisteellä**



TCPU	500	160	T-yhde	24	8103178	71,84	
TCPU	500	200	T-yhde	24	8103179	76,82	•
TCPU	500	250	T-yhde	18	8100242	89,00	•
TCPU	500	315	T-yhde	18	8100244	91,94	•
TCPU	500	400	T-yhde	16	8100246	121,31	•
TCPU	630	200	T-yhde	12	8103183	135,45	
TCPU	630	250	T-yhde	12	8103184	137,65	•
TCPU	630	315	T-yhde	8	8100250	142,09	•
TCPU	630	400	T-yhde	8	8100252	172,22	•

**T-yhde**



T-yhde	Tuote-koodi	Koko 1	Koko 2	Tuotteen kuvaus	LVI-koodi	Hinta €/kpl	Var. tuote
TCU	500	500	T-yhde	8100248	195,18	•	
TCU	630	500	T-yhde	8100254	174,36	•	
TCU	630	630	T-yhde	8100256	230,13	•	
TCU	800	315	T-yhde	8103186	252,99		
TCU	800	400	T-yhde	8100258	314,15	•	
TCU	800	500	T-yhde	8100260	327,67	•	
TCU	800	630	T-yhde	8100262	383,46	•	
TCU	800	800	T-yhde	8100264	501,40	•	
TCU	1000	400	T-yhde	8105046	571,10		
TCU	1000	500	T-yhde	8100266	577,09		
TCU	1000	630	T-yhde	8100268	680,12		
TCU	1000	800	T-yhde	8100270	795,04		
TCU	1000	1000	T-yhde	8100272	942,45		
TCU	1250	630	T-yhde	8100274	765,26		
TCU	1250	800	T-yhde	8100275	833,64		
TCU	1250	1000	T-yhde	8100276	1089,27		
TCU	1250	1250	T-yhde	8100277	1231,83		

**T-yhde, kanavakoko**



T-yhde, kanavakoko	Tuote-koodi	Koko 1	Koko 2	Tuotteen kuvaus	Kpl/laatikko	Kpl/lava	LVI-koodi	Hinta €/kpl	Var. tuote
TCPMU	100	100	T-yhde, kanavakoko	45	180	8101334	18,60	•	
TCPMU	125	100	T-yhde, kanavakoko	30	120	8101338	19,81	•	
TCPMU	125	125	T-yhde, kanavakoko	26	104	8101340	21,02	•	
TCPMU	160	100	T-yhde, kanavakoko	20	80	8105032	25,69		
TCPMU	160	125	T-yhde, kanavakoko	16	64	8105033	29,27		
TCPMU	160	160	T-yhde, kanavakoko	16	64	8105034	34,13		

**Lähtökaulus, pyöreälle kanavalle**



Lähtökaulus, pyöreälle kanavalle	Tuote-koodi	Koko 1	Koko 2	Tuotteen kuvaus	Kpl/laatikko	Kpl/lava	LVI-koodi	Hinta €/kpl	Var. tuote
PSU	63	63	Lähtökaulus pyöreälle kanavalle	50	1200	8100278	10,22		
PSU	80	63	Lähtökaulus pyöreälle kanavalle	50	1200	8100280	10,22		
PSU	80	80	Lähtökaulus pyöreälle kanavalle	30	720	8100282	10,22	•	
PSU	100	63	Lähtökaulus pyöreälle kanavalle	50	1200	8100284	9,43		
PSU	100	80	Lähtökaulus pyöreälle kanavalle	60	720	8100286	9,88	•	
PSU	100	100	Lähtökaulus pyöreälle kanavalle	75	450	8100288	6,60	•	
PSU	125	63	Lähtökaulus pyöreälle kanavalle	50	1200	8100289	11,32		
PSU	125	80	Lähtökaulus pyöreälle kanavalle	60	720	8100290	11,32	•	
PSU	125	100	Lähtökaulus pyöreälle kanavalle	80	480	8100292	6,79	•	
PSU	125	125	Lähtökaulus pyöreälle kanavalle	40	240	8100294	7,01	•	
PSU	160	80	Lähtökaulus pyöreälle kanavalle	70	840	8100296	10,46	•	
PSU	160	100	Lähtökaulus pyöreälle kanavalle	90	540	8100298	6,79	•	
PSU	160	125	Lähtökaulus pyöreälle kanavalle	45	270	8100300	7,41	•	
PSU	160	160	Lähtökaulus pyöreälle kanavalle	20	120	8100302	8,84	•	
PSU	200	80	Lähtökaulus pyöreälle kanavalle	70	840	8100304	10,46	•	
PSU	200	100	Lähtökaulus pyöreälle kanavalle	90	540	8100306	7,01	•	
PSU	200	125	Lähtökaulus pyöreälle kanavalle	52	312	8100308	7,22	•	
PSU	200	160	Lähtökaulus pyöreälle kanavalle	20	120	8100310	8,84	•	
PSU	200	200	Lähtökaulus pyöreälle kanavalle	32	128	8100312	11,27	•	
PSU	250	80	Lähtökaulus pyöreälle kanavalle	34	816	8100314	10,58	•	
PSU	250	100	Lähtökaulus pyöreälle kanavalle	90	540	8100316	8,03	•	
PSU	250	125	Lähtökaulus pyöreälle kanavalle	50	300	8100318	8,84	•	
PSU	250	160	Lähtökaulus pyöreälle kanavalle	25	150	8100320	9,14	•	
PSU	250	200	Lähtökaulus pyöreälle kanavalle	32	128	8100322	12,29	•	
PSU	250	250	Lähtökaulus pyöreälle kanavalle	15	60	8100324	22,05	•	
PSU	315	100	Lähtökaulus pyöreälle kanavalle	90	540	8100326	11,08	•	



## Galvanoidut osat Safe-tiivisteellä



PSU	315	125	Lähtökaulus pyöreälle kanavalle	54	324	8100328	11,18	•
PSU	315	160	Lähtökaulus pyöreälle kanavalle	25	150	8100330	11,18	•
PSU	315	200	Lähtökaulus pyöreälle kanavalle	32	128	8100332	13,41	•
PSU	315	250	Lähtökaulus pyöreälle kanavalle	16	64	8100334	21,44	•
PSU	315	315	Lähtökaulus pyöreälle kanavalle	42	42	8100336	25,20	•
PSU	400	160	Lähtökaulus pyöreälle kanavalle	30	180	8100342	11,47	•
PSU	400	200	Lähtökaulus pyöreälle kanavalle	42	168	8100344	16,97	•
PSU	400	250	Lähtökaulus pyöreälle kanavalle	18	72	8100346	18,79	•
PSU	400	315	Lähtökaulus pyöreälle kanavalle	40	40	8100348	25,31	•
PSU	400	400	Lähtökaulus pyöreälle kanavalle	20	20	8100350	58,01	•
PSU	500	100	Lähtökaulus pyöreälle kanavalle	40	480	8100352	12,20	•
PSU	500	125	Lähtökaulus pyöreälle kanavalle	50	300	8100354	11,47	•
PSU	500	160	Lähtökaulus pyöreälle kanavalle	30	180	8100356	11,47	•
PSU	500	200	Lähtökaulus pyöreälle kanavalle	42	168	8100358	16,77	•
PSU	500	250	Lähtökaulus pyöreälle kanavalle	20	80	8100360	18,19	•
PSU	500	315	Lähtökaulus pyöreälle kanavalle	50	50	8100362	25,69	•
PSU	500	400	Lähtökaulus pyöreälle kanavalle	16	16	8100364	58,01	•
PSU	630	160	Lähtökaulus pyöreälle kanavalle	30	180	8100372	13,52	•
PSU	630	200	Lähtökaulus pyöreälle kanavalle	42	168	8100374	17,77	•
PSU	630	250	Lähtökaulus pyöreälle kanavalle	18	72	8100376	28,03	•
PSU	630	315	Lähtökaulus pyöreälle kanavalle	15	60	8100378	36,17	•
PSU	630	400	Lähtökaulus pyöreälle kanavalle	20	20	8100380	36,17	•

Lähtökaulus,  
pyöreälle kanavalle

Tuote- koodi	Koko 1	Koko 2	Tuotteen kuvaus	Kpl/ laatikko	Kpl/ lava	LVI-koodi	Hinta €/kpl	Var. tuote
TSTCU	500	500	Lähtökaulus pyöreälle kanavalle			8100366	85,02	•
TSTCU	630	500	Lähtökaulus pyöreälle kanavalle			8100382	91,04	•
TSTCU	630	630	Lähtökaulus pyöreälle kanavalle			8100384	111,96	•
TSTCU	800	160	Lähtökaulus pyöreälle kanavalle			8100812	50,90	•
TSTCU	800	200	Lähtökaulus pyöreälle kanavalle			8100813	57,52	•
TSTCU	800	250	Lähtökaulus pyöreälle kanavalle	12	48	8100386	71,13	•
TSTCU	800	315	Lähtökaulus pyöreälle kanavalle	22	22	8100388	71,13	•
TSTCU	800	400	Lähtökaulus pyöreälle kanavalle	14	14	8100390	87,28	•
TSTCU	800	500	Lähtökaulus pyöreälle kanavalle	8	8	8100392	110,85	•
TSTCU	800	630	Lähtökaulus pyöreälle kanavalle	8	8	8100394	130,15	•
TSTCU	800	800	Lähtökaulus pyöreälle kanavalle	6	6	8100396	171,19	•
TSTCU	1000	200	Lähtökaulus pyöreälle kanavalle	1	1	8100817	132,69	•
TSTCU	1000	250	Lähtökaulus pyöreälle kanavalle	8	32	8100818	138,89	•
TSTCU	1000	315	Lähtökaulus pyöreälle kanavalle	30	30	8100416	143,27	•
TSTCU	1000	400	Lähtökaulus pyöreälle kanavalle	16	16	8100397	136,66	•
TSTCU	1000	500	Lähtökaulus pyöreälle kanavalle	8	8	8100398	136,66	•
TSTCU	1000	630	Lähtökaulus pyöreälle kanavalle	6	6	8100400	163,17	•
TSTCU	1000	800	Lähtökaulus pyöreälle kanavalle			8100402	245,77	•
TSTCU	1000	1000	Lähtökaulus pyöreälle kanavalle			8100404	318,63	•
TSTCU	1250	315	Lähtökaulus pyöreälle kanavalle			8100418	275,63	•
TSTCU	1250	400	Lähtökaulus pyöreälle kanavalle			8100419	270,48	•
TSTCU	1250	500	Lähtökaulus pyöreälle kanavalle			8100405	270,48	•
TSTCU	1250	630	Lähtökaulus pyöreälle kanavalle			8100406	309,99	•
TSTCU	1250	800	Lähtökaulus pyöreälle kanavalle			8100408	309,99	•
TSTCU	1250	1000	Lähtökaulus pyöreälle kanavalle			8100410	318,63	•
TSTCU	1250	1250	Lähtökaulus pyöreälle kanavalle			8100412	455,07	•

## Muuntoyhde



Tuote- koodi	Koko 1	Koko 2	Tuotteen kuvaus	Kpl/ laatikko	Kpl/ lava	LVI-koodi	Hinta €/kpl	Var. tuote
RCU	80	63	Muuntoyhde, osakokoiset päät	40	960	8100510	15,20	•
RCU	100	63	Muuntoyhde, osakokoiset päät	52	624	8100511	15,53	•
RCU	100	80	Muuntoyhde, osakokoiset päät	96	1152	8100512	11,99	•
RCU	125	80	Muuntoyhde, osakokoiset päät	54	648	8100516	12,08	•
RCU	125	100	Muuntoyhde, osakokoiset päät	63	756	8100518	10,87	•
RCU	160	80	Muuntoyhde, osakokoiset päät	30	360	8100519	12,79	•
RCU	160	100	Muuntoyhde, osakokoiset päät	35	420	8100520	10,58	•
RCU	160	125	Muuntoyhde, osakokoiset päät	35	420	8100522	10,97	•
RCU	200	100	Muuntoyhde, osakokoiset päät	28	336	8100524	12,50	•
RCU	200	125	Muuntoyhde, osakokoiset päät	24	288	8100526	12,70	•
RCU	200	160	Muuntoyhde, osakokoiset päät	28	336	8100528	13,30	•
RCU	250	125	Muuntoyhde, osakokoiset päät	28	112	8100530	18,08	•

TSR 1 Galvanoidut osat Safe-tiivisteellä



RCU	250	160	Muuntoyhde, osakokoiset päät	28	120	8100532	16,97	•
RCU	250	200	Muuntoyhde, osakokoiset päät	30	120	8100534	17,09	•
RCU	315	160	Muuntoyhde, osakokoiset päät	16	64	8100536	24,38	•
RCU	315	200	Muuntoyhde, osakokoiset päät	18	64	8100538	21,55	•
RCU	315	250	Muuntoyhde, osakokoiset päät	16	64	8100540	19,81	•
RCU	400	200	Muuntoyhde, osakokoiset päät	8	40	8105045	51,29	•
RCU	400	250	Muuntoyhde, osakokoiset päät	8	40	8100544	51,29	•
RCU	400	315	Muuntoyhde, osakokoiset päät	8	40	8100546	52,12	•
RCU	500	250	Muuntoyhde, osakokoiset päät	18	18	8100547	68,37	•
RCU	500	315	Muuntoyhde, osakokoiset päät	24	24	8100548	68,37	•
RCU	500	400	Muuntoyhde, osakokoiset päät	20	20	8100549	70,70	•
RCU	630	315	Muuntoyhde, osakokoiset päät	12	12	8100550	89,40	•
RCU	630	400	Muuntoyhde, osakokoiset päät	11	11	8100551	89,10	•
RCU	630	500	Muuntoyhde, osakokoiset päät	13	13	8100552	90,22	•
RCU	800	630	Muuntoyhde, osakokoiset päät	6	6	8101558	144,98	•

Muuntoyhde



Tuote-koodi	Koko 1	Koko 2	Tuotteen kuvaus	Kpl/laatikko	Kpl/lava	LVI-koodi	Hinta €/kpl	Var. tuote
RCFU	80	63	Kanavakoko / osakoko	40	960	8100420	13,20	
RCFU	100	63	Kanavakoko / osakoko	54	648	8100422	13,52	•
RCFU	100	80	Kanavakoko / osakoko	45	1080	8100424	8,64	•
RCFU	125	80	Kanavakoko / osakoko	72	864	8100426	9,76	•
RCFU	125	100	Kanavakoko / osakoko	72	864	8100428	8,24	•
RCFU	160	80	Kanavakoko / osakoko	35	420	8100429	15,34	•
RCFU	160	100	Kanavakoko / osakoko	35	420	8100430	8,03	•
RCFU	160	125	Kanavakoko / osakoko	35	420	8100432	8,64	•
RCFU	200	100	Kanavakoko / osakoko	28	336	8100434	8,64	•
RCFU	200	125	Kanavakoko / osakoko	28	336	8100436	8,84	•
RCFU	200	160	Kanavakoko / osakoko	28	336	8100438	9,14	•
RCFU	250	125	Kanavakoko / osakoko	30	120	8100442	14,12	•
RCFU	250	160	Kanavakoko / osakoko	30	120	8100444	14,33	•
RCFU	250	200	Kanavakoko / osakoko	30	120	8100446	14,83	•
RCFU	315	160	Kanavakoko / osakoko	18	72	8100448	22,36	•
RCFU	315	200	Kanavakoko / osakoko	16	64	8100450	16,47	•
RCFU	315	250	Kanavakoko / osakoko	18	72	8100452	16,47	•
RCFU	400	200	Kanavakoko / osakoko	40	40	8100454	54,56	•
RCFU	400	250	Kanavakoko / osakoko	40	40	8100456	52,72	•
RCFU	400	315	Kanavakoko / osakoko	40	40	8100458	53,24	•
RCFU	500	250	Kanavakoko / osakoko	18	18	8103231	68,37	•
RCFU	500	315	Kanavakoko / osakoko	18	18	8103232	68,37	•
RCFU	500	400	Kanavakoko / osakoko	18	18	8103233	69,60	•
RCFU	630	400	Kanavakoko / osakoko	12	12	8103240	85,66	•
RCFU	630	500	Kanavakoko / osakoko	10	10	8103241	86,76	•

Muuntoyhde



Tuote-koodi	Koko 1	Koko 2	Tuotteen kuvaus	Kpl/laatikko	Kpl/lava	LVI-koodi	Hinta €/kpl	Var. tuote
RLU	125	100	Epäkesko, osakokoiset päät	50	300	8100556	18,39	•
RLU	160	100	Epäkesko, osakokoiset päät	25	300	8100557	19,30	•
RLU	160	125	Epäkesko, osakokoiset päät	25	300	8100558	19,50	•
RLU	200	100	Epäkesko, osakokoiset päät			8100559	24,55	•
RLU	200	125	Epäkesko, osakokoiset päät	30	180	8100560	22,86	•
RLU	200	160	Epäkesko, osakokoiset päät	30	180	8100561	23,16	•
RLU	250	100	Epäkesko, osakokoiset päät			8100562	27,13	•
RLU	250	125	Epäkesko, osakokoiset päät	18	72	8100563	27,53	•
RLU	250	160	Epäkesko, osakokoiset päät	18	72	8100564	28,45	•
RLU	250	200	Epäkesko, osakokoiset päät	18	72	8100565	28,96	•
RLU	315	125	Epäkesko, osakokoiset päät			8100567	32,72	•
RLU	315	160	Epäkesko, osakokoiset päät	8	48	8100568	33,02	•
RLU	315	200	Epäkesko, osakokoiset päät	8	48	8100569	33,22	•
RLU	315	250	Epäkesko, osakokoiset päät	12	48	8100570	33,93	•
RLU	400	125	Epäkesko, osakokoiset päät			8101570	53,65	•
RLU	400	160	Epäkesko, osakokoiset päät			8100571	53,65	•
RLU	400	200	Epäkesko, osakokoiset päät	30	30	8100572	54,36	•
RLU	400	250	Epäkesko, osakokoiset päät	30	30	8100574	53,54	•
RLU	400	315	Epäkesko, osakokoiset päät	30	30	8100576	72,85	•
RLU	500	160	Epäkesko, osakokoiset päät			8100607	72,85	•

## Galvanoidut osat Safe-tiivisteellä



RLU	500	200	Epäkesko, osakokoiset päät			8100577	72,85	•
RLU	500	250	Epäkesko, osakokoiset päät	10	10	8100578	72,85	•
RLU	500	315	Epäkesko, osakokoiset päät	10	10	8100580	73,85	•
RLU	500	400	Epäkesko, osakokoiset päät	12	12	8100582	74,69	•
RLU	630	250	Epäkesko, osakokoiset päät			8100583	90,43	
RLU	630	315	Epäkesko, osakokoiset päät	6	6	8100584	90,94	•
RLU	630	400	Epäkesko, osakokoiset päät	8	8	8100586	91,65	•
RLU	630	500	Epäkesko, osakokoiset päät	8	8	8100588	93,48	•
RLU	800	250	Epäkesko, osakokoiset päät			8101599	178,83	
RLU	800	315	Epäkesko, osakokoiset päät			8100589	178,83	
RLU	800	400	Epäkesko, osakokoiset päät			8100590	179,84	•
RLU	800	500	Epäkesko, osakokoiset päät	4	4	8100592	181,16	•
RLU	800	630	Epäkesko, osakokoiset päät	4	4	8100594	183,30	•
RLU	1000	500	Epäkesko, osakokoiset päät			8100596	288,85	•
RLU	1000	630	Epäkesko, osakokoiset päät			8100598	290,38	•
RLU	1000	800	Epäkesko, osakokoiset päät	10	10	8100600	296,88	•
RLU	1250	630	Epäkesko, osakokoiset päät			8100602	489,72	
RLU	1250	800	Epäkesko, osakokoiset päät			8100604	483,63	
RLU	1250	1000	Epäkesko, osakokoiset päät			8100606	486,78	

## Tulppa kanavalle



Tuote-koodi	Koko	Tuotteen kuvaus	Kpl/laatikko	Kpl/lava	LVI-koodi	Hinta €/kpl	Var. tuote
ESU	63	Tulppa kanavalle	80	1920	8100640	14,77	
ESU	80	Tulppa kanavalle	80	1920	8100642	11,99	•
ESU	100	Tulppa kanavalle	110	1320	8100644	5,38	•
ESU	125	Tulppa kanavalle	72	864	8100646	5,90	•
ESU	160	Tulppa kanavalle	40	480	8100648	7,01	•
ESU	200	Tulppa kanavalle	50	300	8100650	8,53	•
ESU	250	Tulppa kanavalle	25	150	8100652	11,59	•
ESU	315	Tulppa kanavalle	16	96	8100654	22,25	•
ESU	400	Tulppa kanavalle	12	48	8100656	33,93	•
ESU	500	Tulppa kanavalle	36	36	8100658	56,30	•
ESU	630	Tulppa kanavalle	20	20	8100660	101,30	•
ESU	800	Tulppa kanavalle	10	10	8100662	122,54	•
ESU	1000	Tulppa kanavalle	20	20	8100664	179,94	•
ESU	1250	Tulppa kanavalle	1	1	8100666	186,02	•

## Tulppa osalle



Tuote-koodi	Koko	Tuotteen kuvaus	Kpl/laatikko	Kpl/lava	LVI-koodi	Hinta €/kpl	Var. tuote
EPF	63	Tulppa osalle	125	3000	8100610	5,17	
EPF	80	Tulppa osalle	75	1800	8100612	5,78	
EPF	100	Tulppa osalle	55	1320	8100614	5,17	•
EPF	125	Tulppa osalle	80	960	8100616	5,38	•
EPF	160	Tulppa osalle	45	540	8100618	6,79	•
EPF	200	Tulppa osalle	40	480	8100620	8,03	•
EPF	250	Tulppa osalle	30	180	8100622	14,12	•
EPF	315	Tulppa osalle	22	132	8100624	28,96	•
EPF	400	Tulppa osalle	12	48	8100626	31,10	•
EPF	500	Tulppa osalle	35	35	8100628	33,43	•
EPF	630	Tulppa osalle	20	20	8100630	65,53	•
EPF	800	Tulppa osalle	10	10	8100632	139,50	•
EPF	1000	Tulppa osalle			8100634	226,77	
EPF	1250	Tulppa osalle			8100636	303,99	

## Tulppa/puhdistusluukku, kanavalle



Tuote-koodi	Koko	Tuotteen kuvaus	Kpl/laatikko	Kpl/lava	LVI-koodi	Hinta €/kpl	Var. tuote
ESHU	100	Tulppa kanavalle kahvalla	100	1200	8317802	10,10	•
ESHU	125	Tulppa kanavalle kahvalla	75	900	8317803	10,59	•
ESHU	160	Tulppa kanavalle kahvalla	40	480	8317804	11,80	•
ESHU	200	Tulppa kanavalle kahvalla	25	300	8317805	13,30	•
ESHU	250	Tulppa kanavalle kahvalla	24	144	8317806	17,98	•
ESHU	315	Tulppa kanavalle kahvalla	22	88	8317807	21,44	•
ESHU	400	Tulppa kanavalle kahvalla	10	60	8317808	46,95	•
ESHU	500	Tulppa kanavalle kahvalla	5	20	8317809	66,66	•
ESHU	630	Tulppa kanavalle kahvalla		15	8317810	84,04	•

**TSR 1 Galvanoidit osat Safe-tiivisteellä**



Tulppa/puhdistusluukku, osalle	Tuote-koodi	Koko	Tuotteen kuvaus	Kpl/laatikko	Kpl/lava	LVI-koodi	Hinta €/kpl	Var. tuote
	EPFH	100	Tulppa osalle kahvalla	50	1200	8317822	12,79	•
	EPFH	125	Tulppa osalle kahvalla	45	1080	8317823	13,30	•
	EPFH	160	Tulppa osalle kahvalla	25	600	8317824	15,15	•
	EPFH	200	Tulppa osalle kahvalla	25	300	8317825	16,36	•
	EPFH	250	Tulppa osalle kahvalla	12	144	8317826	24,28	•
	EPFH	315	Tulppa osalle kahvalla	22	132	8317827	29,16	•
	EPFH	400	Tulppa osalle kahvalla	10	40	8317828	71,61	•
	EPFH	500	Tulppa osalle kahvalla	5	20	8317829	72,94	•
	EPFH	630	Tulppa osalle kahvalla	20	20	8317830	107,11	•

Tulppa/puhdistusluukku, kanavalle, eristetty	Tuote-koodi	Koko	Tuotteen kuvaus	Kpl/laatikko	Kpl/lava	LVI-koodi	Hinta €/kpl	Var. tuote
Käytettävä paloeriste täyttää standardin EN1366-1 mukaisten testausmenetelmien vaatimukset ja on VTT:n sertifioima. 	TUTL-3	100	Tulp. kahv.lukit.eristev. 80 mm, EI60	60	720	8317842	27,03	•
	TUTL-3	125	Tulp. kahv.lukit.eristev. 80 mm, EI60	30	360	8317843	28,03	•
	TUTL-3	160	Tulp. kahv.lukit.eristev. 80 mm, EI60	20	240	8317844	32,92	•
	TUTL-3	200	Tulp. kahv.lukit.eristev. 80 mm, EI60	16	192	8317845	39,32	•
	TUTL-3	250	Tulp. kahv.lukit.eristev. 80 mm, EI60	16	64	8317846	51,91	•
	TUTL-3	315	Tulp. kahv.lukit.eristev. 80 mm, EI60	15	60	8317847	82,90	•
	TUTL-3	400	Tulp. kahv.lukit.eristev. 80 mm, EI60	6	72	8317848	137,97	•

Tulppa/puhdistusluukku, osalle	Tuote-koodi	Koko	Tuotteen kuvaus	Kpl/laatikko	Kpl/lava	LVI-koodi	Hinta €/kpl	Var. tuote
	KCU	100	Tulppa kahvalla, lämpöeristetty	42	1008	8317862	43,80	•
	KCU	125	Tulppa kahvalla, lämpöeristetty	27	648	8317863	46,95	•
	KCU	160	Tulppa kahvalla, lämpöeristetty	15	360	8317864	55,07	•
	KCU	200	Tulppa kahvalla, lämpöeristetty	18	216	8317865	63,09	•
	KCU	250	Tulppa kahvalla, lämpöeristetty	9	108	8317866	87,28	•
	KCU	315	Tulppa kahvalla, lämpöeristetty	7	84	8317867	115,11	•
	KCU	400	Tulppa kahvalla, lämpöeristetty	4	48	8317868	191,72	•

Kanavaosaluukku	Tuote-koodi	Koko	Tuotteen kuvaus	Kpl/laatikko	Kpl/lava	LVI-koodi	Hinta €/kpl	Var. tuote
	TLU	100	Kanavaosaluukku	11	132	8315004	27,13	•
	TLU	125	Kanavaosaluukku	9	108	8315006	28,03	•
	TLU	160	Kanavaosaluukku	10	60	8315008	32,92	•
	TLU	200	Kanavaosaluukku	6	36	8315010	39,32	•
	TLU	250	Kanavaosaluukku	3	12	8315012	51,91	•
	TLU	315	Kanavaosaluukku	2	8	8315014	83,11	•
	TLU	400	Kanavaosaluukku	8	16	8315015	137,97	•
	TLU	500	Kanavaosaluukku	3	9	8315016	186,34	•
	TLU	630	Kanavaosaluukku	2	6	8315017	228,70	•

Puhdistuskulmayhde	Tuote-koodi	Koko 1	Koko 2	Tuotteen kuvaus	Kpl/laatikko	Kpl/lava	LVI-koodi	Hinta €/kpl	Var. tuote
	BBKCU	100	100	Puhdistuskulmayhde			8317911	65,50	
	BBKCU	125	125	Puhdistuskulmayhde			8317912	74,39	
	BBKCU	160	160	Puhdistuskulmayhde			8317913	132,10	
	BBKCU	200	200	Puhdistuskulmayhde			8317914	164,29	
	BBKCU	250	250	Puhdistuskulmayhde			8317915	215,36	

Puhdistuskulmayhde	Tuote-koodi	Koko 1	Koko 2	Tuotteen kuvaus	Kpl/laatikko	Kpl/lava	LVI-koodi	Hinta €/kpl	Var. tuote
	BKCU	100	100	Puhdistuskulmayhde	25	150	8317917	42,68	•
	BKCU	125	125	Puhdistuskulmayhde	14	84	8317918	54,87	•
	BKCU	160	160	Puhdistuskulmayhde	40	40	8317919	70,10	•
	BKCU	200	200	Puhdistuskulmayhde	24	24	8317920	95,51	•
	BKCU	250	250	Puhdistuskulmayhde	10	10	8317921	137,15	•

• Tilaa mukaan EPF- tai EPFH-tulppa

Puhdistusluukku	Tuotekoodi	Koko	Tuotteen kuvaus	Kpl/laatikko	Kpl/lava	LVI-koodi	Hinta €/kpl	Var. tuote
	IPPR	100	Puhdistusl. pikasalvoim pyör. kanavalle	10		8317171	28,56	•
	IPPR	125	Puhdistusl. pikasalvoim pyör. kanavalle	5		8317172	28,56	•
	IPPR	160	Puhdistusl. pikasalvoim pyör. kanavalle	5		8317173	28,56	•
	IPPR	200	Puhdistusl. pikasalvoim pyör. kanavalle	5		8317174	31,92	•
	IPPR	250	Puhdistusl. pikasalvoim pyör. kanavalle	5		8317175	31,92	•



## Galvanoidut osat Safe-tiivisteellä

TSR 1



IPPR	315	Puhdistusl. pikasalvain pyör. kanavalle	5	8317176	31,92	•
IPPR	400	Puhdistusl. pikasalvain pyör. kanavalle	5	8317177	31,92	•
IPPR	500	Puhdistusl. pikasalvain pyör. kanavalle	5	8317178	31,92	•
IPPR	630	Puhdistusl. pikasalvain pyör. kanavalle	5	8317179	62,49	•
IPPR	800	Puhdistusl. pikasalvain pyör. kanavalle	5	8317180	62,88	•
IPPR	1000	Puhdistusl. pikasalvain pyör. kanavalle		8317181	62,88	•



Eristetty puhdistusluukku	Tuote-koodi	Koko	Tuotteen kuvaus	LVI-koodi	Hinta €/kpl	Var. tuote
Käytettävä paloeriste täyttää standardin EN1366-1 mukaisten testausmenetelmien vaatimukset ja on VTT:n sertifioima.	EKTL	100	Puhdistusluukku eristev. 60 mm EI30	8317182	105,77	
	EKTL	100	Puhdistusluukku eristev. 80 mm, EI45, EI60	8315978	116,84	
	EKTL	100	Puhdistusluukku eristev. 120 mm, EI120	8315966	155,97	•
	EKTL	125	Puhdistusluukku eristev. 60 mm, EI15, EI30	8317183	99,78	•
	EKTL	125	Puhdistusluukku eristev. 80 mm, EI45, EI60	8315979	116,84	•
	EKTL	125	Puhdistusluukku eristev. 120 mm, EI120	8315967	158,92	•
	EKTL	160	Puhdistusluukku eristev. 60 mm EI30	8317184	103,05	•
	EKTL	160	Puhdistusluukku eristev. 80 mm, EI45, EI60	8317204	116,84	•
	EKTL	160	Puhdistusluukku eristev. 120 mm, EI120	8315968	163,79	•
	EKTL	200	Puhdistusluukku eristev. 60 mm EI30	8317185	116,45	•
	EKTL	200	Puhdistusluukku eristev. 80 mm, EI45, EI60	8317205	127,81	•
	EKTL	200	Puhdistusluukku eristev. 120 mm, EI120	8315969	185,01	•
	EKTL	250	Puhdistusluukku eristev. 60 mm EI30	8317186	114,16	•
	EKTL	250	Puhdistusluukku eristev. 80 mm, EI45, EI60	8317206	119,14	•
	EKTL	250	Puhdistusluukku eristev. 120 mm, EI120	8315970	181,36	•
	EKTL	315	Puhdistusluukku eristev. 60 mm EI30	8317187	111,19	•
	EKTL	315	Puhdistusluukku eristev. 80 mm, EI45, EI60	8317207	113,40	•
	EKTL	315	Puhdistusluukku eristev. 120 mm, EI120	8315971	180,15	•
	EKTL	400	Puhdistusluukku eristev. 60 mm EI30	8317188	102,95	•
	EKTL	400	Puhdistusluukku eristev. 80 mm, EI45, EI60	8315980	120,20	•
	EKTL	400	Puhdistusluukku eristev. 120 mm, EI120	8315972	210,33	•
	EKTL	500	Puhdistusluukku eristev. 60 mm EI30	8317189	165,34	•
	EKTL	500	Puhdistusluukku eristev. 80 mm, EI45, EI60	8315981	180,95	•
	EKTL	500	Puhdistusluukku eristev. 120 mm, EI120	8315973	271,49	•
	EKTL	630	Puhdistusluukku eristev. 60 mm EI30	8317190	165,34	•
	EKTL	630	Puhdistusluukku eristev. 80 mm, EI45, EI60	8315982	180,95	•
	EKTL	630	Puhdistusluukku eristev. 120 mm, EI120	8315974	271,49	•
	EKTL	800	Puhdistusluukku eristev. 60 mm EI30	8317191	182,88	•
	EKTL	800	Puhdistusluukku eristev. 80 mm, EI45, EI60	8315983	203,21	•
	EKTL	800	Puhdistusluukku eristev. 120 mm, EI120	8315975	304,90	•
EKTL	1000	Puhdistusluukku eristev. 60 mm EI30	8317192	182,88	•	
EKTL	1000	Puhdistusluukku eristev. 80 mm, EI45, EI60	8315984	201,98	•	
EKTL	1000	Puhdistusluukku eristev. 120 mm, EI120	8315976	304,90	•	
EKTL	1250	Puhdistusluukku eristev. 60 mm EI30	8317193	182,88	•	
EKTL	1250	Puhdistusluukku eristev. 80 mm, EI45, EI60	8315985	200,46	•	
EKTL	1250	Puhdistusluukku eristev. 120 mm, EI120	8315977	304,90	•	

## Puhdistusluukku tasopinnalle



Tuotekoodi	Pituus	Leveys	Tuotteen kuvaus	LVI-koodi	Hinta €/kpl	Var. tuote
IPF	250	150	Puhdistusluukku tasopinnalle	8317154	25,69	•
IPF	300	200	Puhdistusluukku tasopinnalle	8317155	34,13	•
IPF	400	300	Puhdistusluukku tasopinnalle	8317156	52,44	•
IPF	500	400	Puhdistusluukku tasopinnalle	8317157	67,16	•

## Eristetty puhdistusluukku tasopinnalle

Käytettävä paloeriste täyttää standardin EN1366-1 mukaisten testausmenetelmien vaatimukset ja on VTT:n sertifioima.



Tuotekoodi	Pituus	Leveys	Tuotteen kuvaus	LVI-koodi	Hinta €/kpl	Var. tuote
ETTL	400	100	Puhdistusluukku tasopinnalle, eristev. 50 mm, EI15	8315941	131,18	
ETTL	400	100	Puhdistusluukku tasopinnalle, eristev. 60 mm, EI30	8315994	108,62	
ETTL	400	100	Puhdistusluukku tasop., eristev. 100 mm, EI45, EI60, EI90	8315995	114,60	
ETTL	400	100	Puhdistusluukku tasopinnalle, eristev. 120 mm, EI120	8315996	132,69	
ETTL	400	200	Puhdistusluukku tasopinnalle, eristev. 50 mm, EI15	8315942	146,21	
ETTL	400	200	Puhdistusluukku tasopinnalle, eristev. 60 mm, EI30	8315991	118,20	
ETTL	400	200	Puhdistusluukku tasop., eristev. 100 mm, EI45, EI60, EI90	8315943	146,21	
ETTL	400	200	Puhdistusluukku tasopinnalle, eristev. 120 mm, EI120	8315992	153,92	
ETTL	500	400	Puhdistusluukku tasopinnalle, eristev. 50 mm, EI15	8315954	164,70	

Oikeus muutoksiin pidätetään.





ETTL	500	400	Puhdistusluukku tasopinnalle, eristev. 60 mm, EI30	8315944	174,65
ETTL	500	400	Puhdistusluukku tasop., eristev. 100 mm, EI45, EI60, EI90	8315945	218,65
ETTL	500	400	Puhdistusluukku tasopinnalle, eristev. 120 mm, EI120	8315989	233,18
ETTL	600	500	Puhdistusluukku tasopinnalle, eristev. 50 mm, EI15	8315965	216,10
ETTL	600	500	Puhdistusluukku tasopinnalle, eristev. 60 mm, EI30	8315946	219,06
ETTL	600	500	Puhdistusluukku tasop., eristev. 100 mm, EI45, EI60, EI90	8315947	266,20
ETTL	600	500	Puhdistusluukku tasopinnalle, eristev. 120 mm, EI120	8315987	285,19

Pikaliitospanta	Tuote-koodi	Koko	Tuotteen kuvaus	Kpl/laatikko	Kpl/lava	LVI-koodi	Hinta €/kpl	Var. tuote
	SVK	100	Kiinnityspanta tiivisteellä	30	360	8925803	Tarj. muk.	•
	SVK	125	Kiinnityspanta tiivisteellä	42	252	8925804	Tarj. muk.	•
	SVK	160	Kiinnityspanta tiivisteellä	12	144	8925805	Tarj. muk.	•
	SVK	200	Kiinnityspanta tiivisteellä	20	80	8925806	Tarj. muk.	•
	SVK	250	Kiinnityspanta tiivisteellä	12	48	8925807	Tarj. muk.	•
	SVK	315	Kiinnityspanta tiivisteellä	7	28	8925808	Tarj. muk.	•
	SVK	400	Kiinnityspanta tiivisteellä			8105415	Tarj. muk.	

Kahva tulpalle	Tuote-koodi	Koko	Tuotteen kuvaus	Kpl/laatikko	Kpl/lava	LVI-koodi	Hinta €/kpl	Var. tuote
	HTG	80	Kahva tulpalle, koko 80			8105413	0,60	
	HTG	100	Kahva tulpalle, koot 100-160			8105412	1,31	
	HTG	180	Kahva tulpalle, koot 200 ->			8105414	1,53	•

Kanava, pyöreä	Tuote-koodi	Koko	Tuotteen kuvaus	Kpl/laatikko	LVI-koodi	Hinta €/kpl	Var. tuote
	TKA	80	Taipuisa pyöreä alumiinikanava (1,0-2,5 m)	117	8102302	23,47	
	TKA	100	Taipuisa pyöreä alumiinikanava (1,0-2,5 m)	80	8102404	25,61	
	TKA	125	Taipuisa pyöreä alumiinikanava (1,0-2,5 m)	52	8102405	32,62	
	TKA	160	Taipuisa pyöreä alumiinikanava (1,0-2,5 m)	33	8102406	42,68	
	TKA	200	Taipuisa pyöreä alumiinikanava (1,0-2,5 m)	20	8102407	66,84	
	TKA	250	Taipuisa pyöreä alumiinikanava (1,0-2,5 m)	8	8102408	77,63	
	TKA	315	Taipuisa pyöreä alumiinikanava (1,0-2,5 m)	6	8102409	87,88	

Saunakanava	Tuote-koodi	Koko	Pituus	Tuotteen kuvaus	LVI-koodi	Hinta €/kpl	Var. tuote
	SKA	100		Saunakanava, teleskooppinen	8268205	84,43	•
	SKA	125		Saunakanava, teleskooppinen	8268206	96,52	•

Pellin jatkoakseli	Tuote-koodi	Koko	Tuotteen kuvaus	LVI-koodi	Hinta €/kpl	Var. tuote	
	VREDF	8	35	Säätöpellin jatkoakseli moottorille	8407812	16,27	•
	VREDF	15	60	Säätöpellin jatkoakseli moottorille	8407807	18,08	•
	VREDF	15	100	Säätöpellin jatkoakseli moottorille	8407808	19,50	•

Jatkovarsi käsikäyttöön	Tuote-koodi	Tuotteen kuvaus	LVI-koodi	Hinta €/kpl	Var. tuote
	DRHTG	Jatkovarsi säätöpellille käsikäyttöön	8407809	5,49	•

Moottorihylly	Tuote-koodi	Tuotteen kuvaus	LVI-koodi	Hinta €/kpl	Var. tuote
	KOMHY	Moottorihylly	8407811	11,10	•

Galvanoidut osat Safe-tiivisteellä



Ristiinmenokappale	Tuote-koodi	Koko		Tuotteen kuvaus	LVI-koodi	Hinta €	Var. €/kpl tuote
	XBPRU	100	100	X-ristiinmenokappale, ØD=160mm	-	Tarj. muk.	
	XBPRU	100	100	X-ristiinmenokappale, ØD=200mm	-	Tarj. muk.	
	XBPRU	125	125	X-ristiinmenokappale, ØD=200mm	-	Tarj. muk.	
	XBPRU	125	125	X-ristiinmenokappale, ØD=250mm	-	Tarj. muk.	
	XBPRU	160	160	X-ristiinmenokappale, ØD=250mm	-	Tarj. muk.	
	XBPRU	160	160	X-ristiinmenokappale, ØD=315mm	-	Tarj. muk.	
	XBPRU	200	200	X-ristiinmenokappale, ØD=315mm	-	Tarj. muk.	
	XBPRU	200	200	X-ristiinmenokappale, ØD=400mm	-	Tarj. muk.	
	XBPRU	250	250	X-ristiinmenokappale, ØD=400mm	-	Tarj. muk.	
	XBPRU	250	250	X-ristiinmenokappale, ØD=500mm	-	Tarj. muk.	

Ristiinmenokappale	Tuote-koodi	Koko		Tuotteen kuvaus	LVI-koodi	Hinta €	Var. €/kpl tuote
	XBPU	125	63	X-ristiinmenokappale	-	Tarj. muk.	
	XBPU	160	100	X-ristiinmenokappale	-	Tarj. muk.	
	XBPU	200	100	X-ristiinmenokappale	-	Tarj. muk.	
	XBPU	200	125	X-ristiinmenokappale	-	Tarj. muk.	
	XBPU	250	125	X-ristiinmenokappale	-	Tarj. muk.	
	XBPU	250	160	X-ristiinmenokappale	-	Tarj. muk.	
	XBPU	315	160	X-ristiinmenokappale	-	Tarj. muk.	
	XBPU	315	200	X-ristiinmenokappale	-	Tarj. muk.	
	XBPU	400	200	X-ristiinmenokappale	-	Tarj. muk.	
	XBPU	400	250	X-ristiinmenokappale	-	Tarj. muk.	
	XBPU	500	250	X-ristiinmenokappale	-	Tarj. muk.	

Ristiinmenokappale	Tuote-koodi	Koko		Tuotteen kuvaus	LVI-koodi	Hinta €	Var. €/kpl tuote
	RMK	100		Ristiinmenokappale galvanoitu, d=100 mm	8105409	86,76	•
	RMK	125		Ristiinmenokappale galvanoitu, d=125 mm	8105410	89,00	•
	RMK	160		Ristiinmenokappale galvanoitu, d=160 mm	8105411	97,44	•

Ilmanvirtasäätitimet, mittayhteet	Tuote-koodi	Koko		Tuotteen kuvaus	LVI-koodi	Hinta €	Var. €/kpl tuote
	DAU	80		Vakioilmavirtasäädin, omavoimainen	8422594	287,22	•
	DAU	100		Vakioilmavirtasäädin, omavoimainen	8422595	324,92	•
	DAU	125		Vakioilmavirtasäädin, omavoimainen	8422596	327,46	•
	DAU	160		Vakioilmavirtasäädin, omavoimainen	8422597	344,74	•
	DAU	200		Vakioilmavirtasäädin, omavoimainen	8422598	371,86	•
	DAU	250		Vakioilmavirtasäädin, omavoimainen	8422599	381,50	•
	DAU	315		Vakioilmavirtasäädin, omavoimainen	8422600	537,37	•

	FTCU	100		Ilmamääräsäädin ultraäänimittauksella BT	8925809	Tarj. muk.	•
	FTCU	125		Ilmamääräsäädin ultraäänimittauksella BT	8925810	Tarj. muk.	•
	FTCU	160		Ilmamääräsäädin ultraäänimittauksella BT	8925811	Tarj. muk.	•
	FTCU	200		Ilmamääräsäädin ultraäänimittauksella BT	8925812	Tarj. muk.	•
	FTCU	250		Ilmamääräsäädin ultraäänimittauksella BT	8925813	Tarj. muk.	•
	FTCU	315		Ilmamääräsäädin ultraäänimittauksella BT	8925814	Tarj. muk.	•
	FTCU	400		Ilmamääräsäädin ultraäänimittauksella BT	8925815	Tarj. muk.	•
	FTCU	500		Ilmamääräsäädin ultraäänimittauksella BT	8925816	Tarj. muk.	•
FTCU	630		Ilmamääräsäädin ultraäänimittauksella BT	8925817	Tarj. muk.	•	
FTMU	100-630		Mittalaite ilmavirralle ja lämpötilalle, ultraääni BT		Tarj. muk.		

	VRU			VRU Virtaussäädin		Tarj. muk.	
	VRA			Kantikas virtaussäädin		Tarj. muk.	

## TSR 2 Kattojärjestelmät

Ulospuhallushajotin	Tuote-koodi	Koko	Tuotteen kuvaus	Kpl/laatikko	Kpl/lava	LVI-koodi	Hinta €/kpl	Var. tuote
	HN	100	Ulospuhallushajotin	15	90	7821022	96,80	
	HN	125	Ulospuhallushajotin	30	30	7821024	109,24	•
	HN	160	Ulospuhallushajotin	18	18	7821026	133,08	•
	HN	200	Ulospuhallushajotin	10	10	7821028	158,95	•
	HN	250	Ulospuhallushajotin	6	6	7821030	190,64	•
	HN	315	Ulospuhallushajotin	2	2	7821032	335,04	
	HN	400	Ulospuhallushajotin	1	1	7821033	546,73	•
Ulospuhallushajotin	Tuote-koodi	Koko	Tuotteen kuvaus			LVI-koodi	Hinta €/kpl	Var. tuote
	HF	400	Ulospuhallushajotin, laippaliitos			7821034	494,92	
	HF	500	Ulospuhallushajotin, laippaliitos			7821036	790,86	
	HF	630	Ulospuhallushajotin, laippaliitos			7821038	1165,45	
	HF	800	Ulospuhallushajotin, laippaliitos			7821040	1792,36	
	HF	1000	Ulospuhallushajotin, laippaliitos			7821042	2404,29	
	HF	1250	Ulospuhallushajotin, laippaliitos			7821044	3498,37	
Ulospuhallushajotin	Tuote-koodi	Koko	Tuotteen kuvaus	Kpl/laatikko	Kpl/lava	LVI-koodi	Hinta €/kpl	Var. tuote
	HU	100	Sadehattu	18	108	7821002	26,38	•
	HU	125	Sadehattu	12	72	7821004	29,35	•
	HU	160	Sadehattu	12	48	7821006	39,79	
	HU	200	Sadehattu	7	28	7821008	57,85	
	HU	250	Sadehattu	18	18	7821010	74,78	
	HU	315	Sadehattu	10	10	7821012	112,54	
	HU	400	Sadehattu	12	12	7821014	114,73	
Ulospuhallushajotin	Tuote-koodi	Koko	Tuotteen kuvaus			LVI-koodi	Hinta €/kpl	Var. tuote
	VH	100	Ulospuhallushajotin			8617010	67,61	
	VH	125	Ulospuhallushajotin			8617011	74,32	
	VH	160	Ulospuhallushajotin			8617012	91,75	
	VH	200	Ulospuhallushajotin			8617013	124,58	
	VH	250	Ulospuhallushajotin			8617014	138,31	
	VH	315	Ulospuhallushajotin			8617015	205,31	
	VH	400	Ulospuhallushajotin			8617016	287,81	
	VH	500	Ulospuhallushajotin			8617017	404,13	
	VH	630	Ulospuhallushajotin			8617018	643,55	
	VH	800	Ulospuhallushajotin			8617019	894,30	
VH	1000	Ulospuhallushajotin			8617020	1653,82		
Ulospuhallushajotin	Tuote-koodi	Koko	Tuotteen kuvaus			LVI-koodi	Hinta €/kpl	Var. tuote
	VHP	100	Ulospuhallushajotin			8617030	116,73	
	VHP	125	Ulospuhallushajotin			8617031	175,15	
	VHP	160	Ulospuhallushajotin			8617032	183,90	
	VHP	200	Ulospuhallushajotin			8617033	216,54	
	VHP	250	Ulospuhallushajotin			8617034	271,43	
	VHP	315	Ulospuhallushajotin			8617035	266,30	
	VHP	400	Ulospuhallushajotin			8617036	474,37	
	VHP	500	Ulospuhallushajotin			8617037	495,26	
	VHP	630	Ulospuhallushajotin			8617038	865,48	
	VHP	800	Ulospuhallushajotin			8617039	2926,98	
Ulospuhallushajotin	Tuote-koodi	Koko	Tuotteen kuvaus			LVI-koodi	Hinta €/kpl	Var. tuote
	HRR-3	400 x 400	Ulospuhallushajotin			8617021	429,78	
	HRR-4	500 x 500	Ulospuhallushajotin			8617022	515,96	
	HRR-5	600 x 600	Ulospuhallushajotin			8617023	601,00	
	HRR-7	800 x 800	Ulospuhallushajotin			8617024	867,48	
	HRR-9	1000 x 1000	Ulospuhallushajotin			8617025	1460,52	
Ulospuhallushajotin	Tuote-koodi	Koko	Tuotteen kuvaus			LVI-koodi	Hinta €/kpl	Var. tuote
	HVR-3	400 x 400	Ulospuhallushajotin			8617040	515,96	
	HVR-4	500 x 500	Ulospuhallushajotin			8617041	619,15	
	HVR-5	600 x 600	Ulospuhallushajotin			8617042	722,35	
	HVR-7	800 x 800	Ulospuhallushajotin			8617043	963,84	
	HVR-9	1000 x 1000	Ulospuhallushajotin			8617044	1145,28	

## Kattojärjestelmät

Ulospuhallushajotin	Tuote-koodi	Koko	Pituus	Tuotteen kuvaus	LVI-koodi	Hinta €/kpl	Var. tuote
	H	100		Ulospuhallushajotin	8617070	114,87	
	H	125		Ulospuhallushajotin	8617071	118,58	•
	H	160		Ulospuhallushajotin	8617072	126,17	•
	H	200		Ulospuhallushajotin	8617073	134,59	•
	H	250		Ulospuhallushajotin	8617074	163,75	•
	H	315		Ulospuhallushajotin	8617075	219,39	•
	H	400		Ulospuhallushajotin	8617076	421,99	•
	H	500		Ulospuhallushajotin	8617077	594,99	•
	H	630		Ulospuhallushajotin	8617078	1085,93	•
	H	800		Ulospuhallushajotin	8617079	1848,56	•
	H	1000		Ulospuhallushajotin	8617080	2519,09	•
	H	1250		Ulospuhallushajotin	8617081	4204,36	•

Ilmastointikatos	Tuote-koodi	Koko	Tuotteen kuvaus	LVI-koodi	Hinta €/kpl	Var. tuote
	HTK	100	Ilmanottokatos	8615041	115,71	
	HTK	125	Ilmanottokatos	8615042	130,15	
	HTK	160	Ilmanottokatos	8615043	149,40	
	HTK	200	Ilmanottokatos	8615044	170,13	
	HTK	250	Ilmanottokatos	8615045	227,79	•
	HTK	315	Ilmanottokatos	8615046	295,75	•
	HTK	400	Ilmanottokatos	8615047	509,74	•
	HTK	500	Ilmanottokatos	8615048	680,97	•
	HTK	630	Ilmanottokatos	8615049	1279,58	•
	HTK	800	Ilmanottokatos	8615050	2017,38	•
	HTK	1000	Ilmanottokatos	8615051	3326,40	
	HTK	1250	Ilmanottokatos	8615052	4820,90	

Ilmastointikatos	Tuote-koodi	Koko	Tuotteen kuvaus	LVI-koodi	Hinta €/kpl	Var. tuote
	HV	100	Ulospuhallushajotin viistotulla yläpinnalla		Tarj. muk.	
	HV	125	Ulospuhallushajotin viistotulla yläpinnalla		Tarj. muk.	
	HV	160	Ulospuhallushajotin viistotulla yläpinnalla		Tarj. muk.	
	HV	200	Ulospuhallushajotin viistotulla yläpinnalla		Tarj. muk.	
	HV	250	Ulospuhallushajotin viistotulla yläpinnalla		Tarj. muk.	
	HV	315	Ulospuhallushajotin viistotulla yläpinnalla		Tarj. muk.	
	HV	400	Ulospuhallushajotin viistotulla yläpinnalla		Tarj. muk.	
	HV	500	Ulospuhallushajotin viistotulla yläpinnalla		Tarj. muk.	
	HV	630	Ulospuhallushajotin viistotulla yläpinnalla		Tarj. muk.	
	HV	800	Ulospuhallushajotin viistotulla yläpinnalla		Tarj. muk.	
	HV	1000	Ulospuhallushajotin viistotulla yläpinnalla		Tarj. muk.	
	HV	1250	Ulospuhallushajotin viistotulla yläpinnalla		Tarj. muk.	

Ilmastointikatos	Tuote-koodi	Koko	Tuotteen kuvaus	LVI-koodi	Hinta €/kpl	Var. tuote
	VHL	100	Ilmastointikatos / ulospuhallushajotin	8617050	202,27	
	VHL	125	Ilmastointikatos / ulospuhallushajotin	8617051	243,47	
	VHL	160	Ilmastointikatos / ulospuhallushajotin	8617052	277,58	
	VHL	200	Ilmastointikatos / ulospuhallushajotin	8617053	392,37	
	VHL	250	Ilmastointikatos / ulospuhallushajotin	8617054	400,88	
	VHL	315	Ilmastointikatos / ulospuhallushajotin	8617055	608,41	
	VHL	400	Ilmastointikatos / ulospuhallushajotin	8617056	878,51	
	VHL	500	Ilmastointikatos / ulospuhallushajotin	8617057	1197,38	
	VHL	630	Ilmastointikatos / ulospuhallushajotin	8617058	2800,55	
	VHL	800	Ilmastointikatos / ulospuhallushajotin	8617059	4906,61	
	VHL	1000	Ilmastointikatos / ulospuhallushajotin	8617060	6368,27	
	VHL	1250	Ilmastointikatos / ulospuhallushajotin	8617061	8099,53	

Ilmastointikatos	Tuote-koodi	Koko	Tuotteen kuvaus	LVI-koodi	Hinta €/kpl	Var. tuote
	LHR		Ilmastointikatos, koot 300 x 300 - 1500 x 1500		Tarj. muk.	
			Kysy myynnistä erikoiskokoja			

## TSR 2 Kattojärjestelmät

Ilmastointikatos	Tuote-koodi	Koko	Tuotteen kuvaus	LVI-koodi	Hinta €/kpl tuote	Var.
	LHPR	200 x 200	Ilmastointikatos	8617000	581,51	
	LHPR	300 x 300	Ilmastointikatos	8617001	621,48	
	LHPR	400 x 400	Ilmastointikatos	8617002	863,96	
	LHPR	500 x 500	Ilmastointikatos	8617003	1187,94	
	LHPR	600 x 600	Ilmastointikatos	8617004	1619,92	
	LHPR	700 x 700	Ilmastointikatos	8617005	1997,95	
	LHPR	800 x 800	Ilmastointikatos	8617006	2429,93	
	LHPR	900 x 900	Ilmastointikatos	8617007	2861,94	
	LHPR	1000 x 1000	Ilmastointikatos	8617008	3401,83	
	LHPR	1100 x 1100	Ilmastointikatos	8617009	3563,82	

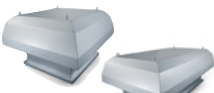
Ilmanottokatos	Tuote-koodi	Tuotteen kuvaus	LVI-koodi	Hinta €/kpl tuote	Var.
	EKO-HUAS	Ilmastointikatos			Tarj. muk.
	EKO-HUSD				Tarj. muk.

Ulospuhallushajottaja	Tuote-koodi	Tuotteen kuvaus	LVI-koodi	Hinta €/kpl tuote	Var.
	EKO-HAAS	Ulospuhallushajottaja			Tarj. muk.
	EKO-HASD	Ulospuhallushajottaja			Tarj. muk.

Ulospuhallushajottaja vaimentava	Tuotekoodi	Koko	Tuotteen kuvaus	LVI-koodi	Hinta €/kpl tuote	Var.
	UVD	160	Vaimentava ulospuhallushajotin	8638202	618,03	
	UVD	200	Vaimentava ulospuhallushajotin	8638203	618,03	
	UVD	250	Vaimentava ulospuhallushajotin	8638204	644,60	
	UVD	315	Vaimentava ulospuhallushajotin	8638235	644,60	
	UVD	400	Vaimentava ulospuhallushajotin	8638236	765,31	
	UVD	500	Vaimentava ulospuhallushajotin, laippaliitos	8638237	957,38	
	UVD	630	Vaimentava ulospuhallushajotin, laippaliitos	8638238	2490,26	
	UVD	800	Vaimentava ulospuhallushajotin, laippaliitos	8638239	2790,83	
	UVD	1000	Vaimentava ulospuhallushajotin, laippaliitos	8638240	3764,67	
	UVD	1250	Vaimentava ulospuhallushajotin, laippaliitos	8638241	5649,27	

Saatavana myös Eurovent-vastalaipalla

Ilmastointikatos	Tuote-koodi	Tuotteen kuvaus	LVI-koodi	Hinta €/kpl tuote	Var.
	HKOMR	Yhdistelmälaite ilmanottoon ja poistoilman ulospuhallukseen			Tarj. muk.
	EKO-HKAS	Yhdistelmälaite ilmanottoon ja poistoilman ulospuhallukseen			Tarj. muk.

Kattoläpivienti	Tuote-koodi	Tuotteen kuvaus	LVI-koodi	Hinta €/kpl tuote	Var.
	TGR	Kattoläpivienti			Tarj. muk.
	EKO-T	Kattoläpivienti			Tarj. muk.
	EKO-TD	Kattoläpivienti			Tarj. muk.

Ulospuhalluspelti	Tuote-koodi	Tuotteen kuvaus	LVI-koodi	Hinta €/kpl tuote	Var.
	UPP	Ulospuhalluspelti			Tarj. muk.

Seinähuuva	Tuote-koodi	Tuotteen kuvaus	LVI-koodi	Hinta €/kpl tuote	Var.
	EKO-KVD	Seinähuuva tulo/poisto 125 - 500			Tarj. muk.



## Äänenvaimentimet

Äänenvaimennin villaeriste 50 mm	Tuotekoodi	Koko	Pituus	Eriste	Tuotteen kuvaus	LVI-koodi	Hinta €/kpl	Var. tuote
	PVA	100	300	50	Äänenvaimennin, villaeriste 50 mm	8327003	49,28	
	PVA	100	600	50	Äänenvaimennin, villaeriste 50 mm	8327023	61,38	
	PVA	100	900	50	Äänenvaimennin, villaeriste 50 mm	8327043	87,04	
	PVA	100	1200	50	Äänenvaimennin, villaeriste 50 mm	8327083	109,50	
	PVA	125	300	50	Äänenvaimennin, villaeriste 50 mm	8327004	57,36	
	PVA	125	600	50	Äänenvaimennin, villaeriste 50 mm	8327024	64,29	
	PVA	125	900	50	Äänenvaimennin, villaeriste 50 mm	8327044	96,92	
	PVA	125	1200	50	Äänenvaimennin, villaeriste 50 mm	8327084	120,84	
	PVA	160	300	50	Äänenvaimennin, villaeriste 50 mm	8327005	62,32	
	PVA	160	600	50	Äänenvaimennin, villaeriste 50 mm	8327025	84,07	
	PVA	160	900	50	Äänenvaimennin, villaeriste 50 mm	8327045	104,82	
	PVA	160	1200	50	Äänenvaimennin, villaeriste 50 mm	8327085	125,08	
	PVA	200	300	50	Äänenvaimennin, villaeriste 50 mm	8327006	78,13	
	PVA	200	600	50	Äänenvaimennin, villaeriste 50 mm	8327026	97,91	
	PVA	200	900	50	Äänenvaimennin, villaeriste 50 mm	8327046	124,60	
	PVA	200	1200	50	Äänenvaimennin, villaeriste 50 mm	8327086	159,32	
	PVA	250	600	50	Äänenvaimennin, villaeriste 50 mm	8327027	113,72	
	PVA	250	900	50	Äänenvaimennin, villaeriste 50 mm	8327047	157,16	
	PVA	250	1200	50	Äänenvaimennin, villaeriste 50 mm	8327087	218,47	
	PVA	315	600	50	Äänenvaimennin, villaeriste 50 mm	8327028	139,59	
	PVA	315	900	50	Äänenvaimennin, villaeriste 50 mm	8327048	191,27	
	PVA	315	1200	50	Äänenvaimennin, villaeriste 50 mm	8327088	247,41	
	PVA	400	600	50	Äänenvaimennin, villaeriste 50 mm	8327029	224,75	
	PVA	400	900	50	Äänenvaimennin, villaeriste 50 mm	8327049	296,69	
	PVA	400	1200	50	Äänenvaimennin, villaeriste 50 mm	8327089	368,73	
	PVA	500	600	50	Äänenvaimennin, villaeriste 50 mm	8327030	283,19	
	PVA	500	900	50	Äänenvaimennin, villaeriste 50 mm	8327050	349,28	
	PVA	500	1200	50	Äänenvaimennin, villaeriste 50 mm	8327090	462,74	

Äänenvaimennin villaeriste 100 mm	Tuotekoodi	Koko	Pituus	Eriste	Tuotteen kuvaus	LVI-koodi	Hinta €/kpl	Var. tuote
	PVA	100	300	100	Äänenvaimennin, villaeriste 100 mm	8327423	93,16	
	PVA	100	600	100	Äänenvaimennin, villaeriste 100 mm	8327443	112,44	
	PVA	100	900	100	Äänenvaimennin, villaeriste 100 mm	8327463	158,22	
	PVA	100	1200	100	Äänenvaimennin, villaeriste 100 mm	8327503	156,14	
	PVA	125	300	100	Äänenvaimennin, villaeriste 100 mm	8327424	93,50	
	PVA	125	600	100	Äänenvaimennin, villaeriste 100 mm	8327444	125,08	
	PVA	125	900	100	Äänenvaimennin, villaeriste 100 mm	8327464	160,47	
	PVA	125	1200	100	Äänenvaimennin, villaeriste 100 mm	8327504	175,59	
	PVA	160	300	100	Äänenvaimennin, villaeriste 100 mm	8327425	108,77	
	PVA	160	600	100	Äänenvaimennin, villaeriste 100 mm	8327445	143,30	
	PVA	160	900	100	Äänenvaimennin, villaeriste 100 mm	8327465	168,50	
	PVA	160	1200	100	Äänenvaimennin, villaeriste 100 mm	8327505	218,57	
	PVA	200	300	100	Äänenvaimennin, villaeriste 100 mm	8327426	123,63	
	PVA	200	600	100	Äänenvaimennin, villaeriste 100 mm	8327446	156,90	
	PVA	200	900	100	Äänenvaimennin, villaeriste 100 mm	8327466	190,68	
	PVA	200	1200	100	Äänenvaimennin, villaeriste 100 mm	8327506	240,32	
	PVA	250	600	100	Äänenvaimennin, villaeriste 100 mm	8327447	196,82	
	PVA	250	900	100	Äänenvaimennin, villaeriste 100 mm	8327467	212,98	
	PVA	250	1200	100	Äänenvaimennin, villaeriste 100 mm	8327507	282,83	
	PVA	315	600	100	Äänenvaimennin, villaeriste 100 mm	8327448	209,29	
	PVA	315	900	100	Äänenvaimennin, villaeriste 100 mm	8327468	257,14	
	PVA	315	1200	100	Äänenvaimennin, villaeriste 100 mm	8327508	321,41	
	PVA	400	600	100	Äänenvaimennin, villaeriste 100 mm	8327449	291,21	
	PVA	400	900	100	Äänenvaimennin, villaeriste 100 mm	8327469	382,64	•
	PVA	400	1200	100	Äänenvaimennin, villaeriste 100 mm	8327509	441,60	
	PVA	400	1500	100	Äänenvaimennin, villaeriste 100 mm	8327529	547,90	
	PVA	500	600	100	Äänenvaimennin, villaeriste 100 mm	8327450	330,58	
	PVA	500	900	100	Äänenvaimennin, villaeriste 100 mm	8327470	434,74	•
	PVA	500	1200	100	Äänenvaimennin, villaeriste 100 mm	8327510	546,19	
	PVA	500	1500	100	Äänenvaimennin, villaeriste 100 mm	8327533	654,28	
	PVA	630	600	100	Äänenvaimennin, villaeriste 100 mm	8327451	446,79	
	PVA	630	900	100	Äänenvaimennin, villaeriste 100 mm	8327471	592,08	•

**TSR 3 Äänenvaimentimet**



PVA	630	1200	100	Äänenvaimennin, villaeriste 100 mm	8327511	638,15
PVA	630	1500	100	Äänenvaimennin, villaeriste 100 mm	8327531	783,35
PVA	800	1200	100	Äänenvaimennin, villaeriste 100 mm	8327512	994,69
PVA	800	1600	100	Äänenvaimennin, villaeriste 100 mm	8328133	1303,52
PVA	1000	1000	100	Äänenvaimennin, villaeriste 100 mm	8327901	1574,94
PVA	1000	2000	100	Äänenvaimennin, villaeriste 100 mm	8327902	2287,79
PVA	1250	1250	100	Äänenvaimennin, villaeriste 100 mm	8327903	2078,79
PVA	1250	2500	100	Äänenvaimennin, villaeriste 100 mm	8327904	3816,86

**Äänenvaimennin Acutec® 50 mm**



Tuotekoodi	Koko	Pituus	Eriste	Tuotteen kuvaus	LVI-koodi	Hinta €/kpl	Var. tuote
PVD	100	300	50	Äänenvaimennin, Acutec® Äänenvaimennusmateriaali 50 mm	8327603	51,35	
PVD	100	600	50	Äänenvaimennin, Acutec® Äänenvaimennusmateriaali 50 mm	8327623	75,53	•
PVD	100	900	50	Äänenvaimennin, Acutec® Äänenvaimennusmateriaali 50 mm	8327643	86,83	•
PVD	100	1200	50	Äänenvaimennin, Acutec® Äänenvaimennusmateriaali 50 mm	8327663	99,59	
PVD	125	300	50	Äänenvaimennin, Acutec® Äänenvaimennusmateriaali 50 mm	8327604	59,33	•
PVD	125	600	50	Äänenvaimennin, Acutec® Äänenvaimennusmateriaali 50 mm	8327624	77,40	•
PVD	125	900	50	Äänenvaimennin, Acutec® Äänenvaimennusmateriaali 50 mm	8327644	100,86	•
PVD	125	1200	50	Äänenvaimennin, Acutec® Äänenvaimennusmateriaali 50 mm	8327664	113,72	
PVD	160	300	50	Äänenvaimennin, Acutec® Äänenvaimennusmateriaali 50 mm	8327605	69,19	
PVD	160	600	50	Äänenvaimennin, Acutec® Äänenvaimennusmateriaali 50 mm	8327625	91,57	•
PVD	160	900	50	Äänenvaimennin, Acutec® Äänenvaimennusmateriaali 50 mm	8327645	123,63	•
PVD	160	1200	50	Äänenvaimennin, Acutec® Äänenvaimennusmateriaali 50 mm	8327665	137,65	
PVD	200	300	50	Äänenvaimennin, Acutec® Äänenvaimennusmateriaali 50 mm	8327606	75,33	
PVD	200	600	50	Äänenvaimennin, Acutec® Äänenvaimennusmateriaali 50 mm	8327626	111,76	•
PVD	200	900	50	Äänenvaimennin, Acutec® Äänenvaimennusmateriaali 50 mm	8327646	138,45	•
PVD	200	1200	50	Äänenvaimennin, Acutec® Äänenvaimennusmateriaali 50 mm	8327666	159,03	
PVD	250	600	50	Äänenvaimennin, Acutec® Äänenvaimennusmateriaali 50 mm	8327627	128,55	•
PVD	250	900	50	Äänenvaimennin, Acutec® Äänenvaimennusmateriaali 50 mm	8327647	179,63	•
PVD	250	1200	50	Äänenvaimennin, Acutec® Äänenvaimennusmateriaali 50 mm	8327667	230,43	
PVD	315	600	50	Äänenvaimennin, Acutec® Äänenvaimennusmateriaali 50 mm	8327628	163,17	•
PVD	315	900	50	Äänenvaimennin, Acutec® Äänenvaimennusmateriaali 50 mm	8327648	212,77	•
PVD	315	1200	50	Äänenvaimennin, Acutec® Äänenvaimennusmateriaali 50 mm	8327668	260,88	
PVD	400	600	50	Äänenvaimennin, Acutec® Äänenvaimennusmateriaali 50 mm	8327629	251,73	
PVD	400	900	50	Äänenvaimennin, Acutec® Äänenvaimennusmateriaali 50 mm	8327649	330,40	
PVD	400	1200	50	Äänenvaimennin, Acutec® Äänenvaimennusmateriaali 50 mm	8327669	406,30	
PVD	500	600	50	Äänenvaimennin, Acutec® Äänenvaimennusmateriaali 50 mm	8327630	330,40	
PVD	500	900	50	Äänenvaimennin, Acutec® Äänenvaimennusmateriaali 50 mm	8327650	377,60	
PVD	500	1200	50	Äänenvaimennin, Acutec® Äänenvaimennusmateriaali 50 mm	8327670	512,50	

**Äänenvaimennin Acutec® 100 mm**



Tuotekoodi	Koko	Pituus	Eriste	Tuotteen kuvaus	LVI-koodi	Hinta €/kpl	Var. tuote
PVD	100	300	100	Äänenvaimennin, Acutec® Äänenvaimennusmateriaali 100 mm	8327673	102,98	
PVD	100	600	100	Äänenvaimennin, Acutec® Äänenvaimennusmateriaali 100 mm	8327683	117,90	
PVD	100	900	100	Äänenvaimennin, Acutec® Äänenvaimennusmateriaali 100 mm	8327693	166,15	
PVD	100	1200	100	Äänenvaimennin, Acutec® Äänenvaimennusmateriaali 100 mm	8327703	194,81	
PVD	125	300	100	Äänenvaimennin, Acutec® Äänenvaimennusmateriaali 100 mm	8327674	108,37	
PVD	125	600	100	Äänenvaimennin, Acutec® Äänenvaimennusmateriaali 100 mm	8327684	136,80	
PVD	125	900	100	Äänenvaimennin, Acutec® Äänenvaimennusmateriaali 100 mm	8327694	163,03	
PVD	125	1200	100	Äänenvaimennin, Acutec® Äänenvaimennusmateriaali 100 mm	8327704	204,70	
PVD	160	300	100	Äänenvaimennin, Acutec® Äänenvaimennusmateriaali 100 mm	8327675	118,18	
PVD	160	600	100	Äänenvaimennin, Acutec® Äänenvaimennusmateriaali 100 mm	8327685	150,65	
PVD	160	900	100	Äänenvaimennin, Acutec® Äänenvaimennusmateriaali 100 mm	8327695	186,44	
PVD	160	1200	100	Äänenvaimennin, Acutec® Äänenvaimennusmateriaali 100 mm	8327705	237,34	
PVD	200	300	100	Äänenvaimennin, Acutec® Äänenvaimennusmateriaali 100 mm	8327676	129,06	
PVD	200	600	100	Äänenvaimennin, Acutec® Äänenvaimennusmateriaali 100 mm	8327686	172,85	
PVD	200	900	100	Äänenvaimennin, Acutec® Äänenvaimennusmateriaali 100 mm	8327696	209,29	
PVD	200	1200	100	Äänenvaimennin, Acutec® Äänenvaimennusmateriaali 100 mm	8327706	258,05	
PVD	250	600	100	Äänenvaimennin, Acutec® Äänenvaimennusmateriaali 100 mm	8327687	216,26	
PVD	250	900	100	Äänenvaimennin, Acutec® Äänenvaimennusmateriaali 100 mm	8327697	236,76	
PVD	250	1200	100	Äänenvaimennin, Acutec® Äänenvaimennusmateriaali 100 mm	8327707	306,58	
PVD	315	600	100	Äänenvaimennin, Acutec® Äänenvaimennusmateriaali 100 mm	8327688	229,39	
PVD	315	900	100	Äänenvaimennin, Acutec® Äänenvaimennusmateriaali 100 mm	8327698	284,82	
PVD	315	1200	100	Äänenvaimennin, Acutec® Äänenvaimennusmateriaali 100 mm	8327708	346,14	
PVD	400	600	100	Äänenvaimennin, Acutec® Äänenvaimennusmateriaali 100 mm	8327741	320,87	



## Äänenvaimentimet



PVD	400	900	100	Äänenvaimennin, Acutec® Äänenvaimennusmateriaali 100 mm	8327751	402,53
PVD	400	1200	100	Äänenvaimennin, Acutec® Äänenvaimennusmateriaali 100 mm	8327709	485,78
PVD	400	1500	100	Äänenvaimennin, Acutec® Äänenvaimennusmateriaali 100 mm	8327729	600,94
PVD	500	600	100	Äänenvaimennin, Acutec® Äänenvaimennusmateriaali 100 mm	8327742	363,63
PVD	500	900	100	Äänenvaimennin, Acutec® Äänenvaimennusmateriaali 100 mm	8327752	455,67
PVD	500	1200	100	Äänenvaimennin, Acutec® Äänenvaimennusmateriaali 100 mm	8327710	600,94
PVD	500	1500	100	Äänenvaimennin, Acutec® Äänenvaimennusmateriaali 100 mm	8327730	718,30
PVD	630	600	100	Äänenvaimennin, Acutec® Äänenvaimennusmateriaali 100 mm	8327743	547,74
PVD	630	900	100	Äänenvaimennin, Acutec® Äänenvaimennusmateriaali 100 mm	8327753	719,22
PVD	630	1200	100	Äänenvaimennin, Acutec® Äänenvaimennusmateriaali 100 mm	8327711	812,66
PVD	630	1500	100	Äänenvaimennin, Acutec® Äänenvaimennusmateriaali 100 mm	8327731	905,86
PVD	800	1200	100	Äänenvaimennin, Acutec® Äänenvaimennusmateriaali 100 mm	8327712	1263,92
PVD	800	1600	100	Äänenvaimennin, Acutec® Äänenvaimennusmateriaali 100 mm	8327782	1466,20
PVD	1000	1000	100	Äänenvaimennin, Acutec® Äänenvaimennusmateriaali 100 mm	8327909	1723,99
PVD	1000	2000	100	Äänenvaimennin, Acutec® Äänenvaimennusmateriaali 100 mm	8327910	2410,88
PVD	1250	1250	100	Äänenvaimennin, Acutec® Äänenvaimennusmateriaali 100 mm	8327911	2287,79
PVD	1250	2500	100	Äänenvaimennin, Acutec® Äänenvaimennusmateriaali 100 mm	8327912	4020,37

### Äänenvaimennin, patruuna villaeriste 100 mm



Tuotekoodi	Koko	Pituus	Eriste	Tuotteen kuvaus	LVI-koodi	Hinta Var. €/kpl tuote
PVAP	250	600	100	Äänenvaimennin vaimennuspatruunalla	8328007	391,76
PVAP	250	900	100	Äänenvaimennin vaimennuspatruunalla	8328057	424,80
PVAP	250	1200	100	Äänenvaimennin vaimennuspatruunalla	8328107	494,09
PVAP	315	600	100	Äänenvaimennin vaimennuspatruunalla	8328008	420,30
PVAP	315	900	100	Äänenvaimennin vaimennuspatruunalla	8328068	479,64
PVAP	315	1200	100	Äänenvaimennin vaimennuspatruunalla	8328108	561,72
PVAP	400	600	100	Äänenvaimennin vaimennuspatruunalla	8328009	449,96
PVAP	400	900	100	Äänenvaimennin vaimennuspatruunalla	8328069	548,87
PVAP	400	1200	100	Äänenvaimennin vaimennuspatruunalla	8328109	623,03
PVAP	400	1500	100	Äänenvaimennin vaimennuspatruunalla	8328129	815,43
PVAP	500	600	100	Äänenvaimennin vaimennuspatruunalla	8328010	573,59
PVAP	500	900	100	Äänenvaimennin vaimennuspatruunalla	8328070	637,87
PVAP	500	1200	100	Äänenvaimennin vaimennuspatruunalla	8328110	801,05
PVAP	500	1500	100	Äänenvaimennin vaimennuspatruunalla	8328130	983,83
PVAP	630	600	100	Äänenvaimennin vaimennuspatruunalla	8328011	682,38
PVAP	630	900	100	Äänenvaimennin vaimennuspatruunalla	8328071	806,00
PVAP	630	1200	100	Äänenvaimennin vaimennuspatruunalla	8328111	996,05
PVAP	630	1500	100	Äänenvaimennin vaimennuspatruunalla	8328131	1258,71
PVAP	800	1200	100	Äänenvaimennin vaimennuspatruunalla	8328112	1336,79
PVAP	800	1600	100	Äänenvaimennin vaimennuspatruunalla	8328032	1867,39
PVAP	1000	1000	100	Äänenvaimennin vaimennuspatruunalla	8327905	2122,08
PVAP	1000	2000	100	Äänenvaimennin vaimennuspatruunalla	8327906	2836,31
PVAP	1250	1250	100	Äänenvaimennin vaimennuspatruunalla	8327907	2730,11
PVAP	1250	2500	100	Äänenvaimennin vaimennuspatruunalla	8327908	4672,88

### Äänenvaimennin, patruuna Acutec® 100 mm



Tuotekoodi	Koko	Pituus	Eriste	Tuotteen kuvaus	LVI-koodi	Hinta Var. €/kpl tuote
PVDP	250	600	100	ÄV, vaimennuspatruuna, Acutec®	8328147	397,23
PVDP	250	900	100	ÄV, vaimennuspatruuna, Acutec®	8328157	443,68
PVDP	250	1200	100	ÄV, vaimennuspatruuna, Acutec®	8328167	527,41
PVDP	315	600	100	ÄV, vaimennuspatruuna, Acutec®	8328148	432,16
PVDP	315	900	100	ÄV, vaimennuspatruuna, Acutec®	8328158	514,25
PVDP	315	1200	100	ÄV, vaimennuspatruuna, Acutec®	8328168	573,08
PVDP	400	600	100	ÄV, vaimennuspatruuna, Acutec®	8328149	495,77
PVDP	400	900	100	ÄV, vaimennuspatruuna, Acutec®	8328159	603,25
PVDP	400	1200	100	ÄV, vaimennuspatruuna, Acutec®	8328169	660,34
PVDP	400	1500	100	ÄV, vaimennuspatruuna, Acutec®	8328189	859,89
PVDP	500	600	100	ÄV, vaimennuspatruuna, Acutec®	8328150	613,14
PVDP	500	900	100	ÄV, vaimennuspatruuna, Acutec®	8328160	712,04
PVDP	500	1200	100	ÄV, vaimennuspatruuna, Acutec®	8328170	831,21
PVDP	500	1500	100	ÄV, vaimennuspatruuna, Acutec®	8328190	1029,71
PVDP	630	600	100	ÄV, vaimennuspatruuna, Acutec®	8328151	712,04
PVDP	630	900	100	ÄV, vaimennuspatruuna, Acutec®	8328161	870,27
PVDP	630	1200	100	ÄV, vaimennuspatruuna, Acutec®	8328171	1116,85
PVDP	630	1500	100	ÄV, vaimennuspatruuna, Acutec®	8328191	1370,49

## TSR 3 Äänenvaimentimet



PVDP	800	900	100	ÄV, vaimennuspatruuna, Acutec®	8327812	1146,97
PVDP	800	1200	100	ÄV, vaimennuspatruuna, Acutec®	8328172	1477,67
PVDP	800	1600	100	ÄV, vaimennuspatruuna, Acutec®	8327852	2075,94
PVDP	1000	1000	100	ÄV, vaimennuspatruuna, Acutec®	8327813	2345,43
PVDP	1000	2000	100	ÄV, vaimennuspatruuna, Acutec®	8327914	3089,32
PVDP	1250	1250	100	ÄV, vaimennuspatruuna, Acutec®	8327951	2923,77
PVDP	1250	2500	100	ÄV, vaimennuspatruuna, Acutec®	8327916	4816,56

### Äänenvaimennin, matala villa+reikäpelti



Tuotekoodi	Koko	Pituus	Eriste	Tuotteen kuvaus	LVI-koodi	Hinta €/kpl	Var. tuote
KVAP-1	100	300		Äänenvaimennin, villaeriste, reikäpelti	8328652	110,50	
KVAP-1	100	600		Äänenvaimennin, villaeriste, reikäpelti	8328352	134,90	•
KVAP-1	100	1000		Äänenvaimennin, villaeriste, reikäpelti	8328372	162,58	
KVAP-1	125	300		Äänenvaimennin, villaeriste, reikäpelti	8328653	110,50	
KVAP-1	125	600		Äänenvaimennin, villaeriste, reikäpelti	8328353	129,74	•
KVAP-1	125	1000		Äänenvaimennin, villaeriste, reikäpelti	8328373	167,73	•
KVAP-1	160	300		Äänenvaimennin, villaeriste, reikäpelti	8328654	114,62	
KVAP-1	160	600		Äänenvaimennin, villaeriste, reikäpelti	8328354	139,69	•
KVAP-1	160	1000		Äänenvaimennin, villaeriste, reikäpelti	8328374	187,94	•
KVAP-1	200	300		Äänenvaimennin, villaeriste, reikäpelti	8328655	146,06	
KVAP-1	200	600		Äänenvaimennin, villaeriste, reikäpelti	8328355	179,64	•
KVAP-1	200	1000		Äänenvaimennin, villaeriste, reikäpelti	8328375	226,80	•
KVAP-1	250	600		Äänenvaimennin, villaeriste, reikäpelti	8328356	214,42	•
KVAP-1	250	1000		Äänenvaimennin, villaeriste, reikäpelti	8328376	275,40	•
KVAP-1	315	600		Äänenvaimennin, villaeriste, reikäpelti	8328357	247,78	
KVAP-1	315	1000		Äänenvaimennin, villaeriste, reikäpelti	8328377	328,22	•
KVAP-1	400	600		Äänenvaimennin, villaeriste, reikäpelti	8328358	323,06	
KVAP-1	400	1000		Äänenvaimennin, villaeriste, reikäpelti	8328378	471,63	•
KVAP-1	500	600		Äänenvaimennin, villaeriste, reikäpelti	8328359	444,89	
KVAP-1	500	1250		Äänenvaimennin, villaeriste, reikäpelti	8328379	545,52	
KVAP-1	630	600		Äänenvaimennin, villaeriste, reikäpelti	8328360	635,45	
KVAP-1	630	1250		Äänenvaimennin, villaeriste, reikäpelti	8328380	762,18	

### Äänenvaimennin, matala avattava, villa+reikäpelti



Tuotekoodi	Koko	Pituus	Eriste	Tuotteen kuvaus	LVI-koodi	Hinta €/kpl	Var. tuote
KVAP-5	100	300		ÄV, villaeriste, reikäpelti, avattava	8328752	169,44	
KVAP-5	100	600		ÄV, villaeriste, reikäpelti, avattava	8328402	200,50	
KVAP-5	100	1000		ÄV, villaeriste, reikäpelti, avattava	8328422	256,35	
KVAP-5	125	300		ÄV, villaeriste, reikäpelti, avattava	8328753	166,25	
KVAP-5	125	600		ÄV, villaeriste, reikäpelti, avattava	8328403	200,50	
KVAP-5	125	1000		ÄV, villaeriste, reikäpelti, avattava	8328423	241,83	
KVAP-5	160	300		ÄV, villaeriste, reikäpelti, avattava	8328754	171,48	
KVAP-5	160	600		ÄV, villaeriste, reikäpelti, avattava	8328404	209,19	
KVAP-5	160	1000		ÄV, villaeriste, reikäpelti, avattava	8328424	257,89	
KVAP-5	200	300		ÄV, villaeriste, reikäpelti, avattava	8328755	191,77	
KVAP-5	200	600		ÄV, villaeriste, reikäpelti, avattava	8328405	243,39	
KVAP-5	200	1000		ÄV, villaeriste, reikäpelti, avattava	8328425	315,36	
KVAP-5	250	600		ÄV, villaeriste, reikäpelti, avattava	8328406	291,02	
KVAP-5	250	1000		ÄV, villaeriste, reikäpelti, avattava	8328426	371,30	
KVAP-5	315	600		ÄV, villaeriste, reikäpelti, avattava	8328407	336,16	
KVAP-5	315	1000		ÄV, villaeriste, reikäpelti, avattava	8328427	438,46	
KVAP-5	400	600		ÄV, villaeriste, reikäpelti, avattava	8328408	412,61	
KVAP-5	400	1000		ÄV, villaeriste, reikäpelti, avattava	8328428	529,48	
KVAP-5	500	600		ÄV, villaeriste, reikäpelti, avattava	8328409	508,49	
KVAP-5	500	1250		ÄV, villaeriste, reikäpelti, avattava	8328429	677,16	
KVAP-5	630	600		ÄV, villaeriste, reikäpelti, avattava	8328410	672,13	
KVAP-5	630	1250		ÄV, villaeriste, reikäpelti, avattava	8328430	853,20	

### Äänenvaimennin, matala Acutec®





Tuotekoodi	Koko	Pituus	Eriste	Tuotteen kuvaus	LVI-koodi	Hinta €/kpl	Var. tuote
KVDPX-3-RP				Acutec® Äänenvaimennusmateriaali, reikäpelti			Tarj. muk.



## Äänenvaimentimet

Äänenvaimennin, matala Acutec®	Tuotekoodi	Koko	Pituus	Eriste	Tuotteen kuvaus	Kpl/lava	LVI-koodi	Hinta €/kpl	Var. tuote
 <p><b>KVDPX</b></p> <p>Markkinoiden tehokkain äänenvaimennin.</p>	KVDPX-1	100	300	ÄV, Acutec® Plus - Äänenvaimennusmateriaalilla	45	8328806	115,20		
	KVDPX-1	100	600	ÄV, Acutec® Plus - Äänenvaimennusmateriaalilla	28	8328810	138,91		
	KVDPX-1	100	1000	ÄV, Acutec® Plus - Äänenvaimennusmateriaalilla	20	8328814	170,72		
	KVDPX-1	125	300	ÄV, Acutec® Plus - Äänenvaimennusmateriaalilla	36	8328818	99,65		
	KVDPX-1	125	600	ÄV, Acutec® Plus - Äänenvaimennusmateriaalilla	18	8328822	126,12		
	KVDPX-1	125	1000	ÄV, Acutec® Plus - Äänenvaimennusmateriaalilla	15	8328826	161,66		
	KVDPX-1	160	300	ÄV, Acutec® Plus - Äänenvaimennusmateriaalilla	30	8328830	108,82		
	KVDPX-1	160	600	ÄV, Acutec® Plus - Äänenvaimennusmateriaalilla	16	8328834	139,83		
	KVDPX-1	160	1000	ÄV, Acutec® Plus - Äänenvaimennusmateriaalilla	12	8328838	181,66		
	KVDPX-1	200	300	ÄV, Acutec® Plus - Äänenvaimennusmateriaalilla	18	8328842	133,65		
	KVDPX-1	200	600	ÄV, Acutec® Plus - Äänenvaimennusmateriaalilla	9	8328846	176,19		
	KVDPX-1	200	1000	ÄV, Acutec® Plus - Äänenvaimennusmateriaalilla	6	8328850	247,71		
	KVDPX-1	250	600	ÄV, Acutec® Plus - Äänenvaimennusmateriaalilla	6	8328854	240,60		
	KVDPX-1	250	1000	ÄV, Acutec® Plus - Äänenvaimennusmateriaalilla	4	8328858	335,19		
	KVDPX-1	315	600	ÄV, Acutec® Plus - Äänenvaimennusmateriaalilla	6	8328862	275,95		
	KVDPX-1	315	1000	ÄV, Acutec® Plus - Äänenvaimennusmateriaalilla	4	8328866	384,45		
	KVDPX-1	400	600	ÄV, Acutec® Plus - Äänenvaimennusmateriaalilla	4	8328870	508,09		
	KVDPX-1	400	1250	ÄV, Acutec® Plus - Äänenvaimennusmateriaalilla	2	8328874	762,91		
	KVDPX-1	500	600	ÄV, Acutec® Plus - Äänenvaimennusmateriaalilla	2	8328878	615,47		
	KVDPX-1	500	1250	ÄV, Acutec® Plus - Äänenvaimennusmateriaalilla	1	8328882	979,20		
KVDPX-1	630	600	ÄV, Acutec® Plus - Äänenvaimennusmateriaalilla	1	8328886	848,75			
KVDPX-1	630	1250	ÄV, Acutec® Plus - Äänenvaimennusmateriaalilla	1	8328890	1291,42			

Äänenvaimennin, matala Acutec®	Tuotekoodi	Koko	Pituus	Eriste	Tuotteen kuvaus	Kpl/lava	LVI-koodi	Hinta €/kpl	Var. tuote
	KVDPX-3	100	300	ÄV, Acutec® Äänenvaimennusmateriaalilla	45	8328808	101,64	•	
	KVDPX-3	100	600	ÄV, Acutec® Äänenvaimennusmateriaalilla	21	8328812	120,19	•	
	KVDPX-3	100	1000	ÄV, Acutec® Äänenvaimennusmateriaalilla	15	8328816	145,41	•	
	KVDPX-3	125	300	ÄV, Acutec® Äänenvaimennusmateriaalilla	36	8328820	87,26	•	
	KVDPX-3	125	600	ÄV, Acutec® Äänenvaimennusmateriaalilla	18	8328824	114,25	•	
	KVDPX-3	125	1000	ÄV, Acutec® Äänenvaimennusmateriaalilla	15	8328828	136,06	•	
	KVDPX-3	160	300	ÄV, Acutec® Äänenvaimennusmateriaalilla	30	8328832	95,05	•	
	KVDPX-3	160	600	ÄV, Acutec® Äänenvaimennusmateriaalilla	16	8328836	119,26	•	
	KVDPX-3	160	1000	ÄV, Acutec® Äänenvaimennusmateriaalilla	12	8328840	152,20	•	
	KVDPX-3	200	300	ÄV, Acutec® Äänenvaimennusmateriaalilla	18	8328844	116,48	•	
	KVDPX-3	200	600	ÄV, Acutec® Äänenvaimennusmateriaalilla	9	8328848	150,14	•	
	KVDPX-3	200	1000	ÄV, Acutec® Äänenvaimennusmateriaalilla	6	8328852	200,40	•	
	KVDPX-3	250	600	ÄV, Acutec® Äänenvaimennusmateriaalilla	6	8328856	205,22	•	
	KVDPX-3	250	1000	ÄV, Acutec® Äänenvaimennusmateriaalilla	4	8328860	282,20	•	
	KVDPX-3	315	600	ÄV, Acutec® Äänenvaimennusmateriaalilla	6	8328864	234,81	•	
	KVDPX-3	315	1000	ÄV, Acutec® Äänenvaimennusmateriaalilla	4	8328868	322,53	•	
	KVDPX-3	400	600	ÄV, Acutec® Äänenvaimennusmateriaalilla	4	8328872	341,91	•	
	KVDPX-3	400	1250	ÄV, Acutec® Äänenvaimennusmateriaalilla	2	8328876	537,96	•	
	KVDPX-3	500	600	ÄV, Acutec® Äänenvaimennusmateriaalilla	2	8328880	433,27	•	
	KVDPX-3	500	1250	ÄV, Acutec® Äänenvaimennusmateriaalilla	1	8328884	700,43	•	
KVDPX-3	630	600	ÄV, Acutec® Äänenvaimennusmateriaalilla	1	8328888	628,28	•		
KVDPX-3	630	1250	ÄV, Acutec® Äänenvaimennusmateriaalilla	1	8328892	904,55	•		

Äänenvaimennin, matala, avattava Acutec®+reikäpelti	Tuotekoodi	Koko	Pituus	Eriste	Tuotteen kuvaus	Kpl/lava	LVI-koodi	Hinta €/kpl	Var. tuote
	KVDPX-4-RP				Acutec® Äänenvaimennusmateriaali, reikäpelti, avattava			Tarj. muk.	

Äänenvaimennin, matala, avattava Acutec®	Tuotekoodi	Koko	Pituus	Eriste	Tuotteen kuvaus	Kpl/lava	LVI-koodi	Hinta €/kpl	Var. tuote
	KVDPX-2	100	300	ÄV, Acutec® Plus, avattava, vaimennusmat. vaihdettavissa	45	8328807	202,57		
	KVDPX-2	100	600	ÄV, Acutec® Plus, avattava, vaimennusmat. vaihdettavissa	28	8328811	227,00		
	KVDPX-2	100	1000	ÄV, Acutec® Plus, avattava, vaimennusmat. vaihdettavissa	20	8328815	299,85		
	KVDPX-2	125	300	ÄV, Acutec® Plus, avattava, vaimennusmat. vaihdettavissa	36	8328819	187,13		
	KVDPX-2	125	600	ÄV, Acutec® Plus, avattava, vaimennusmat. vaihdettavissa	18	8328823	214,12		
	KVDPX-2	125	1000	ÄV, Acutec® Plus, avattava, vaimennusmat. vaihdettavissa	15	8328827	290,89		



**TSR 3 Äänenvaimentimet**



**Äänenvaimennin, matala, avattava Acutec®**



Tuotekoodi	Koko	Pituus	Eriste	Tuotteen kuvaus	Kpl/lava	LVI-koodi	Hinta €/kpl	Var. tuote
KVDPX-2	160	300	ÄV, Acutec® Plus, avat, vaimennusmat. vaihdettav.		30	8328831	196,40	
KVDPX-2	160	600	ÄV, Acutec® Plus, avat, vaimennusmat. vaihdettav.		16	8328835	227,82	
KVDPX-2	160	1000	ÄV, Acutec® Plus, avat, vaimennusmat. vaihdettav.		12	8328839	310,98	
KVDPX-2	200	300	ÄV, Acutec® Plus, avat, vaimennusmat. vaihdettav.		18	8328843	334,38	
KVDPX-2	200	600	ÄV, Acutec® Plus, avat, vaimennusmat. vaihdettav.		9	8328847	373,52	
KVDPX-2	200	1000	ÄV, Acutec® Plus, avat, vaimennusmat. vaihdettav.		6	8328851	438,44	
KVDPX-2	250	600	ÄV, Acutec® Plus, avat, vaimennusmat. vaihdettav.		6	8328855	422,78	
KVDPX-2	250	1000	ÄV, Acutec® Plus, avat, vaimennusmat. vaihdettav.		4	8328859	500,67	
KVDPX-2	315	600	ÄV, Acutec® Plus, avat, vaimennusmat. vaihdettav.		6	8328863	496,87	
KVDPX-2	315	1000	ÄV, Acutec® Plus, avat, vaimennusmat. vaihdettav.		4	8328867	552,09	
KVDPX-2	400	600	ÄV, Acutec® Plus, avat, vaimennusmat. vaihdettav.		4	8328871	644,52	
KVDPX-2	400	1250	ÄV, Acutec® Plus, avat, vaimennusmat. vaihdettav.		2	8328875	864,32	
KVDPX-2	500	600	ÄV, Acutec® Plus, avat, vaimennusmat. vaihdettav.		2	8328879	747,45	
KVDPX-2	500	1250	ÄV, Acutec® Plus, avat, vaimennusmat. vaihdettav.		1	8328883	1063,90	
KVDPX-2	630	600	ÄV, Acutec® Plus, avat, vaimennusmat. vaihdettav.		1	8328887	1144,39	
KVDPX-2	630	1250	ÄV, Acutec® Plus, avat, vaimennusmat. vaihdettav.		1	8328891	1379,50	

**Äänenvaimennin, matala, avattava Acutec®**



Tuotekoodi	Koko	Pituus	Eriste	Tuotteen kuvaus	Kpl/lava	LVI-koodi	Hinta €/kpl	Var. tuote
KVDPX-4	100	300	ÄV, Acutec®, avat, vaimennusmat. vaihdettav.		45	8328809	180,19	
KVDPX-4	100	600	ÄV, Acutec®, avat, vaimennusmat. vaihdettav.		28	8328813	199,57	
KVDPX-4	100	1000	ÄV, Acutec®, avat, vaimennusmat. vaihdettav.		20	8328817	261,60	
KVDPX-4	125	300	ÄV, Acutec®, avat, vaimennusmat. vaihdettav.		36	8328821	166,01	
KVDPX-4	125	600	ÄV, Acutec®, avat, vaimennusmat. vaihdettav.		18	8328825	193,45	
KVDPX-4	125	1000	ÄV, Acutec®, avat, vaimennusmat. vaihdettav.		15	8328829	252,34	
KVDPX-4	160	300	ÄV, Acutec®, avat, vaimennusmat. vaihdettav.		30	8328833	173,88	
KVDPX-4	160	600	ÄV, Acutec®, avat, vaimennusmat. vaihdettav.		16	8328837	198,54	
KVDPX-4	160	1000	ÄV, Acutec®, avat, vaimennusmat. vaihdettav.		12	8328841	268,56	
KVDPX-4	200	300	ÄV, Acutec®, avat, vaimennusmat. vaihdettav.		18	8328845	297,23	
KVDPX-4	200	600	ÄV, Acutec®, avat, vaimennusmat. vaihdettav.		9	8328849	331,53	
KVDPX-4	200	1000	ÄV, Acutec®, avat, vaimennusmat. vaihdettav.		6	8328853	380,05	
KVDPX-4	250	600	ÄV, Acutec®, avat, vaimennusmat. vaihdettav.		6	8328857	371,22	
KVDPX-4	250	1000	ÄV, Acutec®, avat, vaimennusmat. vaihdettav.		4	8328861	431,13	
KVDPX-4	315	600	ÄV, Acutec®, avat, vaimennusmat. vaihdettav.		6	8328865	402,47	
KVDPX-4	315	1000	ÄV, Acutec®, avat, vaimennusmat. vaihdettav.		4	8328869	473,32	
KVDPX-4	400	600	ÄV, Acutec®, avat, vaimennusmat. vaihdettav.		4	8328873	474,61	
KVDPX-4	400	1250	ÄV, Acutec®, avat, vaimennusmat. vaihdettav.		2	8328877	629,20	
KVDPX-4	500	600	ÄV, Acutec®, avat, vaimennusmat. vaihdettav.		2	8328881	552,07	
KVDPX-4	500	1250	ÄV, Acutec®, avat, vaimennusmat. vaihdettav.		1	8328885	776,68	
KVDPX-4	630	600	ÄV, Acutec®, avat, vaimennusmat. vaihdettav.		1	8328889	688,40	
KVDPX-4	630	1250	ÄV, Acutec®, avat, vaimennusmat. vaihdettav.		1	8328893	973,38	

**Äänenvaimennin, matala Acutec®**



Tuotekoodi	Koko	Pituus	Eriste	Tuotteen kuvaus	LVI-koodi	Hinta €/kpl	Var. tuote
KVDP-7	125	300	ÄV, Acutec® Äänenvaimennusmateriaali		8328603	101,42	•
KVDP-7	125	600	ÄV, Acutec® Äänenvaimennusmateriaali		8328333	117,78	•
KVDP-7	125	1000	ÄV, Acutec® Äänenvaimennusmateriaali		8328343	168,18	•
KVDP-7	160	300	ÄV, Acutec® Äänenvaimennusmateriaali		8328604	105,82	•
KVDP-7	160	600	ÄV, Acutec® Äänenvaimennusmateriaali		8328334	125,20	•
KVDP-7	160	1000	ÄV, Acutec® Äänenvaimennusmateriaali		8328344	185,81	•
KVDP-7	200	300	ÄV, Acutec® Äänenvaimennusmateriaali		8328605	137,05	•
KVDP-7	200	600	ÄV, Acutec® Äänenvaimennusmateriaali		8328335	146,46	•
KVDP-7	200	1000	ÄV, Acutec® Äänenvaimennusmateriaali		8328345	211,55	•

**Äänenvaimennin, matala, avattava Acutec®**



Tuotekoodi	Koko	Pituus	Eriste	Tuotteen kuvaus	LVI-koodi	Hinta €/kpl	Var. tuote
KVDP-8	125	300	ÄV, Acutec® Äänenvaimennusmateriaali, vaihdettava elementti		8322578	141,96	
KVDP-8	125	600	ÄV, Acutec® Äänenvaimennusmateriaali, vaihdettava elementti		8322579	164,94	
KVDP-8	125	1000	ÄV, Acutec® Äänenvaimennusmateriaali, vaihdettava elementti		8322580	235,55	
KVDP-8	160	300	ÄV, Acutec® Äänenvaimennusmateriaali, vaihdettava elementti		8322581	148,02	
KVDP-8	160	600	ÄV, Acutec® Äänenvaimennusmateriaali, vaihdettava elementti		8322582	175,13	
KVDP-8	160	1000	ÄV, Acutec® Äänenvaimennusmateriaali, vaihdettava elementti		8322583	260,11	
KVDP-8	200	300	ÄV, Acutec® Äänenvaimennusmateriaali, vaihdettava elementti		8322584	191,59	
KVDP-8	200	600	ÄV, Acutec® Äänenvaimennusmateriaali, vaihdettava elementti		8322585	204,99	
KVDP-8	200	1000	ÄV, Acutec® Äänenvaimennusmateriaali, vaihdettava elementti		8322586	296,14	

## Äänenvaimentimet

## Äänenvaimennin, matala, kulmamalli, Acutec®



Tuotekoodi	Koko	Pituus	Eriste	Tuotteen kuvaus	LVI-koodi	Hinta €/kpl	Var. tuote
KVDP-90L	100	600		ÄV, Acutec® Äänenvaimennusmateriaali, liitos päällä	8322060	155,10	
KVDP-90L	100	1000		ÄV, Acutec® Äänenvaimennusmateriaali, liitos päällä	8322061	226,23	
KVDP-90L	125	600		ÄV, Acutec® Äänenvaimennusmateriaali, liitos päällä	8322062	165,38	
KVDP-90L	125	1000		ÄV, Acutec® Äänenvaimennusmateriaali, liitos päällä	8322063	236,61	
KVDP-90L	160	600		ÄV, Acutec® Äänenvaimennusmateriaali, liitos päällä	8322064	175,94	
KVDP-90L	160	1000		ÄV, Acutec® Äänenvaimennusmateriaali, liitos päällä	8322065	261,20	
KVDP-90L	200	600		ÄV, Acutec® Äänenvaimennusmateriaali, liitos päällä	8322066	205,58	
KVDP-90L	200	1000		ÄV, Acutec® Äänenvaimennusmateriaali, liitos päällä	8322067	297,53	

## Äänenvaimennin, matala, kulmamalli, Acutec®

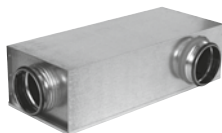

Tuotekoodi	Koko	Pituus	Eriste	Tuotteen kuvaus	LVI-koodi	Hinta €/kpl	Var. tuote
KVDP-90K	100	600		ÄV, Acutec® Äänenvaimennusmateriaali, liitos sivussa	8322068	155,10	
KVDP-90K	100	1000		ÄV, Acutec® Äänenvaimennusmateriaali, liitos sivussa	8322069	226,23	
KVDP-90K	125	600		ÄV, Acutec® Äänenvaimennusmateriaali, liitos sivussa	8322070	165,38	
KVDP-90K	125	1000		ÄV, Acutec® Äänenvaimennusmateriaali, liitos sivussa	8322071	236,61	
KVDP-90K	160	600		ÄV, Acutec® Äänenvaimennusmateriaali, liitos sivussa	8322072	175,94	
KVDP-90K	160	1000		ÄV, Acutec® Äänenvaimennusmateriaali, liitos sivussa	8322073	261,20	
KVDP-90K	200	600		ÄV, Acutec® Äänenvaimennusmateriaali, liitos sivussa	8322074	205,58	
KVDP-90K	200	1000		ÄV, Acutec® Äänenvaimennusmateriaali, liitos sivussa	8322075	297,53	

## Äänenvaimennin, vaimennusmateriaalina mineraalivilla



Tuote-koodi	Koko	Pituus	Tuotteen kuvaus	LVI-koodi	Hinta €/kpl	Var. tuote
KVAPL-3	100	300	Äänenvaimennin, vaimennusmateriaalina mineraalivilla	8328956	90,16	
KVAPL-3	100	600	Äänenvaimennin, vaimennusmateriaalina mineraalivilla	8328957	115,05	
KVAPL-3	100	1000	Äänenvaimennin, vaimennusmateriaalina mineraalivilla	8328958	148,45	
KVAPL-3	125	300	Äänenvaimennin, vaimennusmateriaalina mineraalivilla	8328959	78,65	
KVAPL-3	125	600	Äänenvaimennin, vaimennusmateriaalina mineraalivilla	8328960	106,09	
KVAPL-3	125	1000	Äänenvaimennin, vaimennusmateriaalina mineraalivilla	8328961	142,70	
KVAPL-3	160	300	Äänenvaimennin, vaimennusmateriaalina mineraalivilla	8328962	86,55	
KVAPL-3	160	600	Äänenvaimennin, vaimennusmateriaalina mineraalivilla	8328963	117,35	
KVAPL-3	160	1000	Äänenvaimennin, vaimennusmateriaalina mineraalivilla	8328964	158,63	
KVAPL-3	200	300	Äänenvaimennin, vaimennusmateriaalina mineraalivilla	8328965	112,46	
KVAPL-3	200	600	Äänenvaimennin, vaimennusmateriaalina mineraalivilla	8328966	157,11	
KVAPL-3	200	1000	Äänenvaimennin, vaimennusmateriaalina mineraalivilla	8328967	221,86	
KVAPL-3	250	600	Äänenvaimennin, vaimennusmateriaalina mineraalivilla	8328968	208,22	
KVAPL-3	250	1000	Äänenvaimennin, vaimennusmateriaalina mineraalivilla	8328969	295,99	
KVAPL-3	315	600	Äänenvaimennin, vaimennusmateriaalina mineraalivilla	8328970	237,80	
KVAPL-3	315	1000	Äänenvaimennin, vaimennusmateriaalina mineraalivilla	8328971	337,83	
KVAPL-3	400	600	Äänenvaimennin, vaimennusmateriaalina mineraalivilla	8328972	448,97	
KVAPL-3	400	1000	Äänenvaimennin, vaimennusmateriaalina mineraalivilla	8328973	571,05	
KVAPL-3	500	600	Äänenvaimennin, vaimennusmateriaalina mineraalivilla	8328974	418,01	
KVAPL-3	500	1000	Äänenvaimennin, vaimennusmateriaalina mineraalivilla	8328975	702,09	
KVAPL-3	630	600	Äänenvaimennin, vaimennusmateriaalina mineraalivilla	8328976	600,98	
KVAPL-3	630	1000	Äänenvaimennin, vaimennusmateriaalina mineraalivilla	8328977	929,24	

## Avattava äänenvaimennin, vaimennusmateriaalina mineraalivilla



Tuote-koodi	Koko	Pituus	Tuotteen kuvaus	LVI-koodi	Hinta €/kpl	Var. tuote
KVAPL-4	100	300	Avattava äänenvaimennin, vaimennusmateriaalina mineraalivilla	8328999	150,44	
KVAPL-4	100	600	Avattava äänenvaimennin, vaimennusmateriaalina mineraalivilla	8328998	176,65	
KVAPL-4	100	1000	Avattava äänenvaimennin, vaimennusmateriaalina mineraalivilla	8328997	240,34	
KVAPL-4	125	300	Avattava äänenvaimennin, vaimennusmateriaalina mineraalivilla	8328996	139,03	
KVAPL-4	125	600	Avattava äänenvaimennin, vaimennusmateriaalina mineraalivilla	8328995	171,77	
KVAPL-4	125	1000	Avattava äänenvaimennin, vaimennusmateriaalina mineraalivilla	8328994	235,00	
KVAPL-4	160	300	Avattava äänenvaimennin, vaimennusmateriaalina mineraalivilla	8328993	146,92	
KVAPL-4	160	600	Avattava äänenvaimennin, vaimennusmateriaalina mineraalivilla	8328992	179,00	
KVAPL-4	160	1000	Avattava äänenvaimennin, vaimennusmateriaalina mineraalivilla	8328991	251,13	
KVAPL-4	200	300	Avattava äänenvaimennin, vaimennusmateriaalina mineraalivilla	8328990	253,58	
KVAPL-4	200	600	Avattava äänenvaimennin, vaimennusmateriaalina mineraalivilla	8328989	299,70	
KVAPL-4	200	1000	Avattava äänenvaimennin, vaimennusmateriaalina mineraalivilla	8328988	362,73	
KVAPL-4	250	600	Avattava äänenvaimennin, vaimennusmateriaalina mineraalivilla	8328987	338,44	
KVAPL-4	250	1000	Avattava äänenvaimennin, vaimennusmateriaalina mineraalivilla	8328986	414,20	
KVAPL-3	315	600	Avattava äänenvaimennin, vaimennusmateriaalina mineraalivilla	8328985	368,53	
KVAPL-3	315	1000	Avattava äänenvaimennin, vaimennusmateriaalina mineraalivilla	8328984	456,76	

## TSR 3 Äänenvaimentimet

Avattava äänenvaimennin, vaimennusmateriaalina mineraalivilla	Tuote-koodi	Koko	Pituus	Tuotteen kuvaus	LVI-koodi	Hinta €/kpl tuote	Var.
	KVAPL-4	400	600	Avattava äänenvaimennin, vaimennusmateriaalina mineraalivilla	8328983	551,45	
	KVAPL-4	400	1000	Avattava äänenvaimennin, vaimennusmateriaalina mineraalivilla	8328982	683,45	
	KVAPL-4	500	600	Avattava äänenvaimennin, vaimennusmateriaalina mineraalivilla	8328981	514,08	
	KVAPL-4	500	1000	Avattava äänenvaimennin, vaimennusmateriaalina mineraalivilla	8328980	775,04	
	KVAPL-4	630	600	Avattava äänenvaimennin, vaimennusmateriaalina mineraalivilla	8328979	666,15	
	KVAPL-4	630	1000	Avattava äänenvaimennin, vaimennusmateriaalina mineraalivilla	8328978	986,16	

## TSR 4 Palopellit ja Savunhallintapellit







Äänenvaimennin, kulma, villa 50 mm	Tuote-koodi	Koko	Eriste	Tuotteen kuvaus	LVI-koodi	Hinta €/kpl tuote	Var.
	BSLCU	125	50	Vaimennuskäyrä, eriste 50 mm	8322404	373,12	
	BSLCU	160	50	Vaimennuskäyrä, eriste 50 mm	8322405	407,15	
	BSLCU	200	50	Vaimennuskäyrä, eriste 50 mm	8322406	417,66	
	BSLCU	250	50	Vaimennuskäyrä, eriste 50 mm	8322407	424,36	
	BSLCU	315	50	Vaimennuskäyrä, eriste 50 mm	8322546	530,43	

Äänenvaimennin, kulma, villa 100 mm	Tuote-koodi	Koko	Eriste	Tuotteen kuvaus	LVI-koodi	Hinta €/kpl tuote	Var.
	BSLCU	200	100	Vaimennuskäyrä, eriste 100 mm	8322547	454,16	
	BSLCU	250	100	Vaimennuskäyrä, eriste 100 mm	8322548	519,83	
	BSLCU	315	100	Vaimennuskäyrä, eriste 100 mm	8322428	687,87	
	BSLCU	400	100	Vaimennuskäyrä, eriste 100 mm	8322429	893,13	
	BSLCU	500	100	Vaimennuskäyrä, eriste 100 mm	8322549	1079,33	
	BSLCU	630	100	Vaimennuskäyrä, eriste 100 mm	8322550	1501,01	

Äänenvaimennin, taipuisa, Acutec®	Tuotekoodi	Koko	Pituus	Eriste	Tuotteen kuvaus	LVI-koodi	Hinta €/kpl tuote	Var.
	FSA	100	1100	ÄV, Acutec®, taipuisa	8328522	62,23		
	FSA	125	1100	ÄV, Acutec®, taipuisa	8328523	71,06		
	FSA	160	1100	ÄV, Acutec®, taipuisa	8328524	87,12		
	FSA	200	1100	ÄV, Acutec®, taipuisa	8328525	107,43		
	FSA	250	1100	ÄV, Acutec®, taipuisa	8328526	184,69		
	FSA	315	1100	ÄV, Acutec®, taipuisa	8328527	204,55		

Äänenvaimennin, matala villa + reikäpelti	Tuote-koodi	Koko	Pituus	Tuotteen kuvaus	Kpl/lava	LVI-koodi	Hinta €/kpl tuote	Var.
	LRCB	100	500	ÄV, villaeriste, reikäpelti	32	8322023	78,60	
	LRCB	100	1000	ÄV, villaeriste, reikäpelti	18	8322043	118,24	
	LRCB	125	500	ÄV, villaeriste, reikäpelti	24	8322024	86,62	
	LRCB	125	1000	ÄV, villaeriste, reikäpelti	13	8322044	128,28	
	LRCB	160	500	ÄV, villaeriste, reikäpelti	18	8322025	93,65	
	LRCB	160	1000	ÄV, villaeriste, reikäpelti	9	8322045	149,60	
	LRCB	200	500	ÄV, villaeriste, reikäpelti	12	8322026	110,13	
	LRCB	200	1000	ÄV, villaeriste, reikäpelti	6	8322046	169,08	
	LRCB	250	500	ÄV, villaeriste, reikäpelti	6	8322027	136,92	
	LRCB	250	1000	ÄV, villaeriste, reikäpelti	4	8322047	217,99	
	LRCB	315	500	ÄV, villaeriste, reikäpelti	5	8322028	164,40	
	LRCB	315	1000	ÄV, villaeriste, reikäpelti	4	8322048	264,49	
	LRCB	400	500	ÄV, villaeriste, reikäpelti	2	8322029	210,83	
	LRCB	400	1000	ÄV, villaeriste, reikäpelti	2	8322049	345,54	

## Palopellit ja Savunhallintapellit

Palopelti, manuaalinen, rajakytkimet	Tuotekoodi	Koko	Tuotteen kuvaus	LVI-koodi	Hinta €/kpl	Var. tuote
	FDR 3G H2	100	Pyöreä palopelti, EI60S-EI120S	8422576	198,50	
	FDR 3G H2	125	EI60S manuaalinen toimilaite, auki-kiinni rajakytkimet	8422578	205,99	
	FDR 3G H2	160		8422580	217,98	
	FDR 3G H2	200		8422582	230,51	
	FDR 3G H2	250		8422584	239,19	
	FDR 3G H2	315		8422586	321,88	
	FDR 3G H2	400		8422588	385,36	
	FDR 3G H2	500		8422593	468,28	•
	FDR 3G H2	630		8422591	546,32	•
	FDR 3G H2	800		8422603	1001,63	•
	FDR 3G H2	1000		8422604	1229,27	•
<b>Palopelti 24 V toimilaitteella, jousipalautus</b>	<b>Tuotekoodi</b>	<b>Koko</b>	<b>Tuotteen kuvaus</b>	<b>LVI-koodi</b>	<b>Hinta €/kpl</b>	<b>Var. tuote</b>
	FDR 3G G24T	100	Pyöreä palopelti, EI60S-EI120S	8422577	616,45	
	FDR 3G G24T	125	Sähköinen toimilaite Gruner 24V	8422579	620,49	
	FDR 3G G24T	160		8422581	632,96	
	FDR 3G G24T	200		8422583	649,50	
	FDR 3G G24T	250		8422585	674,35	
	FDR 3G G24T	315		8422587	829,34	
	FDR 3G G24T	400		8422589	887,78	
	FDR 3G G24T	500		8422592	985,33	•
	FDR 3G G24T	630		8422590	1165,93	•
	FDR 3G G24T	800		8422601	1638,96	•
	FDR 3G G24T	1000		8422602	1866,67	•
<b>Lyhyt Palopelti manuaalinen, rajakytkimet</b>	<b>Tuotekoodi</b>	<b>Koko</b>	<b>Tuotteen kuvaus</b>	<b>LVI-koodi</b>	<b>Hinta €/kpl</b>	<b>Var. tuote</b>
	F-R60 H2	100	Lyhyt palopelti -asennus rakenteen sisään,	8422607	181,14	•
	F-R60 H2	125	EI60S manuaalinen toimilaite, auki-kiinni rajakytkimet	8422608	185,87	•
	F-R60 H2	160		8422609	193,42	•
	F-R60 H2	200		8422610	204,26	•
	F-R60 H2	250		8422611	217,00	•
	F-R60 H2	315		8422612	232,09	•
	F-R60 H2	400		8422613	258,51	•
<b>Lyhyt Palopelti 24V toimilaitteella</b>	<b>Tuotekoodi</b>	<b>Koko</b>	<b>Tuotteen kuvaus</b>	<b>LVI-koodi</b>	<b>Hinta €/kpl</b>	<b>Var. tuote</b>
	F-R60- G24T	100	Lyhyt palopelti -asennus rakenteen sisään,	8422614	514,92	•
	F-R60- G24T	125	EI60S sähköinen toimilaite Gruner 24V	8422615	519,40	•
	F-R60- G24T	160		8422616	526,95	•
	F-R60- G24T	200		8422617	537,79	•
	F-R60- G24T	250		8422618	551,00	•
	F-R60- G24T	315		8422619	565,62	•
	F-R60- G24T	400		8422620	592,28	•
<b>Pinta-asennettava laipallinen Palopelti 24V toimilaitteella</b>	<b>Tuotekoodi</b>	<b>Koko</b>	<b>Tuotteen kuvaus</b>	<b>LVI-koodi</b>	<b>Hinta €/kpl</b>	<b>Var. tuote</b>
	F-R60K G24T	100	Pinta-asennettava laipallinen palopelti,	8422628	600,06	
	F-R60K G24T	125	EI60S sähköinen toimilaite Gruner 24V	8422629	618,21	
	F-R60K G24T	160		8422630	623,65	
	F-R60K G24T	200		8422631	655,74	
	F-R60K G24T	250		8422632	704,79	
	F-R60K G24T	315		8422633	736,39	
	F-R60K G24T	400		8422634	952,45	
	F-R60K G24T	500		8422635	1131,72	
F-R60K G24T	630		8422636	1097,52		
<b>Suorakaide palopelti</b>	<b>Tuotekoodi</b>	<b>Tuotteen kuvaus</b>	<b>LVI-koodi</b>	<b>Hinta €/kpl</b>	<b>Var. tuote</b>	
	FDS-3G	Suorakaide palopelti, Saatavana manuaalisena tai toimilaitteella,		Tarj. muk.		



## TSR 4 Palopellit ja Savunhallintapellit



PP ohjausjärjestelmä	Tuotekoodi	Tuotteen kuvaus	LVI-koodi	Hinta €/kpl	Var. tuote
	FDS-M Ohjauskeskus	Palopeltijärjestelmän (Fire Damper System, FDS) avulla voit ohjata ja testata jopa 60 palopeltiä ja valvoa niitä. Voit liittää järjestelmään myös savuilmaisimia ja valvoa niitä. Järjestelmä on suunniteltu vain 24 V:n palopeltien syöttämiseen.			Tarj. muk.
	FDS-S Peltimoduli				
	FDS-P Muuntaja				
	FDS-R Väylävahvistin				
	FDS-RB Relemoduuli				
	FDS-DD Savuilmaisimet				
FDS-CD Savuilmaisimet					

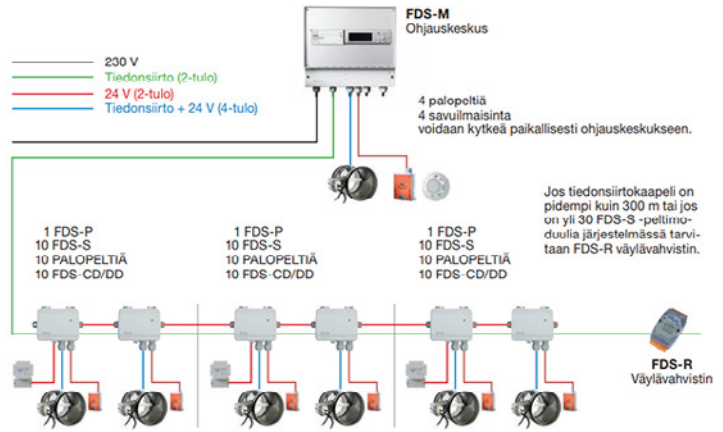

Takaisinvirtasuojat	Tuotekoodi	Tuotteen kuvaus	LVI-koodi	Hinta €/kpl	Var. tuote
	EKOBSV1	Takaisinvirtaussuoja	8105421	285,13	
			8105422	304,67	
			8105423	415,25	
			8105424	553,50	
	EKOBSV2	Takaisinvirtaussuoja tarkastusluukulla			Tarj. muk.
	EKOBSV4	Takaisinvirtaussuoja IRIS-säätöpellillä			Tarj. muk.
	EKOBSV5	Takaisinvirtaussuoja IRIS-säätöpellillä ja tarkastusluukulla			Tarj. muk.

### Savuhallintapellit

Pyöreä Savuhallintapelti	Tuotekoodi	Tuotteen kuvaus	LVI-koodi	Hinta €/kpl	Var. tuote
	WXHU	Pyöreä savuhallintapelti 230 V tai 24V toimilaitteella, AA tai MA aktivointi Ø 100-630			Tarj. muk.
	S-BM2	Kantikas savuhallintapelti 230 V tai 24V toimilaitteella, AA tai MA aktivointi, max. koko 1000x1225			Tarj. muk.



## Haponkestävät kanavat ja osat tiivisteellä

Kierresaumakanava, pituus 3 m	Tuote-koodi	Koko	Pituus	Tuotteen kuvaus	Kpl/häkki	Metriä/häkki	LVI-koodi	Hinta €/m	Var. tuote
	SR	80	3000	Kanava, hst, seinämäpaksuus 0,5			8103797	60,71	
	SR	100	3000	Kanava, hst, seinämäpaksuus 0,5	120	360	8103798	83,99	•
	SR	125	3000	Kanava, hst, seinämäpaksuus 0,5	80	240	8103799	102,72	•
	SR	160	3000	Kanava, hst, seinämäpaksuus 0,5	46	138	8103800	127,05	•
	SR	200	3000	Kanava, hst, seinämäpaksuus 0,5	30	90	8103801	159,01	•
	SR	250	3000	Kanava, hst, seinämäpaksuus 0,5	19	57	8103802	186,69	•
	SR	315	3000	Kanava, hst, seinämäpaksuus 0,5	12	36	8103804	248,34	•
	SR	400	3000	Kanava, hst, seinämäpaksuus 0,6	36		8111900	410,69	•
	SR	500	3000	Kanava, hst, seinämäpaksuus 0,6			8111901	504,04	
	SR	630	3000	Kanava, hst, seinämäpaksuus 0,8			8111902	621,72	
	SR	800	3000	Kanava, hst, seinämäpaksuus 0,8			8111903	774,85	
	SR	1000	3000	Kanava, hst, seinämäpaksuus 0,8			8111904	1061,70	
	SR	1250	3000	Kanava, hst, seinämäpaksuus 0,8			8111905	1306,96	

Kulmayhde, 90	Tuote-koodi	Koko	Kulma	Tuotteen kuvaus	LVI-koodi	Hinta €/kpl	Var. tuote
	BFU	80	90	Kulmayhde hst	8114000	128,90	
	BU	100	90	Kulmayhde hst	8114001	120,41	•
	BU	125	90	Kulmayhde hst	8114002	138,11	•
	BU	160	90	Kulmayhde hst	8114003	145,48	•
	BFU	200	90	Kulmayhde hst	8114004	198,78	•
	BFU	250	90	Kulmayhde hst	8114005	228,93	•
	BFU	315	90	Kulmayhde hst	8114006	300,93	•
	BFU	400	90	Kulmayhde hst	8114007	406,03	•
	BFU	500	90	Kulmayhde hst	8114008	579,97	
	BFU	630	90	Kulmayhde hst	8114009	905,60	
	BFU	800	90	Kulmayhde hst	8114010	2120,97	
	BFU	1000	90	Kulmayhde hst	8114011	3704,42	
	BFU	1250	90	Kulmayhde hst	8114012	5192,25	

Kulmayhde, 45	Tuote-koodi	Koko	Kulma	Tuotteen kuvaus	LVI-koodi	Hinta €/kpl	Var. tuote
	BFU	80	45	Kulmayhde hst	8114015	108,62	
	BU	100	45	Kulmayhde hst	8114016	82,88	•
	BU	125	45	Kulmayhde hst	8114017	95,13	•
	BU	160	45	Kulmayhde hst	8114018	112,81	•
	BFU	200	45	Kulmayhde hst	8114019	156,47	•
	BFU	250	45	Kulmayhde hst	8114020	168,59	•
	BFU	315	45	Kulmayhde hst	8114021	228,93	•
	BFU	400	45	Kulmayhde hst	8114022	300,93	
	BFU	500	45	Kulmayhde hst	8114023	361,35	
	BFU	630	45	Kulmayhde hst	8114024	681,80	
	BFU	800	45	Kulmayhde hst	8114025	1846,36	
	BFU	1000	45	Kulmayhde hst	8114026	2070,63	
	BFU	1250	45	Kulmayhde hst	8114027	3684,00	

Liitinyhde kanavalle	Tuote-koodi	Koko	Tuotteen kuvaus	LVI-koodi	Hinta €/kpl	Var. tuote
	NPU	80	Liitinyhde kanavalle, hst	8114089	51,60	
	NPU	100	Liitinyhde kanavalle, hst	8114090	51,60	•
	NPU	125	Liitinyhde kanavalle, hst	8114091	56,36	•
	NPU	160	Liitinyhde kanavalle, hst	8114092	58,96	•
	NPU	200	Liitinyhde kanavalle, hst	8114093	64,06	•
	NPU	250	Liitinyhde kanavalle, hst	8114094	69,17	•
	NPU	315	Liitinyhde kanavalle, hst	8114095	73,92	•
	NPU	400	Liitinyhde kanavalle, hst	8114096	112,81	•
	NPU	500	Liitinyhde kanavalle, hst	8114097	132,89	
	NPU	630	Liitinyhde kanavalle, hst	8114098	208,07	
	NPU	800	Liitinyhde kanavalle, hst	8114099	359,54	
	NPU	1000	Liitinyhde kanavalle, hst	8114100	506,27	
	NPU	1250	Liitinyhde kanavalle, hst	8114101	735,41	





Liitinyhde osalle	Tuote-koodi	Koko	Tuotteen kuvaus	LVI-koodi	Hinta €/kpl tuote	Var.
	MF	100	Liitinyhde osalle, hst	8114105	31,40	•
	MF	125	Liitinyhde osalle, hst	8114106	31,40	•
	MF	160	Liitinyhde osalle, hst	8114107	31,40	•
	MF	200	Liitinyhde osalle, hst	8114108	37,20	•
	MF	250	Liitinyhde osalle, hst	8114109	44,12	•
	MF	315	Liitinyhde osalle, hst	8114110	55,20	•
	MF	400	Liitinyhde osalle, hst	8114111	89,22	•
	MF	500	Liitinyhde osalle, hst	8114112	97,96	•
	MF	630	Liitinyhde osalle, hst	8114113	145,86	•
	MF	800	Liitinyhde osalle, hst	8114114	193,58	•
	MF	1000	Liitinyhde osalle, hst	8114115	249,33	•
	MF	1250	Liitinyhde osalle, hst	8114116	341,29	•

Tulppa kanavalle	Tuote-koodi	Koko	Tuotteen kuvaus	LVI-koodi	Hinta €/kpl tuote	Var.
	ESU	100	Tulppa kanavalle, hst	8114136	40,26	•
	ESU	125	Tulppa kanavalle, hst	8114137	40,26	•
	ESU	160	Tulppa kanavalle, hst	8114138	56,36	•
	ESU	200	Tulppa kanavalle, hst	8114139	62,59	•
	ESU	250	Tulppa kanavalle, hst	8114140	78,35	•
	ESU	315	Tulppa kanavalle, hst	8114141	101,95	•
	ESU	400	Tulppa kanavalle, hst	8114142	130,60	•
	ESU	500	Tulppa kanavalle, hst	8114143	198,32	•
	ESU	630	Tulppa kanavalle, hst	8114144	251,94	•
	ESU	800	Tulppa kanavalle, hst	8114145	549,92	•
	ESU	1000	Tulppa kanavalle, hst	8114146	903,23	•
	ESU	1250	Tulppa kanavalle, hst	8114147	1153,73	•

Tulppa osalle	Tuote-koodi	Koko	Tuotteen kuvaus	LVI-koodi	Hinta €/kpl tuote	Var.
	EPF	100	Tulppa osalle, hst	8114151	42,62	•
	EPF	125	Tulppa osalle, hst	8114152	44,21	•
	EPF	160	Tulppa osalle, hst	8114153	45,57	•
	EPF	200	Tulppa osalle, hst	8114154	53,18	•
	EPF	250	Tulppa osalle, hst	8114155	85,61	•
	EPF	315	Tulppa osalle, hst	8114156	114,51	•
	EPF	400	Tulppa osalle, hst	8114157	151,14	•
	EPF	500	Tulppa osalle, hst	8114158	179,25	•
	EPF	630	Tulppa osalle, hst	8114159	277,14	•
	EPF	800	Tulppa osalle, hst	8114160	518,39	•
	EPF	1000	Tulppa osalle, hst	8114161	898,80	•
	EPF	1250	Tulppa osalle, hst	8114162	1104,84	•

Lähtökaulus tasopinnalle, jyrkkä	Tuote-koodi	Koko	Tuotteen kuvaus	LVI-koodi	Hinta €/kpl tuote	Var.
	ILU	80	Lähtökaulus tasopinnalle, jyrkkä, hst	8114120	62,36	•
	ILU	100	Lähtökaulus tasopinnalle, jyrkkä, hst	8114121	41,53	•
	ILU	125	Lähtökaulus tasopinnalle, jyrkkä, hst	8114122	42,26	•
	ILU	160	Lähtökaulus tasopinnalle, jyrkkä, hst	8114123	49,10	•
	ILU	200	Lähtökaulus tasopinnalle, jyrkkä, hst	8114124	53,98	•
	ILU	250	Lähtökaulus tasopinnalle, jyrkkä, hst	8114125	58,96	•
	ILU	315	Lähtökaulus tasopinnalle, jyrkkä, hst	8114126	66,54	•
	ILU	400	Lähtökaulus tasopinnalle, jyrkkä, hst	8114127	69,17	•
	ILU	500	Lähtökaulus tasopinnalle, jyrkkä, hst	8114128	105,45	•
	ILU	630	Lähtökaulus tasopinnalle, jyrkkä, hst	8114129	131,76	•
	ILU	800	Lähtökaulus tasopinnalle, jyrkkä, hst	8114130	230,63	•
	ILU	1000	Lähtökaulus tasopinnalle, jyrkkä, hst	8114131	332,38	•
	ILU	1250	Lähtökaulus tasopinnalle, jyrkkä, hst	8114132	526,22	•

## Haponkestävät kanavat ja osat tiivisteellä

Muuntoyhde	Tuote-koodi	Koko 1	Koko 2	Tuotteen kuvaus	LVI-koodi	Hinta €/kpl	Var. tuote
	RLU	100	80	Muuntoyhde, epäkesko, osak, päät, hst	8114200	113,04	
	RLU	125	80	Muuntoyhde, epäkesko, osak, päät, hst	8114201	119,52	
	RLU	125	100	Muuntoyhde, epäkesko, osak, päät, hst	8114202	119,52	•
	RLU	160	80	Muuntoyhde, epäkesko, osak, päät, hst	8114203	145,48	
	RLU	160	100	Muuntoyhde, epäkesko, osak, päät, hst	8114204	145,48	•
	RLU	160	125	Muuntoyhde, epäkesko, osak, päät, hst	8114205	145,48	•
	RLU	200	100	Muuntoyhde, epäkesko, osak, päät, hst	8114207	174,16	
	RLU	200	125	Muuntoyhde, epäkesko, osak, päät, hst	8114208	174,16	•
	RLU	200	160	Muuntoyhde, epäkesko, osak, päät, hst	8114209	174,16	•
	RLU	250	100	Muuntoyhde, epäkesko, osak, päät, hst	8114211	195,58	
	RLU	250	125	Muuntoyhde, epäkesko, osak, päät, hst	8114212	195,58	
	RLU	250	160	Muuntoyhde, epäkesko, osak, päät, hst	8114213	195,58	•
	RLU	250	200	Muuntoyhde, epäkesko, osak, päät, hst	8114214	195,58	•
	RLU	315	160	Muuntoyhde, epäkesko, osak, päät, hst	8114218	220,63	
	RLU	315	200	Muuntoyhde, epäkesko, osak, päät, hst	8114219	220,63	•
	RLU	315	250	Muuntoyhde, epäkesko, osak, päät, hst	8114220	220,63	•
	RLU	400	160	Muuntoyhde, epäkesko, osak, päät, hst	8114224	274,50	
	RLU	400	200	Muuntoyhde, epäkesko, osak, päät, hst	8114225	274,50	
	RLU	400	250	Muuntoyhde, epäkesko, osak, päät, hst	8114226	274,50	•
	RLU	400	315	Muuntoyhde, epäkesko, osak, päät, hst	8114227	274,50	•
	RLU	500	250	Muuntoyhde, epäkesko, osak, päät, hst	8114233	327,23	
	RLU	500	315	Muuntoyhde, epäkesko, osak, päät, hst	8114234	327,23	
	RLU	500	400	Muuntoyhde, epäkesko, osak, päät, hst	8114235	327,23	
	RLU	630	250	Muuntoyhde, epäkesko, osak, päät, hst	8114241	528,82	
	RLU	630	315	Muuntoyhde, epäkesko, osak, päät, hst	8114242	528,82	
	RLU	630	400	Muuntoyhde, epäkesko, osak, päät, hst	8114243	528,82	
	RLU	630	500	Muuntoyhde, epäkesko, osak, päät, hst	8114244	528,82	
	RLU	800	400	Muuntoyhde, epäkesko, osak, päät, hst	8114252	781,78	
	RLU	800	500	Muuntoyhde, epäkesko, osak, päät, hst	8114253	781,78	
	RLU	800	630	Muuntoyhde, epäkesko, osak, päät, hst	8114254	781,78	
	RLU	1000	500	Muuntoyhde, epäkesko, osak, päät, hst	8114263	1292,69	
	RLU	1000	630	Muuntoyhde, epäkesko, osak, päät, hst	8114264	1292,69	
RLU	1000	800	Muuntoyhde, epäkesko, osak, päät, hst	8114265	1292,69		
RLU	1250	800	Muuntoyhde, epäkesko, osak, päät, hst	8114276	2274,72		
RLU	1250	1000	Muuntoyhde, epäkesko, osak, päät, hst	8114277	2274,72		

T-yhde	Tuote-koodi	Koko 1	Koko 2	Tuotteen kuvaus	LVI-koodi	Hinta €/kpl	Var. tuote
	TCU	80	80	T-yhde, hst	8114410	202,84	
	TCU	100	80	T-yhde, hst	8114411	169,06	
	TCU	100	100	T-yhde, hst	8114412	169,06	•
	TCU	125	80	T-yhde, hst	8114413	213,63	
	TCU	125	100	T-yhde, hst	8114414	194,24	•
	TCU	125	125	T-yhde, hst	8114415	194,24	•
	TCU	160	100	T-yhde, hst	8114417	229,49	•
	TCU	160	125	T-yhde, hst	8114418	229,49	•
	TCU	160	160	T-yhde, hst	8114419	229,49	•
	TCU	200	100	T-yhde, hst	8114421	313,17	
	TCU	200	125	T-yhde, hst	8114422	313,17	•
	TCU	200	160	T-yhde, hst	8114423	313,17	•
	TCU	200	200	T-yhde, hst	8114424	313,17	•
	TCU	250	100	T-yhde, hst	8114426	339,47	
	TCU	250	125	T-yhde, hst	8114427	339,47	
	TCU	250	160	T-yhde, hst	8114428	339,47	•
	TCU	250	200	T-yhde, hst	8114429	339,47	•
	TCU	250	250	T-yhde, hst	8114430	339,47	•
	TCU	315	160	T-yhde, hst	8114434	389,59	
	TCU	315	200	T-yhde, hst	8114435	389,59	•
	TCU	315	250	T-yhde, hst	8114436	389,59	•
	TCU	315	315	T-yhde, hst	8114437	389,59	•
	TCU	400	200	T-yhde, hst	8114442	507,29	
	TCU	400	250	T-yhde, hst	8114443	507,29	•

## TSR 5 Haponkestävät kanavat ja osat tiivisteellä



TCU	400	315	T-yhde, hst	8114444	507,29	•
TCU	400	400	T-yhde, hst	8114445	507,29	•
TCU	500	200	T-yhde, hst	8114450	710,71	
TCU	500	250	T-yhde, hst	8114451	710,71	
TCU	500	315	T-yhde, hst	8114452	710,71	
TCU	500	400	T-yhde, hst	8114453	710,71	
TCU	500	500	T-yhde, hst	8114454	710,71	
TCU	630	400	T-yhde, hst	8114462	1233,98	
TCU	630	500	T-yhde, hst	8114463	1233,98	
TCU	630	630	T-yhde, hst	8114464	1233,98	

## Lähtökaulus pyöreälle kanavalle



Lähtökaulus pyöreälle kanavalle	Tuote-koodi	Koko 1	Koko 2	Tuotteen kuvaus	LVI-koodi	Hinta €/kpl	Var. tuote
	TSTCU	80	80	Lähtökaulus pyöreälle kanavalle, hst	8114300	110,32	
	TSTCU	100	80	Lähtökaulus pyöreälle kanavalle, hst	8114301	110,32	
	TSTCU	100	100	Lähtökaulus pyöreälle kanavalle, hst	8114302	110,32	•
	TSTCU	125	100	Lähtökaulus pyöreälle kanavalle, hst	8114303	124,26	•
	TSTCU	125	125	Lähtökaulus pyöreälle kanavalle, hst	8114304	124,26	•
	TSTCU	160	80	Lähtökaulus pyöreälle kanavalle, hst	8114342	149,10	
	TSTCU	160	100	Lähtökaulus pyöreälle kanavalle, hst	8114305	149,10	•
	TSTCU	160	125	Lähtökaulus pyöreälle kanavalle, hst	8114306	149,10	•
	TSTCU	160	160	Lähtökaulus pyöreälle kanavalle, hst	8114307	149,10	•
	TSTCU	200	80	Lähtökaulus pyöreälle kanavalle, hst	8114343	187,87	
	TSTCU	200	100	Lähtökaulus pyöreälle kanavalle, hst	8114344	187,87	
	TSTCU	200	125	Lähtökaulus pyöreälle kanavalle, hst	8114308	187,87	•
	TSTCU	200	160	Lähtökaulus pyöreälle kanavalle, hst	8114309	187,87	•
	TSTCU	200	200	Lähtökaulus pyöreälle kanavalle, hst	8114310	187,87	•
	TSTCU	250	100	Lähtökaulus pyöreälle kanavalle, hst	8114345	209,30	
	TSTCU	250	125	Lähtökaulus pyöreälle kanavalle, hst	8114346	209,30	
	TSTCU	250	160	Lähtökaulus pyöreälle kanavalle, hst	8114311	209,30	•
	TSTCU	250	200	Lähtökaulus pyöreälle kanavalle, hst	8114312	209,30	•
	TSTCU	250	250	Lähtökaulus pyöreälle kanavalle, hst	8114313	209,30	•
	TSTCU	315	100	Lähtökaulus pyöreälle kanavalle, hst	8114347	251,94	
	TSTCU	315	125	Lähtökaulus pyöreälle kanavalle, hst	8114348	252,28	
	TSTCU	315	160	Lähtökaulus pyöreälle kanavalle, hst	8114314	251,94	
	TSTCU	315	200	Lähtökaulus pyöreälle kanavalle, hst	8114315	251,94	•
	TSTCU	315	250	Lähtökaulus pyöreälle kanavalle, hst	8114316	251,94	•
	TSTCU	315	315	Lähtökaulus pyöreälle kanavalle, hst	8114317	251,94	•
	TSTCU	400	100	Lähtökaulus pyöreälle kanavalle, hst	8114349	283,23	
	TSTCU	400	125	Lähtökaulus pyöreälle kanavalle, hst	8114350	283,23	
	TSTCU	400	160	Lähtökaulus pyöreälle kanavalle, hst	8114351	283,23	
	TSTCU	400	200	Lähtökaulus pyöreälle kanavalle, hst	8114318	283,23	
	TSTCU	400	250	Lähtökaulus pyöreälle kanavalle, hst	8114319	283,23	•
	TSTCU	400	315	Lähtökaulus pyöreälle kanavalle, hst	8114320	283,23	•
	TSTCU	400	400	Lähtökaulus pyöreälle kanavalle, hst	8114321	283,23	
	TSTCU	500	160	Lähtökaulus pyöreälle kanavalle, hst	8114352	524,97	
	TSTCU	500	200	Lähtökaulus pyöreälle kanavalle, hst	8114353	524,97	
	TSTCU	500	250	Lähtökaulus pyöreälle kanavalle, hst	8114354	524,97	
	TSTCU	500	315	Lähtökaulus pyöreälle kanavalle, hst	8114323	524,97	
	TSTCU	500	400	Lähtökaulus pyöreälle kanavalle, hst	8114324	524,97	
	TSTCU	500	500	Lähtökaulus pyöreälle kanavalle, hst	8114325	524,97	
	TSTCU	630	200	Lähtökaulus pyöreälle kanavalle, hst	8114355	716,48	
	TSTCU	630	250	Lähtökaulus pyöreälle kanavalle, hst	8114356	716,48	
	TSTCU	630	315	Lähtökaulus pyöreälle kanavalle, hst	8114326	716,48	
	TSTCU	630	400	Lähtökaulus pyöreälle kanavalle, hst	8114327	716,48	
	TSTCU	630	500	Lähtökaulus pyöreälle kanavalle, hst	8114328	682,46	
	TSTCU	630	630	Lähtökaulus pyöreälle kanavalle, hst	8114329	716,48	

## Haponkestävät kanavat ja osat tiivisteellä

Säätöpelti	Tuote-koodi	Koko	Tuotteen kuvaus	LVI-koodi	Hinta €/kpl	Var. tuote
	DSU	80	Säätöpelti, hst	8419649	269,43	
	DSU	100	Säätöpelti, hst	8419650	269,43	•
	DSU	125	Säätöpelti, hst	8419651	277,52	•
	DSU	160	Säätöpelti, hst	8419652	296,24	•
	DSU	200	Säätöpelti, hst	8419653	324,43	•
	DSU	250	Säätöpelti, hst	8419654	416,98	•
	DSU	315	Säätöpelti, hst	8419655	471,54	•
	DSU	400	Säätöpelti, hst	8419656	899,33	•
	DSU	500	Säätöpelti, hst	8419657	963,06	
	DSU	630	Säätöpelti, hst	8419658	1362,18	

Sulkupelti, tiiviyluokka 4	Tuote-koodi	Koko	Tuotteen kuvaus	LVI-koodi	Hinta €/kpl	Var. tuote
	DTU	100	Sulkupelti, tiivis, hst	8419718	417,48	
	DTU	125	Sulkupelti, tiivis, hst	8419719	466,11	
	DTU	160	Sulkupelti, tiivis, hst	8419720	489,94	
	DTU	200	Sulkupelti, tiivis, hst	8419721	541,06	
	DTU	250	Sulkupelti, tiivis, hst	8419722	627,69	
	DTU	315	Sulkupelti, tiivis, hst	8419723	801,62	
	DTU	400	Sulkupelti, tiivis, hst	8419724	1022,96	
	DTU	500	Sulkupelti, tiivis, hst	8419725	1507,10	
	DTU	630	Sulkupelti, tiivis, hst	8419726	1896,48	

Puhdistusluukku pyöreälle kanavalle	Tuote-koodi	Koko	Tuotteen kuvaus	Hinta €/kpl	Var. tuote
	PIKAL	100-1000	HST Puhdistusluukku pikasalvoin pyöreälle kanavalle		Tarj. muk.

Säätöpelti mittayhteillä, iris-tyyppinen	Tuote-koodi	Koko	Tuotteen kuvaus	LVI-koodi	Hinta €/kpl	Var. tuote
	EKOSI	100	Säätöpelti, iris-tyyppinen, hst	8407796	511,26	
	EKOSI	125	Säätöpelti, iris-tyyppinen, hst	8407797	547,63	
	EKOSI	160	Säätöpelti, iris-tyyppinen, hst	8407798	620,70	
	EKOSI	200	Säätöpelti, iris-tyyppinen, hst	8407799	730,08	
	EKOSI	250	Säätöpelti, iris-tyyppinen, hst	8407800	1076,33	
	EKOSI	315	Säätöpelti, iris-tyyppinen, hst	8407801	1459,23	
	EKOSI	400	Säätöpelti, iris-tyyppinen, hst	8407802	2645,32	
	EKOSI	500	Säätöpelti, iris-tyyppinen, hst	8407803	4104,92	
	EKOSI	630	Säätöpelti, iris-tyyppinen, hst	8407804	5108,24	
	EKOSI	800	Säätöpelti, iris-tyyppinen, hst	8407805	7662,10	



**TSR 6 1,2 mm kanavat ja osat (osat ilman tiivistettä)**

Kierresaumakanava, pituus 3 m	Tuote-koodi	Koko	Pituus	Tuotteen kuvaus	Kpl/häkki	Metriä/häkki	LVI-koodi	Hinta €/m	Var. tuote
	SR	100	3000	Kierresaumakanava 1,25	120	720	8103141	32,90	
	SR	125	3000	Kierresaumakanava 1,25	80	480	8103142	34,64	
	SR	160	3000	Kierresaumakanava 1,25	48	288	8103143	40,70	•
	SR	200	3000	Kierresaumakanava 1,25	30	180	8103144	54,77	•
	SR	250	3000	Kierresaumakanava 1,25	19	114	8103145	66,78	•
	SR	315	3000	Kierresaumakanava 1,25	12	72	8103146	81,71	•
	SR	400	3000	Kierresaumakanava 1,25			8103147	102,83	•
	SR	500	3000	Kierresaumakanava 1,25			8103148	130,10	•
	SR	630	3000	Kierresaumakanava 1,25			8103149	163,34	•
	SR	800	3000	Kierresaumakanava 1,25			8103150	207,15	
	SR	1000	3000	Kierresaumakanava 1,25			8103151	358,15	
	SR	1250	3000	Kierresaumakanava 1,25			8103152	468,34	

Kulmayhde, 90	Tuote-koodi	Koko	Kulma	Tuotteen kuvaus	LVI-koodi	Hinta €/kpl	Var. tuote
	BFU	100	90	Kulmayhde 1,25	8113001	93,52	
	BFU	125	90	Kulmayhde 1,25	8113002	93,52	
	BFU	160	90	Kulmayhde 1,25	8113003	90,51	•
	BFU	200	90	Kulmayhde 1,25	8113004	105,20	•
	BFU	250	90	Kulmayhde 1,25	8113005	108,53	•
	BFU	315	90	Kulmayhde 1,25	8113006	146,07	•
	BFU	400	90	Kulmayhde 1,25	8113007	198,72	•
	BFU	500	90	Kulmayhde 1,25	8113008	264,54	•
	BFU	630	90	Kulmayhde 1,25	8113009	355,31	•
	BFU	800	90	Kulmayhde 1,25	8113010	497,46	
	BFU	1000	90	Kulmayhde 1,25	8113011	669,08	
	BFU	1250	90	Kulmayhde 1,25	8113012	883,05	

Kulmayhde, 45	Tuote-koodi	Koko	Kulma	Tuotteen kuvaus	LVI-koodi	Hinta €/kpl	Var. tuote
	BFU	100	45	Kulmayhde 1,25	8113016	63,32	
	BFU	125	45	Kulmayhde 1,25	8113017	73,74	
	BFU	160	45	Kulmayhde 1,25	8113018	71,25	•
	BFU	200	45	Kulmayhde 1,25	8113019	73,51	•
	BFU	250	45	Kulmayhde 1,25	8113020	88,93	•
	BFU	315	45	Kulmayhde 1,25	8113021	117,95	•
	BFU	400	45	Kulmayhde 1,25	8113022	142,66	•
	BFU	500	45	Kulmayhde 1,25	8113023	169,11	•
	BFU	630	45	Kulmayhde 1,25	8113024	217,15	•
	BFU	800	45	Kulmayhde 1,25	8113025	366,57	
	BFU	1000	45	Kulmayhde 1,25	8113026	458,34	
	BFU	1250	45	Kulmayhde 1,25	8113027	691,63	

Liitinyhde kanavalle	Tuote-koodi	Koko	Tuotteen kuvaus	LVI-koodi	Hinta €/kpl	Var. tuote
	NPU	100	Liitinyhde kanavalle 1,25	8113090	25,04	
	NPU	125	Liitinyhde kanavalle 1,25	8113091	18,10	
	NPU	160	Liitinyhde kanavalle 1,25	8113092	18,10	•
	NPU	200	Liitinyhde kanavalle 1,25	8113093	18,10	•
	NPU	250	Liitinyhde kanavalle 1,25	8113094	19,77	•
	NPU	315	Liitinyhde kanavalle 1,25	8113095	22,36	•
	NPU	400	Liitinyhde kanavalle 1,25	8113096	26,53	•
	NPU	500	Liitinyhde kanavalle 1,25	8113097	30,29	•
	NPU	630	Liitinyhde kanavalle 1,25	8113098	46,72	•
	NPU	800	Liitinyhde kanavalle 1,25	8113099	65,99	
	NPU	1000	Liitinyhde kanavalle 1,25	8113100	120,38	
	NPU	1250	Liitinyhde kanavalle 1,25	8113101	156,75	

## 1,2 mm kanavat ja osat (osat ilman tiivistettä)

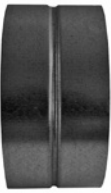
Liitinyhde osalle	Tuote-koodi	Koko	Tuotteen kuvaus	LVI-koodi	Hinta €/kpl tuote	Var.
	MF	100	Liitinyhde osalle 1,25	8113105	18,10	
	MF	125	Liitinyhde osalle 1,25	8113106	18,10	
	MF	160	Liitinyhde osalle 1,25	8113107	18,10	•
	MF	200	Liitinyhde osalle 1,25	8113108	18,10	•
	MF	250	Liitinyhde osalle 1,25	8113109	19,77	•
	MF	315	Liitinyhde osalle 1,25	8113110	23,11	•
	MF	400	Liitinyhde osalle 1,25	8113111	26,53	•
	MF	500	Liitinyhde osalle 1,25	8113112	30,00	•
	MF	630	Liitinyhde osalle 1,25	8113113	40,21	•
	MF	800	Liitinyhde osalle 1,25	8113114	63,72	
	MF	1000	Liitinyhde osalle 1,25	8113115	65,90	
	MF	1250	Liitinyhde osalle 1,25	8113116	106,71	

Tulppa kanavalle	Tuote-koodi	Koko	Tuotteen kuvaus	LVI-koodi	Hinta €/kpl tuote	Var.
	ESU	125	Tulppa kanavalle 1,25	8113137	36,63	
	ESU	160	Tulppa kanavalle 1,25	8113138	36,63	•
	ESU	200	Tulppa kanavalle 1,25	8113139	36,63	•
	ESU	250	Tulppa kanavalle 1,25	8113140	38,96	•
	ESU	315	Tulppa kanavalle 1,25	8113141	44,47	•
	ESU	400	Tulppa kanavalle 1,25	8113142	50,56	•
	ESU	500	Tulppa kanavalle 1,25	8113143	56,48	•
	ESU	630	Tulppa kanavalle 1,25	8113144	74,41	
	ESU	800	Tulppa kanavalle 1,25	8113145	116,13	
	ESU	1000	Tulppa kanavalle 1,25	8113146	183,28	
	ESU	1250	Tulppa kanavalle 1,25	8113147	298,58	

Tulppa osalle	Tuote-koodi	Koko	Tuotteen kuvaus	LVI-koodi	Hinta €/kp tuote	Var.
	EPF	125	Tulppa osalle 1,25	8113151	36,63	
	EPF	160	Tulppa osalle 1,25	8113152	36,63	•
	EPF	200	Tulppa osalle 1,25	8113153	36,63	•
	EPF	250	Tulppa osalle 1,25	8113154	38,96	•
	EPF	315	Tulppa osalle 1,25	8113155	44,47	•
	EPF	400	Tulppa osalle 1,25	8113156	50,56	•
	EPF	500	Tulppa osalle 1,25	8113157	56,48	•
	EPF	630	Tulppa osalle 1,25	8113158	74,41	
	EPF	800	Tulppa osalle 1,25	8113159	116,13	
	EPF	1000	Tulppa osalle 1,25	8113160	163,18	
	EPF	1250	Tulppa osalle 1,25	8113161	298,58	

Lähtökaulus tasopinnalle, jyrkkä	Tuote-koodi	Koko	Tuotteen kuvaus	LVI-koodi	Hinta €/kpl tuote	Var.
	ILU	100	Lähtökaulus tasopinnalle, jyrkkä 1,25	8113121	18,10	
	ILU	125	Lähtökaulus tasopinnalle, jyrkkä 1,25	8113122	18,10	
	ILU	160	Lähtökaulus tasopinnalle, jyrkkä 1,25	8113123	18,10	•
	ILU	200	Lähtökaulus tasopinnalle, jyrkkä 1,25	8113124	18,10	•
	ILU	250	Lähtökaulus tasopinnalle, jyrkkä 1,25	8113125	18,85	•
	ILU	315	Lähtökaulus tasopinnalle, jyrkkä 1,25	8113126	22,36	•
	ILU	400	Lähtökaulus tasopinnalle, jyrkkä 1,25	8113127	24,86	•
	ILU	500	Lähtökaulus tasopinnalle, jyrkkä 1,25	8113128	27,52	•
	ILU	630	Lähtökaulus tasopinnalle, jyrkkä 1,25	8113129	36,71	
	ILU	800	Lähtökaulus tasopinnalle, jyrkkä 1,25	8113130	55,48	
	ILU	1000	Lähtökaulus tasopinnalle, jyrkkä 1,25	8113131	97,94	
	ILU	1250	Lähtökaulus tasopinnalle, jyrkkä 1,25	8113132	142,41	

Muuntoyhde, epäkesko	Tuote-koodi	Koko 1	Koko 2	Tuotteen kuvaus	LVI-koodi	Hinta €/kpl tuote	Var.
	RLU	160	100	Muuntoyhde, epäkesko, osakokoiset päät 1,25	8113206	70,00	
	RLU	160	125	Muuntoyhde, epäkesko, osakokoiset päät 1,25	8113207	70,00	
	RLU	200	160	Muuntoyhde, epäkesko, osakokoiset päät 1,25	8113209	70,00	•
	RLU	250	160	Muuntoyhde, epäkesko, osakokoiset päät 1,25	8113213	78,59	•
	RLU	250	200	Muuntoyhde, epäkesko, osakokoiset päät 1,25	8113214	78,59	•
	RLU	315	200	Muuntoyhde, epäkesko, osakokoiset päät 1,25	8113219	91,44	•
	RLU	315	250	Muuntoyhde, epäkesko, osakokoiset päät 1,25	8113220	91,44	•

## TSR 6 1,2 mm kanavat ja osat (osat ilman tiivistettä)





RLU	400	250	Muuntoyhde, epäkesko, osakokoiset päät 1,25	8113225	104,20	•
RLU	400	315	Muuntoyhde, epäkesko, osakokoiset päät 1,25	8113226	104,20	•
RLU	500	200	Muuntoyhde, epäkesko, osakokoiset päät 1,25	8113232	124,81	
RLU	500	250	Muuntoyhde, epäkesko, osakokoiset päät 1,25	8113233	132,78	
RLU	500	315	Muuntoyhde, epäkesko, osakokoiset päät 1,25	8113234	124,81	•
RLU	500	400	Muuntoyhde, epäkesko, osakokoiset päät 1,25	8113235	124,81	•
RLU	630	400	Muuntoyhde, epäkesko, osakokoiset päät 1,25	8113243	163,93	
RLU	630	500	Muuntoyhde, epäkesko, osakokoiset päät 1,25	8113244	163,93	
RLU	800	400	Muuntoyhde, epäkesko, osakokoiset päät 1,25	8113252	179,89	
RLU	800	500	Muuntoyhde, epäkesko, osakokoiset päät 1,25	8113253	169,11	
RLU	800	630	Muuntoyhde, epäkesko, osakokoiset päät 1,25	8113254	169,11	
RLU	1000	500	Muuntoyhde, epäkesko, osakokoiset päät 1,25	8113293	422,21	
RLU	1000	630	Muuntoyhde, epäkesko, osakokoiset päät 1,25	8113256	375,83	
RLU	1000	800	Muuntoyhde, epäkesko, osakokoiset päät 1,25	8113257	375,83	
RLU	1250	630	Muuntoyhde, epäkesko, osakokoiset päät 1,25	8113258	538,26	
RLU	1250	800	Muuntoyhde, epäkesko, osakokoiset päät 1,25	8113259	631,03	
RLU	1250	1000	Muuntoyhde, epäkesko, osakokoiset päät 1,25	8113260	631,03	

T-yhde	Tuote-koodi	Koko 1	Koko 2	Tuotteen kuvaus	LVI-koodi	Hinta €/kpl	Var. tuote
	TCU	125	125	T-yhde 1,25	8113416	93,01	
	TCU	125	100	T-yhde 1,25	8113415	93,01	
	TCU	100	100	T-yhde 1,25	8113415	93,01	
	TCU	160	125	T-yhde 1,25	8113418	93,01	
	TCU	160	160	T-yhde 1,25	8113419	93,01	
	TCU	200	160	T-yhde 1,25	8113423	98,96	•
	TCU	200	200	T-yhde 1,25	8113424	93,01	•
	TCU	250	160	T-yhde 1,25	8113428	97,44	•
	TCU	250	200	T-yhde 1,25	8113429	97,44	•
	TCU	250	250	T-yhde 1,25	8113430	97,44	•
	TCU	315	200	T-yhde 1,25	8113435	117,24	•
	TCU	315	250	T-yhde 1,25	8113436	117,24	•
	TCU	315	315	T-yhde 1,25	8113437	117,24	•
	TCU	400	200	T-yhde 1,25	8113442	132,32	
	TCU	400	250	T-yhde 1,25	8113443	132,32	•
	TCU	400	315	T-yhde 1,25	8113444	152,43	•
	TCU	400	400	T-yhde 1,25	8113445	177,79	•
	TCU	500	315	T-yhde 1,25	8113452	158,84	•
	TCU	500	400	T-yhde 1,25	8113453	158,84	•
	TCU	500	500	T-yhde 1,25	8113454	158,84	•
	TCU	630	500	T-yhde 1,25	8113463	286,56	
	TCU	630	630	T-yhde 1,25	8113464	366,19	
	TCU	800	800	T-yhde 1,25	8113475	546,77	

Lähtökaulus pyöreälle kanavalle	Tuote-koodi	Koko 1	Koko 2	Tuotteen kuvaus	LVI-koodi	Hinta €/kpl	Var. tuote
	TSTCU	125	100	Lähtökaulus pyöreälle kanavalle 1,25	8113301	65,90	
	TSTCU	125	125	Lähtökaulus pyöreälle kanavalle 1,25	8113302	65,90	
	TSTCU	160	100	Lähtökaulus pyöreälle kanavalle 1,25	8113303	65,90	
	TSTCU	160	125	Lähtökaulus pyöreälle kanavalle 1,25	8113304	65,90	
	TSTCU	160	160	Lähtökaulus pyöreälle kanavalle 1,25	8113305	65,90	•
	TSTCU	200	125	Lähtökaulus pyöreälle kanavalle 1,25	8113306	65,90	
	TSTCU	200	160	Lähtökaulus pyöreälle kanavalle 1,25	8113307	65,90	•
	TSTCU	200	200	Lähtökaulus pyöreälle kanavalle 1,25	8113308	65,90	•
	TSTCU	250	100	Lähtökaulus pyöreälle kanavalle 1,25	8113340	68,40	
	TSTCU	250	125	Lähtökaulus pyöreälle kanavalle 1,25	8113341	68,40	
	TSTCU	250	160	Lähtökaulus pyöreälle kanavalle 1,25	8113309	68,40	•
	TSTCU	250	200	Lähtökaulus pyöreälle kanavalle 1,25	8113310	68,40	•
	TSTCU	250	250	Lähtökaulus pyöreälle kanavalle 1,25	8113311	68,40	•
	TSTCU	315	125	Lähtökaulus pyöreälle kanavalle 1,25	8113342	76,84	
	TSTCU	315	160	Lähtökaulus pyöreälle kanavalle 1,25	8113312	76,84	
	TSTCU	315	200	Lähtökaulus pyöreälle kanavalle 1,25	8113313	76,84	•
	TSTCU	315	250	Lähtökaulus pyöreälle kanavalle 1,25	8113314	76,84	•
	TSTCU	315	315	Lähtökaulus pyöreälle kanavalle 1,25	8113315	76,84	•
	TSTCU	400	160	Lähtökaulus pyöreälle kanavalle 1,25	8113343	92,27	
	TSTCU	400	200	Lähtökaulus pyöreälle kanavalle 1,25	8113316	92,27	

## 1,2 mm kanavat ja osat (osat ilman tiivistettä)

Lähtökaulus pyöreälle kanavalle	Tuote-koodi	Koko 1	Koko 2	Tuotteen kuvaus	LVI-koodi	Hinta €/kpl	Var. tuote
	TSTCU	400	250	Lähtökaulus pyöreälle kanavalle 1,25	8113317	92,27	•
	TSTCU	400	315	Lähtökaulus pyöreälle kanavalle 1,25	8113318	92,27	•
	TSTCU	400	400	Lähtökaulus pyöreälle kanavalle 1,25	8113319	92,27	•
	TSTCU	500	160	Lähtökaulus pyöreälle kanavalle 1,25	8113344	111,88	
	TSTCU	500	200	Lähtökaulus pyöreälle kanavalle 1,25	8113345	111,88	
	TSTCU	500	250	Lähtökaulus pyöreälle kanavalle 1,25	8113320	111,88	
	TSTCU	500	315	Lähtökaulus pyöreälle kanavalle 1,25	8113321	111,88	
	TSTCU	500	400	Lähtökaulus pyöreälle kanavalle 1,25	8113322	111,88	
	TSTCU	500	500	Lähtökaulus pyöreälle kanavalle 1,25	8113323	119,02	
	TSTCU	630	200	Lähtökaulus pyöreälle kanavalle 1,25	8113346	174,19	
	TSTCU	630	250	Lähtökaulus pyöreälle kanavalle 1,25	8113347	174,19	
	TSTCU	630	315	Lähtökaulus pyöreälle kanavalle 1,25	8113324	174,19	
	TSTCU	630	400	Lähtökaulus pyöreälle kanavalle 1,25	8113325	174,19	
	TSTCU	630	500	Lähtökaulus pyöreälle kanavalle 1,25	8113326	174,19	
	TSTCU	630	630	Lähtökaulus pyöreälle kanavalle 1,25	8113327	174,19	
	TSTCU	800	250	Lähtökaulus pyöreälle kanavalle 1,25	8113348	263,70	
	TSTCU	800	315	Lähtökaulus pyöreälle kanavalle 1,25	8113349	263,70	
	TSTCU	800	400	Lähtökaulus pyöreälle kanavalle 1,25	8113328	263,70	
	TSTCU	800	500	Lähtökaulus pyöreälle kanavalle 1,25	8113329	263,70	
	TSTCU	800	630	Lähtökaulus pyöreälle kanavalle 1,25	8113330	263,70	
	TSTCU	800	800	Lähtökaulus pyöreälle kanavalle 1,25	8113331	263,70	
	TSTCU	1000	315	Lähtökaulus pyöreälle kanavalle 1,25	8113350	382,60	
	TSTCU	1000	400	Lähtökaulus pyöreälle kanavalle 1,25	8113351	382,60	
	TSTCU	1000	500	Lähtökaulus pyöreälle kanavalle 1,25	8113332	382,60	
	TSTCU	1000	630	Lähtökaulus pyöreälle kanavalle 1,25	8113333	382,60	
	TSTCU	1000	800	Lähtökaulus pyöreälle kanavalle 1,25	8113334	382,60	
	TSTCU	1000	1000	Lähtökaulus pyöreälle kanavalle 1,25	8113335	382,60	
	TSTCU	1250	315	Lähtökaulus pyöreälle kanavalle 1,25	8113352	144,82	
	TSTCU	1250	400	Lähtökaulus pyöreälle kanavalle 1,25	8113353	190,21	
	TSTCU	1250	500	Lähtökaulus pyöreälle kanavalle 1,25	8113354	274,72	
TSTCU	1250	630	Lähtökaulus pyöreälle kanavalle 1,25	8113337	547,52		
TSTCU	1250	800	Lähtökaulus pyöreälle kanavalle 1,25	8113338	580,05		
TSTCU	1250	1000	Lähtökaulus pyöreälle kanavalle 1,25	8113339	580,05		
TSTCU	1250	1250	Lähtökaulus pyöreälle kanavalle 1,25	8113339	580,05		

Puhdistusluukku pyöreälle kanavalle	Tuote-koodi	Koko	Tuotteen kuvaus	Hinta €/kpl	Var. tuote
	IPPR		Katso sivu 18 tuote IPPR		

## TSR 7 Alumiinikanavat ja osat

Lisätietoja asiakaspalvelusta ja myynnistämme.



SR



BFU  
90 kulma



BFU  
45 kulma



NPU



ESU



ILU



RLU



TCU



TSTCU

## TSR 8 Kuljetuskanavat ja -osat (pantaliitos)

Katso erillinen hinnasto kotisivuiltamme. Lisätietoa asiakaspalvelusta ja myynnistämme.

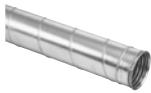

SRTR



BTR  
90 kulma



BTR  
60 kulma



BTR  
45 kulma



BTR  
30 kulma



BTR  
15 kulma



XVTR



PSTR



RCLTR



SKMTR



SB

## TSR 9 Suorakaidekanavistot



LKR



LBR



LBXR



LBSR



LDR



LTTR



LAR



LPSR



LORU









LCR



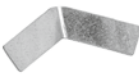

LEPR

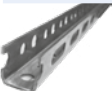

## Asennustarvikkeet

Liitoslista	Tuote-koodi	Pituus	Tuotteen kuvaus	Lava-määrä	LVI-koodi	Hinta €/m	Var. tuote	
	LS-1	5000	Liitoslista, galvanoitu	300	8331061	3,77	•	
	LS-1	5000	Liitoslista, haponkestävä		-	18,93		
Työntölista	Tuote-koodi	Pituus	Tuotteen kuvaus	Lava-määrä	LVI-koodi	Hinta €/kpl	Var. tuote	
	LS-3	5000	Työntölista, galvanoitu	50	8331063	2,05	•	
	LS-3	2500	Työntölista, HST		-	37,57		
Tiiviste	Tuote-koodi	Tuotteen kuvaus	LVI-koodi	Hinta €/m	Var. tuote			
	LS-2	Tiiviste, suora, 10 m	10 m	8331069	0,64	•		
	LS-31	Tiiviste, kulma, 250 m	250 m	8331068	0,65	•		
Sisäkulma	Tuote-koodi	Tuotteen kuvaus	LVI-koodi	Hinta €/kpl	Var. tuote			
	LS-4	Kulmalaitin sisä, galvanoitu	8331016	0,44	•			
Ulkokulma	Tuote-koodi	Tuotteen kuvaus	LVI-koodi	Hinta €/kpl	Var. tuote			
	LS-5	Kulmalaitin ulko, galvanoitu	8331008	0,81	•			
L-2 asennuskisko, galvanoitu	Tuote-koodi	Koko	Pituus	Tuotteen kuvaus	Pakkaus-määrä	LVI-koodi	Hinta €/m	Var. tuote
	L-2	2	2000	L-2 kisko	6	8331069	0,64	•
U-2 asennuskisko, galvanoitu	Tuote-koodi	Koko	Pituus	Tuotteen kuvaus	Pakkaus-määrä	LVI-koodi	Hinta €/kpl	Var. tuote
	U-2	2	2000	U-2 kisko	6	-	12,81	•
M8 IV-sanka, pikakiinnitys	Tuote-koodi	Koko	Tuotteen kuvaus	Pakkaus-määrä	LVI-koodi	Hinta €/kpl	Var. tuote	
	DRSN	80	M8-SAN kannatussanka, pikakiinnitys	100	8331950	1,74		
	DRSN	100	M8-SAN kannatussanka, pikakiinnitys	100	8331951	1,67	•	
	DRSN	125	M8-SAN kannatussanka, pikakiinnitys	100	8331952	2,04	•	
	DRSN	160	M8-SAN kannatussanka, pikakiinnitys	50	8331954	2,11	•	
	DRSN	200	M8-SAN kannatussanka, pikakiinnitys	50	8331955	2,55	•	
	DRSN	250	M8-SAN kannatussanka, pikakiinnitys	50	8331956	2,76	•	
	DRSN	315	M8-SAN kannatussanka, pikakiinnitys	50	8331957	3,50	•	
	DRSN	400	M8-SAN kannatussanka, pikakiinnitys	50	8331958	4,29	•	
IV-sanka, pari	Tuote-koodi	Koko	Tuotteen kuvaus	LVI-koodi	Hinta €/kpl	Var. tuote		
	I-SAN	80	I-sanka, pari	-	2,70			
	I-SAN	100	I-sanka, pari	-	1,30	•		
	I-SAN	125	I-sanka, pari	-	1,67	•		
	I-SAN	160	I-sanka, pari	-	1,82	•		
	I-SAN	200	I-sanka, pari	-	1,97	•		
	I-SAN	250	I-sanka, pari	-	2,80	•		
	I-SAN	315	I-sanka, pari	-	3,35	•		
	I-SAN	400	I-sanka, pari	-	4,00	•		
	I-SAN	500	I-sanka, pari	-	4,87	•		
	I-SAN	630	I-sanka, pari	-	6,41	•		
	I-SAN	800	I-sanka, pari	-	9,54	•		
	I-SAN	1000	I-sanka, pari	-	10,27	•		
	I-SAN	1250	I-sanka, pari	-	13,53	•		

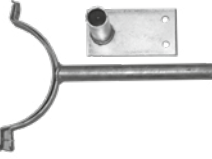
## TSR 10 Asennustarvikkeet

Konsolikannake	Tuote-koodi	Koko	Tuotteen kuvaus			LVI-koodi	Hinta €/kpl	Var. tuote
	CLS	300	Konsolikannake			3231123	16,70	•
	CLS	400	Konsolikannake			3231124	20,60	•
	CLS	500	Konsolikannake			3231125	23,20	•
	CLS	600	Konsolikannake			3231126	24,50	•
	CLS	800	Konsolikannake			3231128	47,40	•
	CLS	1000	Konsolikannake			3231129	58,10	•
	CLS	1300	Konsolikannake			3231130	68,90	•
IV-kuilukannake	Tuote-koodi	Koko	Tuotteen kuvaus			LVI-koodi	Hinta €/kpl	Var. tuote
	KUILU	100	Kuilukannake pari			-	21,60	•
	KUILU	125	Kuilukannake pari			-	21,90	•
	KUILU	160	Kuilukannake pari			-	23,40	•
	KUILU	200	Kuilukannake pari			-	24,00	•
	KUILU	250	Kuilukannake pari			-	25,70	•
	KUILU	315	Kuilukannake pari			-	27,30	•
	KUILU	400	Kuilukannake pari			-	28,60	•
	KUILU	500	Kuilukannake pari			-	31,10	•
	KUILU	630	Kuilukannake pari			-	40,70	•
	KUILU	800	Kuilukannake pari			-	54,10	•
	KUILU	1000	Kuilukannake pari			-	55,40	•
Kierretangot	Tuote-koodi	Koko	Pituus	Tuotteen kuvaus	Pakkaus-määrä	LVI-koodi	Hinta €/kpl	Var. tuote
	KIERR	10	2000	10 mm kierretanko	25	-	4,83	•
	KIERR	8	2000	8 mm kierretanko	25	-	3,15	•
Kiinnityslaipat	Tuote-koodi	Koko	Pituus	Tuotteen kuvaus	Pakkaus-määrä	LVI-koodi	Hinta €/kpl	Var. tuote
	FL	80		Laippa		8307000	37,17	•
	FL	100		Laippa		8307002	14,90	•
	FL	125		Laippa		8307004	17,43	•
	FL	160		Laippa		8307005	21,29	•
	FL	200		Laippa		8307006	25,15	•
	FL	250		Laippa		8307007	30,01	•
	FL	315		Laippa		8307008	54,82	•
	FL	400		Laippa		8307009	59,90	•
	FL	500		Laippa		8307010	76,11	•
	FL	630		Laippa		8307011	91,12	•
	FL	800		Laippa		8307012	115,28	•
	FL	1000		Laippa		8307013	147,38	•
	FL	1250		Laippa		8307014	315,72	•
	FL 4404	80		Laippa hst		8307040	125,09	
	FL 4404	100		Laippa hst		8307042	137,59	
	FL 4404	125		Laippa hst		8307044	160,36	
	FL 4404	160		Laippa hst		8307045	169,97	
	FL 4404	200		Laippa hst		8307046	177,24	
	FL 4404	250		Laippa hst		8307047	196,28	
	FL 4404	315		Laippa hst		8307048	284,60	
	FL 4404	400		Laippa hst		8307049	310,86	
	FL 4404	500		Laippa hst		8307050	393,05	
	FL 4404	630		Laippa hst		8307051	470,93	
	FL 4404	800		Laippa hst		8307052	595,26	
	FL 4404	1000		Laippa hst		8307053	763,93	
FL 4404	1250		Laippa hst		8307054	1809,69		

## Nettohinnoitellut tuotteet

## Smart Tools

SR Cutter tarvikkeet	Tuote-koodi	Tuotteen kuvaus	LVI-koodi	Hinta €/kpl	Var. tuote
	SRCS2 3000	SR-Cutter penkki	-	980,82	•
	CSS	Cutter-leikkuri	-	999,00	•
	CSSB	Cutter-akkuleikkuri	-	1680,00	
	CSCP40	Click-pihdit, koot 80-200 mm	8356045	209,60	•
	CSCP60	Click-pihdit, koot 250-315 mm	8356046	209,60	•
	CSCPS2	Click-asennussarja penkkiin	-	419,20	•
	NCP	Cutter-piikkipihdit	-	43,60	•

Smart tools	Tuote-koodi	Tuotteen kuvaus	LVI-koodi	Hinta €/kpl	Var. tuote
	SRR	Kanavarullat	8356054	157,20	•
	SRH	Kanavahanko	8356055	47,20	•
	KNIFE	Puukko, järeä, Hultafors	-	11,50	•
	DC	Kanavahäkin suojapeite 3 m	9910120	30,50	•
	DC	Kanavahäkin suojapeite 6 m	-	61,50	•
	TRO	Kanavakärri	8356056	152,00	•
	TROB	Sivulaita pari (2 kpl) kanavakärriin (TRO)	8356057	115,30	•
	DRÄCO	Akkuleikkuri	-	1250,00	•



SRCS 2



CSS



CSSB



NCP



SRR



SRH



KNIFE



DC











TRO





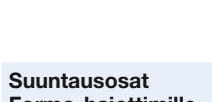
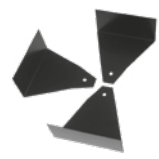





TROB

## TSR 11 Kattohajottajat ja liitäntälaatikot – Vakioväri RAL 9003 valkoinen

Formo	Tuote-koodi	Liitos-koko	Hajottaja-koko	Tuotteen kuvaus	LVI-koodi	Hinta €/kpl	Var. tuote	
	PKA		125	Kattohajotin	8617640	113,44	•	
	PKA		160	Kattohajotin	8617641	156,80	•	
	PKA		200	Kattohajotin	8617642	169,19	•	
	PKA		250	Kattohajotin	8617643	185,05	•	
	PKA		315	Kattohajotin	8617644	234,13	•	
	PKA		400	Kattohajotin	8617645	266,60	•	
	PCA		100	Kattohajotin	8617646	113,44		
	PCA		125	Kattohajotin	8617647	113,44		
	PCA		160	Kattohajotin	8617648	136,35		
	PCA		200	Kattohajotin	8617649	147,12		
	PCA		250	Kattohajotin	8617650	185,05		
	PCA		315	Kattohajotin	8617651	213,05		
	LKA		125	Kattohajotin	8617652	266,60		
	LKA		160	Kattohajotin	8617653	113,44		
	LKA		200	Kattohajotin	8617654	136,35		
	LKA		250	Kattohajotin	8617655	169,19		
	LKA		315	Kattohajotin	8617656	185,05		
	LKA		400	Kattohajotin	8617657	213,05		
	LCA		100	Kattohajotin	8617658	266,60		
	LCA		125	Kattohajotin	8617880	113,44		
	LCA		160	Kattohajotin	8617881	113,44		
	LCA		200	Kattohajotin	8617882	136,35		
	LCA		250	Kattohajotin	8617883	147,12		
	LCA		315	Kattohajotin	8617884	160,91		
	LCA		400	Kattohajotin	8617885	185,26		
	CRL		100	Kattohajotin	8617886	224,20		
	CRL		125	Kattohajotin	8617659	134,41		
	CRL		160	Kattohajotin	8617660	150,91		
	CRL		200	Kattohajotin	8617661	152,84	•	
	CRL		250	Kattohajotin	8617662	173,22	•	
	CRL		315	Kattohajotin	8617663	182,54	•	
	CRL		400	Kattohajotin	8617664	226,01	•	
	CRLN		100	Kattohajotin	8617665	333,57	•	
	CRLN		125	Kattohajotin	8617897	199,81		
	CRLN		160	Kattohajotin	8617898	211,95		
	CRLN		200	Kattohajotin	8617899	257,69		
	CRLN		250	Kattohajotin	8617900	278,55		
	CRLN		315	Kattohajotin	8617901	299,44		
	CRLN		400	Kattohajotin	8617902	362,26		
	CRLN		400	Kattohajotin	8617903	459,69		
		DAZ		125	Ilmavirran suuntausosasarja	8615413	26,33	
		DAZ		160	Ilmavirran suuntausosasarja	8615144	28,38	
DAZ			200	Ilmavirran suuntausosasarja	8615145	33,23		
DAZ			250	Ilmavirran suuntausosasarja	8615146	44,15		
DAZ			315	Ilmavirran suuntausosasarja	8615147	53,63		
DAZ			400	Ilmavirran suuntausosasarja	8615148	34,16		
	Integra							
	PC6		125	Kattohajotin	8617769	245,09		
	PC6		160	Kattohajotin	8617770	270,63		
	PC6		200	Kattohajotin	8617771	264,14		
	PC6		250	Kattohajotin	8617772	304,00		
	PC6		315	Kattohajotin	8617773	353,90		
	PC7		160	Kattohajotin sisäänrakennetulla pyörrevirtaosalla	8617774	395,96		
	PC7		200	Kattohajotin sisäänrakennetulla pyörrevirtaosalla	8617775	418,39		
	PC7		250	Kattohajotin sisäänrakennetulla pyörrevirtaosalla	8617776	449,64		
	RC14		160	Pyörrevirtahajotin, kiinteät säleät	8617777	242,29		
RC14		200	Pyörrevirtahajotin, kiinteät säleät	8617778	243,50			





Kattohajottajat ja liitäntälaatikot – Vakioväri RAL 9003 valkoinen

	RC14	250	Pyörrevirtahajotin, kiinteät säleet	8617779	269,51
	RC14	315	Pyörrevirtahajotin, kiinteät säleet	8617780	294,63
	RC15	160	Pyörrevirtahajotin, säädettävät säleet	8617781	259,24
	RC15	200	Pyörrevirtahajotin, säädettävät säleet	8617782	277,89
	RC15	250	Pyörrevirtahajotin, säädettävät säleet	8617783	294,63
	RC15	315	Pyörrevirtahajotin, säädettävät säleet	8617784	331,25
	NC19	125	Suutinhajotin	8617666	258,04
	NC19	160	Suutinhajotin	8617667	328,98
	NC19	200	Suutinhajotin	8617668	323,45
	NC19	250	Suutinhajotin	8617669	381,77
	NC19	315	Suutinhajotin	8617670	392,54
	LCC	125	Kattohajotin	8617787	200,59
	LCC	160	Kattohajotin	8617786	201,85
	LCC	200	Kattohajotin	8617787	200,59
	LCC	250	Kattohajotin	8617788	203,41
	LCC	315	Kattohajotin	8617789	207,09
	LCP	125	Kattohajotin	8617671	212,72
	LCP	160	Kattohajotin	8617672	213,49
	LCP	200	Kattohajotin	8617673	214,47
	LCP	250	Kattohajotin	8617674	215,34
	LCP	315	Kattohajotin	8617675	219,13
	LKP	125	Kattohajotin	8617676	183,60
	LKP	160	Kattohajotin	8617677	185,26
	LKP	200	Kattohajotin	8617678	186,43
	LKP	250	Kattohajotin	8617679	191,75
	LKP	315	Kattohajotin	8617680	193,50
	RCG	125	Pyörrevirtahajotin	8617891	194,48
	RCG	160	Pyörrevirtahajotin	8617892	176,32
	RCG	200	Pyörrevirtahajotin	8617893	209,81
	RCG	250	Pyörrevirtahajotin	8617894	251,64
	RCG	315	Pyörrevirtahajotin	8617895	312,58
	RCG	400	Pyörrevirtahajotin	8617896	378,96

Versio	Tuote-koodi	Liitos-koko	Hajottaja-koko	Tuotteen kuvaus	LVI-koodi	Hinta €/kpl	Var. tuote
	PS1VS0		200	Kattohajotin	8617791	252,89	
	PS1VS0		250	Kattohajotin	8617792	286,37	
	PS1VS0		315	Kattohajotin	8617793	318,62	
	PS8VS0		160	Kattohajotin pyörrevirtaosalla	8617794	252,89	
	PS8VS0		200	Kattohajotin pyörrevirtaosalla	8617795	274,86	
	PS8VS0		250	Kattohajotin pyörrevirtaosalla	8617796	330,12	
	PS8VS0		315	Kattohajotin pyörrevirtaosalla	8617797	349,09	
	NS19VS0		160	Suutinhajotin	8617681	190,06	•
	NS19VS0		200	Suutinhajotin	8617682	218,29	•
	NS19VS0		250	Suutinhajotin	8617683	273,86	•
	NS19VS0		315	Suutinhajotin	8617684	289,39	•
	RS14VS0		160	Pyörrevirtahajotin kiinteällä säleellä	8617685	203,24	
	RS14VS0		200	Pyörrevirtahajotin kiinteällä säleellä	8617686	207,78	
	RS14VS0		250	Pyörrevirtahajotin kiinteällä säleellä	8617687	272,75	
	RS14VS0		315	Pyörrevirtahajotin kiinteällä säleellä	8617688	284,87	
	RS15VS0		200	Pyörrevirtahajotin säädettävällä säleellä	8617798	200,65	
	RS15VS0		250	Pyörrevirtahajotin säädettävällä säleellä	8617799	234,13	
	RS15VS0		315	Pyörrevirtahajotin säädettävällä säleellä	8617800	239,38	
	GS23VE0		160	Poistoilmalaite	8617801	222,53	
	GS23VE0		200	Poistoilmalaite	8617802	255,45	
	GS23VE0		250	Poistoilmalaite	8617803	288,04	
	GS23VE0		315	Poistoilmalaite	8617804	320,86	
	PS1HS2	160		Kattohajotin kiinteällä liitäntälaatikolla	8617805	304,48	
	PS1HS2	200		Kattohajotin kiinteällä liitäntälaatikolla	8617806	354,45	
	PS1HS2	250		Kattohajotin kiinteällä liitäntälaatikolla	8617807	382,47	
	PS1HS2	315		Kattohajotin kiinteällä liitäntälaatikolla	8617808	441,83	
	PS8HS2	125		Kattohajotin pyörrevirtaosalla ja kiinteällä liitäntälaatikolla	8617809	296,75	
	PS8HS2	160		Kattohajotin pyörrevirtaosalla ja kiinteällä liitäntälaatikolla	8617810	312,58	
	PS8HS2	200		Kattohajotin pyörrevirtaosalla ja kiinteällä liitäntälaatikolla	8617811	333,35	
	PS8HS2	250		Kattohajotin pyörrevirtaosalla ja kiinteällä liitäntälaatikolla	8617812	376,08	

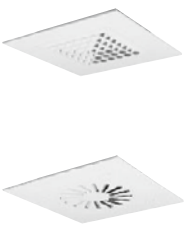



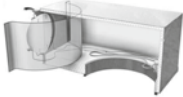

## TSR 11 Kattohajottajat ja liitäntälaatikot – Vakioväri RAL 9003 valkoinen

Versio	Tuote-koodi	Liitos-koko	Hajottaja-koko	Tuotteen kuvaus	LVI-koodi	Hinta €/kpl	Var. tuote
	PS8HS2	315		Kattohajotin pyörrevirtaosalla ja kiinteällä liitäntälaatikolla	8617813	441,83	
	NS19HS2	125		Suutinhajotin kiinteällä liitäntälaatikolla	8617689	296,75	
	NS19HS2	160		Suutinhajotin kiinteällä liitäntälaatikolla	8617690	312,58	
	NS19HS2	200		Suutinhajotin kiinteällä liitäntälaatikolla	8617691	352,89	
	NS19HS2	250		Suutinhajotin kiinteällä liitäntälaatikolla	8617692	398,31	
	NS19HS2	315		Suutinhajotin kiinteällä liitäntälaatikolla	8617693	441,83	
	RS14HS2	125		Pyörrevirtahajotin kiinteällä liitäntälaatikolla	8617814	300,12	
	RS14HS2	160		Pyörrevirtahajotin kiinteällä liitäntälaatikolla	8617815	311,86	
	RS14HS2	200		Pyörrevirtahajotin kiinteällä liitäntälaatikolla	8617816	343,51	
	RS14HS2	250		Pyörrevirtahajotin kiinteällä liitäntälaatikolla	8617817	401,69	
	RS14HS2	315		Pyörrevirtahajotin kiinteällä liitäntälaatikolla	8617818	464,14	
	RS15HS2	160		Pyörrevirtahajotin kiinteällä liitäntälaatikolla	8617819	297,86	
	RS15HS2	200		Pyörrevirtahajotin kiinteällä liitäntälaatikolla	8617820	326,09	
	RS15HS2	250		Pyörrevirtahajotin kiinteällä liitäntälaatikolla	8617821	393,97	
	RS15HS2	315		Pyörrevirtahajotin kiinteällä liitäntälaatikolla	8617822	443,05	
<b>Liitäntälaatikko kattohajottimille</b>	<b>Tuote-koodi</b>	<b>Liitos-koko</b>	<b>Hajottaja-koko</b>	<b>Tuotteen kuvaus</b>	<b>LVI-koodi</b>	<b>Hinta €/kpl</b>	<b>Var. tuote</b>
	MBB-S	100	100	Liitäntälaatikko kartiosäätösalla, tuloilma	8615342	168,69	•
	MBB-S	100	125	Liitäntälaatikko kartiosäätösalla, tuloilma	8615322	168,69	•
	MBB-S	100	160	Liitäntälaatikko kartiosäätösalla, tuloilma	8615302	168,69	•
	MBB-S	125	125	Liitäntälaatikko kartiosäätösalla, tuloilma	8615344	193,26	•
	MBB-S	125	160	Liitäntälaatikko kartiosäätösalla, tuloilma	8615324	193,26	•
	MBB-S	125	200	Liitäntälaatikko kartiosäätösalla, tuloilma	8615304	193,26	•
	MBB-S	160	160	Liitäntälaatikko kartiosäätösalla, tuloilma	8615346	211,99	•
	MBB-S	160	200	Liitäntälaatikko kartiosäätösalla, tuloilma	8615326	211,99	•
	MBB-S	160	250	Liitäntälaatikko kartiosäätösalla, tuloilma	8615306	217,72	•
	MBB-S	200	200	Liitäntälaatikko kartiosäätösalla, tuloilma	8615348	261,31	•
	MBB-S	200	250	Liitäntälaatikko kartiosäätösalla, tuloilma	8615328	266,11	•
	MBB-S	200	315	Liitäntälaatikko kartiosäätösalla, tuloilma	8615308	266,11	•
	MBB-S	250	250	Liitäntälaatikko kartiosäätösalla, tuloilma	8615350	335,63	•
	MBB-S	250	315	Liitäntälaatikko kartiosäätösalla, tuloilma	8615330	335,63	•
	MBB-S	250	400	Liitäntälaatikko kartiosäätösalla, tuloilma	8615310	351,76	•
	MBB-S	315	315	Liitäntälaatikko kartiosäätösalla, tuloilma	8615352	447,63	•
MBB-S	315	400	Liitäntälaatikko kartiosäätösalla, tuloilma	8615332	447,63	•	
<b>Liitäntälaatikko kattohajottimille</b>	<b>Tuote-koodi</b>	<b>Liitos-koko</b>	<b>Hajottaja-koko</b>	<b>Tuotteen kuvaus</b>	<b>LVI-koodi</b>	<b>Hinta €/kpl</b>	<b>Var. tuote</b>
	MBB-E	100	100	Liitäntälaatikko kartiosäätösalla, poistoilma	8615355	165,47	
	MBB-E	100	125	Liitäntälaatikko kartiosäätösalla, poistoilma	8615356	165,47	
	MBB-E	100	160	Liitäntälaatikko kartiosäätösalla, poistoilma	8615357	165,47	
	MBB-E	125	125	Liitäntälaatikko kartiosäätösalla, poistoilma	8615358	194,95	
	MBB-E	125	160	Liitäntälaatikko kartiosäätösalla, poistoilma	8615359	194,95	
	MBB-E	125	200	Liitäntälaatikko kartiosäätösalla, poistoilma	8615360	194,95	
	MBB-E	160	160	Liitäntälaatikko kartiosäätösalla, poistoilma	8615361	220,27	
	MBB-E	160	200	Liitäntälaatikko kartiosäätösalla, poistoilma	8615362	219,74	
	MBB-E	160	250	Liitäntälaatikko kartiosäätösalla, poistoilma	8615363	230,32	
	MBB-E	200	200	Liitäntälaatikko kartiosäätösalla, poistoilma	8615364	275,60	
	MBB-E	200	250	Liitäntälaatikko kartiosäätösalla, poistoilma	8615365	263,82	
	MBB-E	200	315	Liitäntälaatikko kartiosäätösalla, poistoilma	8615366	276,49	
	MBB-E	250	250	Liitäntälaatikko kartiosäätösalla, poistoilma	8615367	335,63	
	MBB-E	250	315	Liitäntälaatikko kartiosäätösalla, poistoilma	8615368	351,76	
	MBB-E	250	400	Liitäntälaatikko kartiosäätösalla, poistoilma	8615369	351,76	
	MBB-E	315	315	Liitäntälaatikko kartiosäätösalla, poistoilma	8615370	447,63	
MBB-E	315	400	Liitäntälaatikko kartiosäätösalla, poistoilma	8615371	447,63		
<b>Liitäntälaatikko kattohajottimille</b>	<b>Tuote-koodi</b>	<b>Liitos-koko</b>	<b>Hajottaja-koko</b>	<b>Tuotteen kuvaus</b>	<b>LVI-koodi</b>	<b>Hinta €/kpl</b>	<b>Var. tuote</b>
	MBC	100	100	Liitäntälaatikko läppäpellillä, tuloilma	8617984	132,22	
	MBC	100	125	Liitäntälaatikko läppäpellillä, tuloilma	8617986	136,26	
	MBC	100	160	Liitäntälaatikko läppäpellillä, tuloilma	8617988	140,32	
	MBC	125	125	Liitäntälaatikko läppäpellillä, tuloilma	8617990	153,46	
	MBC	125	160	Liitäntälaatikko läppäpellillä, tuloilma	8617992	156,53	
	MBC	125	200	Liitäntälaatikko läppäpellillä, tuloilma	8617994	159,48	
	MBC	160	160	Liitäntälaatikko läppäpellillä, tuloilma	8617996	168,91	
	MBC	160	200	Liitäntälaatikko läppäpellillä, tuloilma	8617998	172,12	

## Kattohajottajat ja liitäntälaatikot – Vakioväri RAL 9003 valkoinen



	MBC	160	250	Liitäntälaatikko läppäpellillä, tuloilma	8618000	175,29
	MBC	200	200	Liitäntälaatikko läppäpellillä, tuloilma	8618002	211,28
	MBC	200	250	Liitäntälaatikko läppäpellillä, tuloilma	8618004	215,31
	MBC	200	315	Liitäntälaatikko läppäpellillä, tuloilma	8618006	223,55
	MBC	250	250	Liitäntälaatikko läppäpellillä, tuloilma	8618008	272,17
	MBC	250	315	Liitäntälaatikko läppäpellillä, tuloilma	8618010	279,91
	MBC	250	400	Liitäntälaatikko läppäpellillä, tuloilma	8618012	293,04
	MBC	315	315	Liitäntälaatikko läppäpellillä, tuloilma	8618014	337,59
	MBC	315	400	Liitäntälaatikko läppäpellillä, tuloilma	8618016	343,84
	MBE	100	100	Liitäntälaatikko läppäpellillä, poistoilma	8617985	132,22
	MBE	100	125	Liitäntälaatikko läppäpellillä, poistoilma	8617987	136,26
	MBE	100	160	Liitäntälaatikko läppäpellillä, poistoilma	8617989	140,32
	MBE	125	125	Liitäntälaatikko läppäpellillä, poistoilma	8617991	153,46
	MBE	125	160	Liitäntälaatikko läppäpellillä, poistoilma	8617993	156,53
	MBE	125	200	Liitäntälaatikko läppäpellillä, poistoilma	8617995	159,48
	MBE	160	160	Liitäntälaatikko läppäpellillä, poistoilma	8617997	168,91
	MBE	160	200	Liitäntälaatikko läppäpellillä, poistoilma	8617999	172,12
	MBE	160	250	Liitäntälaatikko läppäpellillä, poistoilma	8618001	175,29
	MBE	200	200	Liitäntälaatikko läppäpellillä, poistoilma	8618003	211,28
	MBE	200	250	Liitäntälaatikko läppäpellillä, poistoilma	8618005	215,31
	MBE	200	315	Liitäntälaatikko läppäpellillä, poistoilma	8618007	223,55
	MBE	250	250	Liitäntälaatikko läppäpellillä, poistoilma	8618009	272,17
	MBE	250	315	Liitäntälaatikko läppäpellillä, poistoilma	8618011	279,91
	MBE	250	400	Liitäntälaatikko läppäpellillä, poistoilma	8618013	293,04
	MBE	315	315	Liitäntälaatikko läppäpellillä, poistoilma	8618015	337,59
	MBE	315	400	Liitäntälaatikko läppäpellillä, poistoilma	8618017	343,84

Näkyvän asennuksen kattohajottajat	Tuote-koodi	Liitos-koko	Tuotteen kuvaus	LVI-koodi	Hinta €/kpl	Var. tuote
	PCS2	125	Kattohajotin näkyvään asennukseen	8617694	253,46	
	PCS2	160	Kattohajotin näkyvään asennukseen	8617695	281,22	
	PCS2	200	Kattohajotin näkyvään asennukseen	8617696	359,47	
	PCS2	250	Kattohajotin näkyvään asennukseen	8617697	427,88	
	PCS2	315	Kattohajotin näkyvään asennukseen	8617698	603,09	
	LCS2	125	Kattohajotin näkyvään asennukseen	8617823	253,46	
	LCS2	160	Kattohajotin näkyvään asennukseen	8617824	282,36	
	LCS2	200	Kattohajotin näkyvään asennukseen	8617825	353,33	
	LCS2	250	Kattohajotin näkyvään asennukseen	8617826	427,88	
	LCS2	315	Kattohajotin näkyvään asennukseen	8617827	603,09	
	DCS	100	Suutinhajotin näkyvään asennukseen	8617769	245,09	•
	DCS	125	Suutinhajotin näkyvään asennukseen	8617700	256,01	•
	DCS	160	Suutinhajotin näkyvään asennukseen	8617701	347,52	•
	DCS	200	Suutinhajotin näkyvään asennukseen	8617702	446,74	•
	DCS	250	Suutinhajotin näkyvään asennukseen	8617703	556,12	•
	DCS	315	Suutinhajotin näkyvään asennukseen	8617704	633,33	•
	FKD	160	Pyöreä monikartiohajotin	8617711	108,72	•
	FKD	200	Pyöreä monikartiohajotin	8617710	146,26	•
	FKD	250	Pyöreä monikartiohajotin	8617709	173,93	•
	FKD	315	Pyöreä monikartiohajotin	8617708	218,51	•
	FKD	400	Pyöreä monikartiohajotin	8617707	329,30	•
	FKD	500	Pyöreä monikartiohajotin	8617706	556,62	•
	FKD	630	Pyöreä monikartiohajotin	8617705	836,11	•
	RCW0	250	Pyörrevirtahajottaja, suurteho	8617712	526,76	
	RCW0	315	Pyörrevirtahajottaja, suurteho	8617713	594,85	•
	RCW0	400	Pyörrevirtahajottaja, suurteho	8617714	761,10	•
	RCW0	500	Pyörrevirtahajottaja, suurteho	8617715	787,03	•
	RCW0	630	Pyörrevirtahajottaja, suurteho	8617716	1110,44	•

Seinähajottimet	Tuote-koodi	Liitos-koko	Leveys	Kork,	Tuotteen kuvaus	LVI-koodi	Hinta €/kpl	Var. tuote
	DR24S	100	400	150	Seinähajotin säädettävillä säleillä	8617718	100,49	•
	DR24S	125	500	150	Seinähajotin säädettävillä säleillä	8617719	104,34	•
	DR24S	160	500	200	Seinähajotin säädettävillä säleillä	8617720	127,04	•
	DR24S	200	500	300	Seinähajotin säädettävillä säleillä	8617721	150,90	•
	NR19S	100	400	150	Seinähajotin säädettävillä suuttimilla	8617723	74,99	•
	NR19S	125	500	150	Seinähajotin säädettävillä suuttimilla	8617724	95,08	•
	NR19S	160	500	200	Seinähajotin säädettävillä suuttimilla	8617725	116,62	•
	NR19S	200	500	300	Seinähajotin säädettävillä suuttimilla	8617726	135,94	•

## Vastaavuustaulukko säleiköille

Uusi Tuotekoodi	Vanha Tuotekoodi	Tuotteen kuvaus
AL10CN	B3020	Säleikkö vaakasäleillä, valkoinen
AD21CN	C21	Säleikkö säädettävillä pysty- ja vaakasäleillä, valk.
AE11CN	F20	Säleikkö ruutukuviolla, valkoinen
AD11CN	C20	Säleikkö säädettävillä vaakasäleillä, valk.
AR11CN	G20	Säleikkö 58° kallistetuilla vaakasäleillä
DGAN	GAT	Säätösa säleiköille
MFAN	GGR	Kiinnityskehys säleiköille
AT21V	D11	Ovisäleikkö, sis. Vastakehyksen
LTD	MTL	Rakohajottaja

Säleiköt	Tuote-koodi	Leveys	Kork,	Tuotteen kuvaus	LVI-koodi	Hinta €/kpl	Var. tuote
	AL10CN	200	100	Säleikkö vaakasäleillä, valkoinen	8617933	60,59	
	AL10CN	300	100	Säleikkö vaakasäleillä, valkoinen	8617934	62,50	•
	AL10CN	300	150	Säleikkö vaakasäleillä, valkoinen	8617935	77,34	•
	AL10CN	400	100	Säleikkö vaakasäleillä, valkoinen	8617936	71,09	•
	AL10CN	400	150	Säleikkö vaakasäleillä, valkoinen	8617937	91,95	•
	AL10CN	400	200	Säleikkö vaakasäleillä, valkoinen	8617938	113,83	•
	AL10CN	500	100	Säleikkö vaakasäleillä, valkoinen	8617939	79,47	•
	AL10CN	500	150	Säleikkö vaakasäleillä, valkoinen	8617940	104,58	•
	AL10CN	500	200	Säleikkö vaakasäleillä, valkoinen	8617941	132,92	•
	AL10CN	600	100	Säleikkö vaakasäleillä, valkoinen	8617942	150,33	•
	AL10CN	600	150	Säleikkö vaakasäleillä, valkoinen	8617943	119,07	•
AL10CN	600	200	Säleikkö vaakasäleillä, valkoinen	8617944	150,43	•	
	AD21CN	200	100	Säleikkö säädettävillä pysty- ja vaakasäleillä, valk.	8617919	58,36	
	AD21CN	300	100	Säleikkö säädettävillä pysty- ja vaakasäleillä, valk.	8617920	69,53	•
	AD21CN	300	150	Säleikkö säädettävillä pysty- ja vaakasäleillä, valk.	8617921	76,67	•
	AD21CN	400	100	Säleikkö säädettävillä pysty- ja vaakasäleillä, valk.	8617922	80,13	•
	AD21CN	400	150	Säleikkö säädettävillä pysty- ja vaakasäleillä, valk.	8617923	90,18	•
	AD21CN	400	200	Säleikkö säädettävillä pysty- ja vaakasäleillä, valk.	8617924	123,21	•
	AD21CN	500	100	Säleikkö säädettävillä pysty- ja vaakasäleillä, valk.	8617925	82,70	•
	AD21CN	500	150	Säleikkö säädettävillä pysty- ja vaakasäleillä, valk.	8617926	104,58	•
	AD21CN	500	200	Säleikkö säädettävillä pysty- ja vaakasäleillä, valk.	8617927	141,06	•
	AD21CN	600	150	Säleikkö säädettävillä pysty- ja vaakasäleillä, valk.	8617928	119,07	•
	AD21CN	600	200	Säleikkö säädettävillä pysty- ja vaakasäleillä, valk.	8617929	152,56	•
	AE11CN	200	100	Säleikkö ruutukuviolla, valkoinen	8617905	53,35	
	AE11CN	300	100	Säleikkö ruutukuviolla, valkoinen	8617906	53,35	
	AE11CN	300	150	Säleikkö ruutukuviolla, valkoinen	8617907	79,47	•
	AE11CN	400	100	Säleikkö ruutukuviolla, valkoinen	8617908	59,71	
	AE11CN	400	150	Säleikkö ruutukuviolla, valkoinen	8617909	81,59	•
	AE11CN	400	200	Säleikkö ruutukuviolla, valkoinen	8617910	72,09	•
	AE11CN	500	100	Säleikkö ruutukuviolla, valkoinen	8617911	76,34	
	AE11CN	500	150	Säleikkö ruutukuviolla, valkoinen	8617912	84,61	•
	AE11CN	500	200	Säleikkö ruutukuviolla, valkoinen	8617913	82,59	•
	AE11CN	600	150	Säleikkö ruutukuviolla, valkoinen	8617915	86,83	
	AE11CN	600	200	Säleikkö ruutukuviolla, valkoinen	8617916	100,33	•

Muut kokoluokat tarjouksen mukaan,

Liitäntälaatikko säleiköille	Tuote-koodi	Liitos-koko	Leveys	Kork,	Tuotteen kuvaus	LVI-koodi	Hinta €/kpl	Var. tuote
	VBA-1	125	200	100	Liitäntälaatikko säleiköille, takaliitos	8616771	178,55	
	VBA-1	160	300	100	Liitäntälaatikko säleiköille, takaliitos	8616776	192,61	
	VBA-1	160	400	100	Liitäntälaatikko säleiköille, takaliitos	8616781	199,49	
	VBA-1	200	500	100	Liitäntälaatikko säleiköille, takaliitos	8616786	244,54	•
	VBA-1	200	300	150	Liitäntälaatikko säleiköille, takaliitos	8616777	196,29	•

**Kattohajottajat ja liitäntälaatikot – Vakioväri RAL 9003 valkoinen**

	VBA-1	250	400	150	Liitäntälaatikko säleiköille, takaliitos	8616782	231,28	•	
	VBA-1	250	500	150	Liitäntälaatikko säleiköille, takaliitos	8616787	271,68	•	
	VBA-1	250	600	150	Liitäntälaatikko säleiköille, takaliitos	8616792	284,92	•	
	VBA-1	250	400	200	Liitäntälaatikko säleiköille, takaliitos	8616783	242,20	•	
	VBA-1	315	500	200	Liitäntälaatikko säleiköille, takaliitos	8616788	291,81	•	
	VBA-1	315	600	200	Liitäntälaatikko säleiköille, takaliitos	8616793	323,73	•	
	VBA-2	125	200	100	Liitäntälaatikko säleiköille, sivuliitos	8616901	178,55	•	
	VBA-2	160	300	100	Liitäntälaatikko säleiköille, sivuliitos	8616906	192,61	•	
	VBA-2	160	400	100	Liitäntälaatikko säleiköille, sivuliitos	8616911	199,49	•	
	VBA-2	200	500	100	Liitäntälaatikko säleiköille, sivuliitos	8616916	244,54	•	
	VBA-2	200	300	150	Liitäntälaatikko säleiköille, sivuliitos	8616907	196,29	•	
	VBA-2	250	400	150	Liitäntälaatikko säleiköille, sivuliitos	8616912	231,28	•	
	VBA-2	250	500	150	Liitäntälaatikko säleiköille, sivuliitos	8616917	271,68	•	
	VBA-2	250	600	150	Liitäntälaatikko säleiköille, sivuliitos	8616922	284,92	•	
	VBA-2	250	400	200	Liitäntälaatikko säleiköille, sivuliitos	8616913	242,20	•	
	VBA-2	315	500	200	Liitäntälaatikko säleiköille, sivuliitos	8616918	291,81	•	
	VBA-2	315	600	200	Liitäntälaatikko säleiköille, sivuliitos	8616923	323,73	•	
	VBA-4	125	200	100	Liitäntälaatikko säleiköille, liitos päältä	8616941	178,55	•	
	VBA-4	160	300	100	Liitäntälaatikko säleiköille, liitos päältä	8616946	192,61	•	
	VBA-4	160	400	100	Liitäntälaatikko säleiköille, liitos päältä	8616951	199,49	•	
	VBA-4	200	500	100	Liitäntälaatikko säleiköille, liitos päältä	8616956	244,54	•	
	VBA-4	200	300	150	Liitäntälaatikko säleiköille, liitos päältä	8616947	196,29	•	
	VBA-4	250	400	150	Liitäntälaatikko säleiköille, liitos päältä	8616952	231,28	•	
	VBA-4	250	500	150	Liitäntälaatikko säleiköille, liitos päältä	8616957	271,68	•	
	VBA-4	250	600	150	Liitäntälaatikko säleiköille, liitos päältä	8616962	284,92	•	
	VBA-4	250	400	200	Liitäntälaatikko säleiköille, liitos päältä	8616953	242,20	•	
	VBA-4	315	500	200	Liitäntälaatikko säleiköille, liitos päältä	8616958	291,81	•	
	VBA-4	315	600	200	Liitäntälaatikko säleiköille, liitos päältä	8616963	323,73	•	
	<b>Liitäntälaatikko, tuloilma seinähajottimille</b>	<b>Tuote-koodi</b>	<b>Liitos-koko</b>	<b>Leveys</b>	<b>Kork,</b>	<b>Tuotteen kuvaus</b>	<b>LVI-koodi</b>	<b>Hinta</b>	<b>Var.</b>
	WB-1	100	400	150	Liitäntälaatikko seinähajottimille, takaliitos	8617418	157,14	•	
	WB-1	125	500	150	Liitäntälaatikko seinähajottimille, takaliitos	8617419	174,82	•	
	WB-1	160	500	200	Liitäntälaatikko seinähajottimille, takaliitos	8617424	192,36	•	
	WB-1	200	500	300	Liitäntälaatikko seinähajottimille, takaliitos	8617429	220,60	•	
	WB-2	100	400	150	Liitäntälaatikko seinähajottimille, sivuliitos	8617438	156,89	•	
	WB-2	125	500	150	Liitäntälaatikko seinähajottimille, sivuliitos	8617439	174,56	•	
	WB-2	160	500	200	Liitäntälaatikko seinähajottimille, sivuliitos	8617444	185,24	•	
	WB-2	200	500	300	Liitäntälaatikko seinähajottimille, sivuliitos	8617449	209,44	•	

	<b>Säätöpelti säleiköille</b>	<b>Tuote-koodi</b>	<b>Leveys</b>	<b>Kork,</b>	<b>Tuotteen kuvaus</b>	<b>LVI-koodi</b>	<b>Hinta</b>	<b>Var.</b>
	DGAN	200	100	Säätösa säleiköille	8617958	37,72	•	
	DGAN	300	100	Säätösa säleiköille	8617959	42,63	•	
	DGAN	300	150	Säätösa säleiköille	8617960	45,98	•	
	DGAN	400	100	Säätösa säleiköille	8617961	45,98	•	
	DGAN	400	150	Säätösa säleiköille	8618018	49,11	•	
	DGAN	400	200	Säätösa säleiköille	8617962	51,23	•	
	DGAN	500	100	Säätösa säleiköille	8618019	51,23	•	
	DGAN	500	150	Säätösa säleiköille	8618020	54,35	•	
	DGAN	500	200	Säätösa säleiköille	8618021	58,58	•	
	DGAN	600	150	Säätösa säleiköille	8618023	64,73	•	
	DGAN	600	200	Säätösa säleiköille	8617963	69,86	•	

	<b>Asennuskehys säleiköille</b>	<b>Tuote-koodi</b>	<b>Leveys</b>	<b>Kork,</b>	<b>Tuotteen kuvaus</b>	<b>LVI-koodi</b>	<b>Hinta</b>	<b>Var.</b>
	MFAN	200	100	Kiinnityskehys säleiköille	8617945	19,12	•	
	MFAN	300	100	Kiinnityskehys säleiköille	8617946	21,84	•	
	MFAN	300	150	Kiinnityskehys säleiköille	8617947	23,67	•	
	MFAN	400	100	Kiinnityskehys säleiköille	8617948	24,55	•	
	MFAN	400	150	Kiinnityskehys säleiköille	8617949	26,49	•	
	MFAN	400	200	Kiinnityskehys säleiköille	8617950	28,14	•	
	MFAN	500	100	Kiinnityskehys säleiköille	8617951	27,27	•	
	MFAN	500	150	Kiinnityskehys säleiköille	8617952	29,12	•	
	MFAN	500	200	Kiinnityskehys säleiköille	8617953	30,76	•	
	MFAN	600	150	Kiinnityskehys säleiköille	8617956	31,74	•	
	MFAN	600	200	Kiinnityskehys säleiköille	8617957	33,58	•	



## TSR 11 Kattohajottajat ja liitäntälaatikot – Vakioväri RAL 9003 valkoinen

Ovisäleikkö	Tuote-koodi	Leveys	Kork,	Tuotteen kuvaus	LVI-koodi	Hinta €/kpl	Var. tuote
	AT21V	200	100	Ovisäleikkö valkoinen, sis. Vastakehyksen	8618024	120,92	
	AT21V	300	100	Ovisäleikkö valkoinen, sis. Vastakehyksen	8618025	128,10	
	AT21V	300	150	Ovisäleikkö valkoinen, sis. Vastakehyksen	8618038	160,91	
	AT21V	400	100	Ovisäleikkö valkoinen, sis. Vastakehyksen	8618027	168,96	
	AT21V	400	150	Ovisäleikkö valkoinen, sis. Vastakehyksen	8618028	179,04	
	AT21V	400	200	Ovisäleikkö valkoinen, sis. Vastakehyksen	8617965	203,59	
	AT21V	500	100	Ovisäleikkö valkoinen, sis. Vastakehyksen	8618030	189,82	
	AT21V	500	150	Ovisäleikkö valkoinen, sis. Vastakehyksen	8618031	199,03	
	AT21V	500	200	Ovisäleikkö valkoinen, sis. Vastakehyksen	8617964	224,47	
	AT21V	600	100	Ovisäleikkö valkoinen, sis. Vastakehyksen	8618033	209,03	
	AT21V	600	150	Ovisäleikkö valkoinen, sis. Vastakehyksen	8618039	217,09	
	AT21V	600	200	Ovisäleikkö valkoinen, sis. Vastakehyksen	8617966	245,33	

Muut kokoluokat tarjouksen mukaan,

Poistoilmasäleikkö	Tuote-koodi	Liitos-koko	Leveys	Kork,	Tuotteen kuvaus	LVI-koodi	Hinta €/kpl	Var. tuote
	F50	100		41	Pyöreä Poistoilmasäleikkö	8617967	82,42	
	F50	125		41	Pyöreä Poistoilmasäleikkö	8617968	86,93	
	F50	160		41	Pyöreä Poistoilmasäleikkö	8617969	96,82	
	F50	200		41	Pyöreä Poistoilmasäleikkö	8647970	108,30	
	F50	250		61	Pyöreä Poistoilmasäleikkö	8617971	121,68	
	F50	315		61	Pyöreä Poistoilmasäleikkö	8617972	146,71	
	F50	400		81	Pyöreä Poistoilmasäleikkö	8617973	195,14	
	F50	500		81	Pyöreä Poistoilmasäleikkö	8617974	258,35	
	F50	630		81	Pyöreä Poistoilmasäleikkö	8617975	357,14	









Poistoilmasäleikkö	Tuote-koodi	Liitos-koko	Leveys	Kork,	Tuotteen kuvaus	LVI-koodi	Hinta €/kpl	Var. tuote
	F51	100		41	Pyöreä Poistoilmasäleikkö (Valmiit asennusreiät)	8617976	82,42	
	F51	125		41	Pyöreä Poistoilmasäleikkö (Valmiit asennusreiät)	8617977	86,93	
	F51	160		41	Pyöreä Poistoilmasäleikkö (Valmiit asennusreiät)	8617978	96,82	
	F51	200		41	Pyöreä Poistoilmasäleikkö (Valmiit asennusreiät)	8617979	108,30	
	F51	250		61	Pyöreä Poistoilmasäleikkö (Valmiit asennusreiät)	8617980	121,68	
	F51	315		61	Pyöreä Poistoilmasäleikkö (Valmiit asennusreiät)	8617981	146,71	
	F51	400		81	Pyöreä Poistoilmasäleikkö (Valmiit asennusreiät)	8617982	195,14	
	F51	500		81	Pyöreä Poistoilmasäleikkö (Valmiit asennusreiät)	8617983	258,35	

Tuloilmasuuttimet	Tuote-koodi	Liitos-koko	Leveys	Kork,	Tuotteen kuvaus	LVI-koodi	Hinta €/kpl	Var. tuote
	DADO	160			Tuloilmasuutin, asennus tasoon	8617828	273,81	
	DADO	200			Tuloilmasuutin, asennus tasoon	8617829	327,77	
	DADO	250			Tuloilmasuutin, asennus tasoon	8617830	389,67	
	DADO	315			Tuloilmasuutin, asennus tasoon	8617831	516,13	
	DAD1	160			Tuloilmasuutin, asennus kanavan päähän	8617832	273,81	
	DAD1	200			Tuloilmasuutin, asennus kanavan päähän	8617833	327,77	
	DAD1	250			Tuloilmasuutin, asennus kanavan päähän	8617834	389,67	
	DAD1	315			Tuloilmasuutin, asennus kanavan päähän	8617835	516,13	
	LADO	125			Tuloilmasuutin, alumiini	8616493	78,02	
	LADO	160			Tuloilmasuutin, alumiini	8616494	90,94	
	LADO	200			Tuloilmasuutin, alumiini	8616495	101,02	
	LADO	250			Tuloilmasuutin, alumiini	8616496	115,29	
	LADO	315			Tuloilmasuutin, alumiini	8616497	146,35	
	LADO	400			Tuloilmasuutin, alumiini	8616498	177,20	

Suutinkanava	Tuote-koodi	Liitos-koko	Leveys	Kork,	Tuotteen kuvaus	LVI-koodi	Hinta €/m	Var. tuote
	VSR	200-500			Suutinkanava, galvanoitu	-	Tarj. muk.	
	VSRPL	200-500			Suutinkanava, maalattu valkoinen	-	Tarj. muk.	

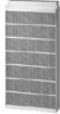

## Kattohajottajat ja liitäntälaatikot – Vakioväri RAL 9003 valkoinen

Piennopeuslaitteet	Tuote-koodi	Liitos-koko	Tuotteen kuvaus	LVI-koodi	Hinta €/kpl tuote	Var.	
	CBA	1207	Syrjäyttävä piennopeuslaite, puolipyöreä	8617836	485,22		
	CBA	1607	Syrjäyttävä piennopeuslaite, puolipyöreä	8617837	539,57		
	CBA	2010	Syrjäyttävä piennopeuslaite, puolipyöreä	8617838	648,55		
	CBA	2510	Syrjäyttävä piennopeuslaite, puolipyöreä	8617839	829,34		
	CBA	3115	Syrjäyttävä piennopeuslaite, puolipyöreä	8617840	1159,21		
	CBA	4020	Syrjäyttävä piennopeuslaite, puolipyöreä	8617841	2422,61		
	CBA	5020	Syrjäyttävä piennopeuslaite, puolipyöreä	8617842	2442,87		
		CHA	1207	Syrjäyttävä piennopeuslaite, pyörästetty etureuna	8617843	584,12	
		CHA	1607	Syrjäyttävä piennopeuslaite, pyörästetty etureuna	8617844	633,33	
		CHA	2010	Syrjäyttävä piennopeuslaite, pyörästetty etureuna	8617845	711,69	
		CHA	2510	Syrjäyttävä piennopeuslaite, pyörästetty etureuna	8617846	938,91	
		CHA	3115	Syrjäyttävä piennopeuslaite, pyörästetty etureuna	8617847	1594,56	
		CHA	4020	Syrjäyttävä piennopeuslaite, pyörästetty etureuna	8617848	2836,21	
		CHA	5020	Syrjäyttävä piennopeuslaite, pyörästetty etureuna	8617849	3102,27	
		CHA	6320	Syrjäyttävä piennopeuslaite, pyörästetty etureuna	8617850	3329,28	
		CCA	1207	Syrjäyttävä piennopeuslaite, pyöreä	8617851	606,14	
CCA		1607	Syrjäyttävä piennopeuslaite, pyöreä	8617852	746,95		
CCA		2010	Syrjäyttävä piennopeuslaite, pyöreä	8617853	1173,74		
CCA		2510	Syrjäyttävä piennopeuslaite, pyöreä	8617854	1215,68		
CCA		3115	Syrjäyttävä piennopeuslaite, pyöreä	8617855	1824,35		
CCA		4020	Syrjäyttävä piennopeuslaite, pyöreä	8617856	2736,52		
	CCA	5020	Syrjäyttävä piennopeuslaite, pyöreä	8617857	2878,87		
	CCA	6320	Syrjäyttävä piennopeuslaite, pyöreä	8617858	3668,68		
	CQA	1207	Syrjäyttävä piennopeuslaite, kulmamalli	8617763	721,05		
	CQA	1607	Syrjäyttävä piennopeuslaite, kulmamalli	8617764	913,97		
	CQA	2010	Syrjäyttävä piennopeuslaite, kulmamalli	8617765	1121,16		
	CQA	2510	Syrjäyttävä piennopeuslaite, kulmamalli	8617766	1158,88		
	CQA	3115	Syrjäyttävä piennopeuslaite, kulmamalli	8617767	1656,67		
	CQA	4020	Syrjäyttävä piennopeuslaite, kulmamalli	8617768	2423,87		
	CEA	2010	Syrjäyttävä piennopeuslaite, suorakaidemalli	8617887	611,58	•	
	CEA	2510	Syrjäyttävä piennopeuslaite, suorakaidemalli	8617888	774,22	•	
	CEA	3115	Syrjäyttävä piennopeuslaite, suorakaidemalli	8617889	1407,53		
	CEA	4015	Syrjäyttävä piennopeuslaite, suorakaidemalli	8617890	1432,87		
	CKA	2010	Syrjäyttävä piennopeuslaite, suorakaidemalli	8617859	932,10		
	CKA	2510	Syrjäyttävä piennopeuslaite, suorakaidemalli	8617860	1307,18		
	CKA	3110	Syrjäyttävä piennopeuslaite, suorakaidemalli	8617861	1717,76		
	CKA	4015	Syrjäyttävä piennopeuslaite, suorakaidemalli	8617862	2302,00		
	CKA	5020	Syrjäyttävä piennopeuslaite, suorakaidemalli	8617863	4242,51		
	CKA	6320	Syrjäyttävä piennopeuslaite, suorakaidemalli	8617864	4397,23		
		CRA	3010	Syrjäyttävä piennopeuslaite, suorakaidemalli	8617865	498,31	
		CRA	5010	Syrjäyttävä piennopeuslaite, suorakaidemalli	8617866	660,57	
CRA		8010	Syrjäyttävä piennopeuslaite, suorakaidemalli	8617867	940,34		
CRA		8020	Syrjäyttävä piennopeuslaite, suorakaidemalli	8617868	2004,14		
		CVA	3005	Syrjäyttävä piennopeuslaite, upotettava malli	8617869	332,58	
		CVA	5005	Syrjäyttävä piennopeuslaite, upotettava malli	8617870	367,12	
	CVA	6005	Syrjäyttävä piennopeuslaite, upotettava malli	8617871	387,01		
	CVA	6008	Syrjäyttävä piennopeuslaite, upotettava malli	8617872	440,67		
	CVA	8008	Syrjäyttävä piennopeuslaite, upotettava malli	8617873	534,42		

## TSR 11 Kattohajottajat ja liitäntälaatikot – Vakioväri RAL 9003 valkoinen

Päätelaite poistoilmalle	Tuotekoodi	Liitos-koko	Pituus	Eriste	Tuotteen kuvaus	LVI-koodi	Hinta €/kpl	Var. tuote
	EXAD	250			Päätelaite poistoilmalle	8615006	613,81	
	EXAD	315			Päätelaite poistoilmalle	8615007	736,56	
	EXAD	400			Päätelaite poistoilmalle	8615008	1104,85	
	EXAD	250			Päätelaite poistoilmalle verkolla	8618041	624,97	
	EXAD	315			Päätelaite poistoilmalle verkolla	8618042	753,31	
	EXAD	400			Päätelaite poistoilmalle verkolla	8618043	1127,17	



Siirtoilmalaitteet	Tuote-koodi	Liitos-koko	Leveys	Kork,	Tuotteen kuvaus	LVI-koodi	Hinta €/kpl	Var. tuote
	OLR		400	130	Siirtoilmalaitte	8815034	115,72	•
	OLR		600	130	Siirtoilmalaitte	8815035	129,01	•
	OLR		800	130	Siirtoilmalaitte	8815036	164,51	•
	OLR		1000	130	Siirtoilmalaitte	8815037	178,89	•
	OLC	100			Siirtoilmalaitte	8815031	122,33	•
	OLC	125			Siirtoilmalaitte	8815032	136,94	•
	OLC	160			Siirtoilmalaitte	8815033	162,94	•

Lineo rakohajotin	Tuote-koodi	Tuotteen kuvaus	LVI-koodi	Hinta €/m
	LTD	Rakohajottaja, määrämitta (minimihinta 1000 mm)	-	Tarj. muk.

Liitäntälaatikko LTD-rakohajottajalle	Tuote-koodi	Tuotteen kuvaus	LVI-koodi	Hinta €/kpl	Var. tuote
	LTD-PB	Liitäntälaatikko LTD-rakohajottajalle	-	Tarj. muk.	

Teatterilaitteet	Tuote-koodi	Liitos-koko	Tuotteen kuvaus	LVI-koodi	Hinta €/kpl	Var. tuote
	CRU1	4010	Teatterilaitte, suorakaidemalli	8617874	121,69	
	CRU1	4015	Teatterilaitte, suorakaidemalli	8617875	123,53	
	CRU1	5010	Teatterilaitte, suorakaidemalli	8617876	125,49	
	CRU1	5015	Teatterilaitte, suorakaidemalli	8617877	129,85	
	CCU	100	Teatterilaitte, pyöreä	8617878	104,52	
	CCU	125	Teatterilaitte, pyöreä	8617879	114,51	

## Ulkosäleiköt

Tuote-koodi	Liitos-koko	Leveys	Kork,	Tuotteen kuvaus	LVI-koodi	Hinta €/kpl	Var. tuote	
	YGC	80		Ulkosäleikkö, alumiini	8815813	12,42		
	YGC	100		Ulkosäleikkö, alumiini	8815814	12,42	•	
	YGC	125		Ulkosäleikkö, alumiini	8815815	13,63	•	
	YGC	160		Ulkosäleikkö, alumiini	8815817	21,48	•	
	YGC	200		Ulkosäleikkö, alumiini	8815818	25,41	•	
	YGC	250		Ulkosäleikkö, alumiini	8815819	47,96	•	
	YGC	315		Ulkosäleikkö, alumiini	8815820	61,28	•	
	YGC	400		Ulkosäleikkö, alumiini	8815739	236,15	•	
	YGC	500		Ulkosäleikkö, alumiini	8815740	434,69	•	
	YGC	630		Ulkosäleikkö, galvanoitu teräs	8815741	1819,51		
	YGC	800		Ulkosäleikkö, galvanoitu teräs	8815742	2368,02		
	Tuote-koodi	Liitos-koko	Leveys	Kork,	Tuotteen kuvaus	LVI-koodi	Hinta €/kpl	Var. tuote
	H3	Koot alkaen 300 x 200			Ulkosäleikkö, maalattu teräs	Hinnat tarjouksen mukaan		

## Lumisäleiköt

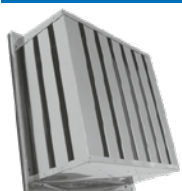

Vakiomalli Tarj. muk.

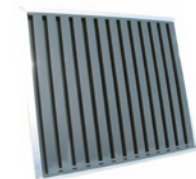

Upotettava malli Tarj. muk.

## Sälepellit



JSM Säätö- ja sulkupelti, tiiviysluokka 2



JST Tiivistetty säätö- ja sulkupelti, tiiviysluokka 4



JSE Tiivistetty säätö- ja sulkupelti lämpöeristyksellä, tiiviysluokka 4

Kaikkia malleja on saatavana myös pyöreillä liitännöillä, hinnat tarjousten mukaan.

## TSR 13 Tulo- ja poistoventtiilit – Vakioväri RAL 9003 valkoinen

Airy tulo- ja poistoilmaventtiili	Tuote-koodi	Liitos-koko	Tuotteen kuvaus	Pakkauskoko/ laatikko	LVI-koodi	Hinta €/kpl	Var. tuote
	AIRYB	100	Airy venttiilirunko, Valkoinen		8718051	41,02	•
	AIRYB	125	Airy venttiilirunko, Valkoinen		8718053	44,36	•
	AIRYB	160	Airy venttiilirunko, Valkoinen		8718085	50,96	•





Airy etulevy	Tuote-koodi	Liitos-koko	Tuotteen kuvaus	Pakkauskoko/ laatikko	LVI-koodi	Hinta €/kpl	Var. tuote
	AIRYFP	100	Airy etulevy ROUN pyöreä, Valkoinen		8718039	17,60	•
	AIRYFP	125	Airy etulevy ROUN pyöreä, Valkoinen		8718058	19,54	•
	AIRYFP	160	Airy etulevy ROUN pyöreä, Valkoinen		8718073	22,84	•
	AIRYFP	100	Airy etulevy SQUA neliö, Valkoinen		8718040	17,60	•
	AIRYFP	125	Airy etulevy SQUA neliö, Valkoinen		8718059	19,54	•
	AIRYFP	160	Airy etulevy SQUA neliö, Valkoinen		8718074	22,84	•
	AIRYFP	100	Airy etulevy BOW pyörästetty neliö, Valkoinen		8718036	17,60	•
	AIRYFP	125	Airy etulevy BOW pyörästetty neliö, Valkoinen		8718055	19,54	•
	AIRYFP	160	Airy etulevy BOW pyörästetty neliö, Valkoinen		8718070	22,84	•
	AIRYFP	100	Airy etulevy ELLI ellipsimuoto, Valkoinen		8718037	17,60	•
	AIRYFP	125	Airy etulevy ELLI ellipsimuoto, Valkoinen		8718056	19,54	•
	AIRYFP	160	Airy etulevy ELLI ellipsimuoto, Valkoinen		8718071	22,84	•
	AIRYFP	100	Airy etulevy RECT suorakaide, Valkoinen		8718038	17,60	•
	AIRYFP	125	Airy etulevy RECT suorakaide, Valkoinen		8718057	19,54	•
	AIRYFP	160	Airy etulevy RECT suorakaide, Valkoinen		8718072	22,84	•

Tuloilmahajotin	Tuote-koodi	Liitos-koko	Tuotteen kuvaus	Pakkauskoko/ laatikko	LVI-koodi	Hinta €/kpl	Var. tuote
	SHH	100	Tuloilmahajottaja	10	8717136	43,74	•
	SHH	125	Tuloilmahajottaja	10	8717137	47,40	•

Tulo- ja poistoventtiilit	Tuote-koodi	Liitos-koko	Tuotteen kuvaus	Pakkauskoko/ laatikko	LVI-koodi	Hinta €/kpl	Var. tuote
	TAV	100	Painovoimaisen ilmanvaihdon venttiili / raitisilm,	64	8815421	10,31	•
	TAV	125	Painovoimaisen ilmanvaihdon venttiili / raitisilm,	56	8815422	11,52	•
	TAV	160	Painovoimaisen ilmanvaihdon venttiili / raitisilm,	36	8815423	13,15	•
	TAV	200	Painovoimaisen ilmanvaihdon venttiili / raitisilm,	18	8815424	16,67	•
	VTTB	100	Tuloilmaventtiili	12	8717138	48,31	•
	VTTB	125	Tuloilmaventtiili	12	8717139	79,82	•
	VTTB	160	Tuloilmaventtiili	8	8717140	140,95	•
	KIR	100	Tuloilmaventtiili	36	8717141	18,84	•
	KIR	125	Tuloilmaventtiili	20	8717142	20,96	•
	KIR	160	Tuloilmaventtiili	12	8717143	30,93	•
	KIRS	100	Tuloilmaventtiili löylyhuoneisiin, valkoinen	36	8717122	30,84	•
	KIRS	125	Tuloilmaventtiili löylyhuoneisiin, valkoinen	24	8717123	37,20	•
	KSU	100	Poistoilmaventtiili	36	8717144	10,11	•
	KSU	125	Poistoilmaventtiili	24	8717145	11,85	•
	KSU	160	Poistoilmaventtiili	18	8717146	18,82	•
	KSU	200	Poistoilmaventtiili	8	8717147	22,00	•
	KSUS	100	Poistoilmaventtiili löylyhuoneisiin, valkoinen	36	8717126	26,93	•
	KSUS	125	Poistoilmaventtiili löylyhuoneisiin, valkoinen	24	8717127	31,45	•

**Tulo- ja poistoventtiilit – Vakioväri RAL 9003 valkoinen**

TSR 13

Venttiilikehykset	Tuote-koodi	Liitos-koko	Tuotteen kuvaus	Pakkauskoko/laatikko	LVI-koodi	Hinta €/kpl	Var. tuote
	ILVRU	100	Lähtökaulus/venttiilikehys ilman kierrettä		8105040	4,13	
	ILVRU	125	Lähtökaulus/venttiilikehys ilman kierrettä		8105041	4,13	
	ILVRU	160	Lähtökaulus/venttiilikehys ilman kierrettä		8105042	4,76	
	VRGU	100	Venttiilikehys kanavalle	55	8717192	3,87	•
	VRGU	125	Venttiilikehys kanavalle	40	8717193	4,06	•
	VRGU	160	Venttiilikehys kanavalle	31	8717194	4,83	•
	VRGU	200	Venttiilikehys kanavalle	17	8717195	8,06	•
	VRGM	100	Venttiilikehys osalle	54	8717170	4,06	•
	VRGM	125	Venttiilikehys osalle	36	8717171	4,67	•
	VRGM	160	Venttiilikehys osalle	20	8717172	5,78	•
	VRGM	200	Venttiilikehys osalle	12	8717173	7,42	•
	VRFU	100	Jousikiinnityskehys kanavalle	12	8717178	4,19	
	VRFU	125	Jousikiinnityskehys kanavalle	12	8717179	5,91	
	VRFU	160	Jousikiinnityskehys kanavalle	12	8717180	7,04	

**Savunhallintakanavat, pyöreät | CE-merkityt standardin EN 12101-07 mukaisesti**

TSR 15

Hinnat tarjousten mukaan. Lisätietoja asiakaspalvelusta ja myynnistämme.



**Savunhallintakanavat, suorakaide | CE-merkityt standardin EN 12101-07 mukaisesti**

Hinnat tarjousten mukaan. Lisätietoja asiakaspalvelusta ja myynnistämme.







# Lindab UltraLink®

Ilmavirran mittaus ja säätö huoltovapaasti ultraäänellä

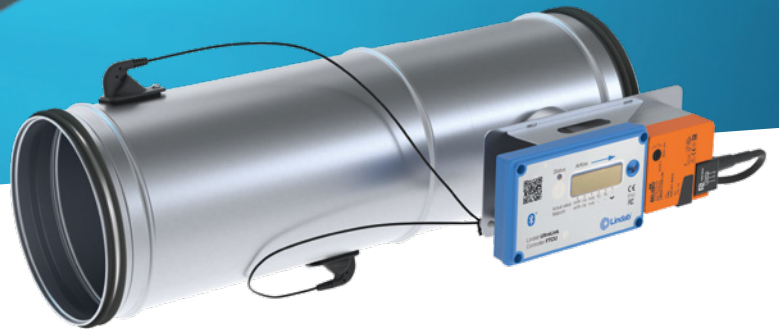

## Vallankumouksellista tekniikkaa energiatehokkaaseen ilmanvaihtoon

Valitse UltraLink®, kun työsi lähtökohtana on energiatehokkuus, mittatarkkuus ja käytön helppous.

Ultraääntä hyödyntävän UltraLinkin avulla ilmavirtaa voidaan mitata ja säätää erittäin tarkasti ilman painehäviötä. Mittaus tapahtuu kanavan pinnasta ultraäänellä, joten kanaviston likaantuminen ei aiheuta ylimääräisiä huoltotoimia eikä vaikuta mittaustarkkuuteen. Laitteet ovat hiljaisia eivätkä vaadi jatkuvaa kalibrointia. Mittaus on erittäin tarkka 0,1-15 m/s kanavanopeudella. Koot ø 100-630 mm sinkittynä, maalatut ja haponkestävät mallit ø 100-315 mm.

### Bluetooth-sovellus säästää kustannuksissa

- ☉ Mahdollistaa mittaus- ja säätötoiden aloittamisen jo ennen kuin automaation ohjaus on valmiina
- ☉ Nopeuttaa ja selkiyttää käyttöönottoa
- ☉ Helppo tarkastaa ja tehdä laiteasetuksia
- ☉ Visuaalinen käyttöliittymä laitteen toiminnan tarkasteluun
- ☉ Laitteet voidaan nimetä suunnitelman laitetunnuksilla.

Ota käyttöön kätevä Lindab OneLink -sovellus



Tutustu laitteisiin ja ilmanvaihdon uusiin mahdollisuuksiin  
[lindab.fi/ultralink](http://lindab.fi/ultralink)





## Lindab verkkokauppa



Osta laajaan tuotevalikoiman verkkokauppastamme osoitteessa

[lindab.fi/kirjaudu](http://lindab.fi/kirjaudu)

## Laaja tuotevalikoima

**Lindab** -verkkokaupassa voit hallinnoida ostojasi ja projektejasi. Siellä näet yhteenvedon laskuistasi, tilausvahvistuksista, tarjouksista ja pakkausluetteloista. Verkkokaupasta pystyt seuraamaan myös tuotteiden toimitusaikoja.

## Ilmastointimyynti

Tilaukset ja tarjouspyynnöt

p. 020 785 1044  
[tilaus@lindab.com](mailto:tilaus@lindab.com)  
[tarjous@lindab.com](mailto:tarjous@lindab.com)

### Asiakaspalvelu:

Asiakaspalvelupäällikkö  
Asiakaspalvelu  
Asiakaspalvelu  
Noutomyynti / Espoo  
Noutomyynti / Jyväskylä

**Marika Alander** p. 040 763 3584  
**Antonina Lohk** p. 040 5450 754  
**Riikka Ahoniemi** p. 040 631 1708  
p. 020 785 1044  
**Janina Hietajärvi** p. 040 646 2060

### Myynti:

Myyntijohtaja  
Myyntipäällikkö  
Avainasiakaspäällikkö  
Tekninen myynti  
Aluemyynti / Etelä- ja Länsi-Suomi  
Aluemyynti / Etelä- ja Itä-Suomi  
Aluemyynti / Itä- ja Keski-Suomi  
Aluemyynti / Pohjois-Suomi ja Pohjanmaa  
Teollisuusmyynti  
Teollisuusmyynti

**Janne Nordling** p. 040 837 2592  
**Ossi Hultman** p. 050 354 6893  
**Markku Uimonen** p. 050 62 649  
**Marko Lahti** p. 0400 968 123  
**Tiina Nordling** p. 0400 667 956  
**Valteri Tuomi** p. 040 126 0797  
**Otto Vertanen** p. 040 830 3760  
**Tuomo Tarvainen** p. 040 712 7531  
**Piia Kyrölahti** p. 045 126 0087  
**Mikko Turunen** p. 050 358 3073

### Tekninen tuki:

Tuoteryhmäpäällikkö - Ilmanvaihtoratkaisut  
Tuoteryhmäpäällikkö - Ilmanvaihtoratkaisut  
Tuoteryhmäpäällikkö - Automaatio  
Tuoteryhmäpäällikkö - Erikoistuotteet ja akustiikka

**Pasi Sauvolainen** p. 040 560 8482  
**Ilmari Kirjalainen** p. 040 358 6810  
**Antti Toljamo** p. 040 357 8087  
**Mika Oikari** p. 040 712 7528

### Oy Lindab Ab

Juuri teollisuuskatu 3  
02920 ESPOO  
p. 020 785 1010

Kankitie 3  
40320 Jyväskylä  
p. 020 785 1010

### Sähköposti

[info.finland@lindab.com](mailto:info.finland@lindab.com)  
[etunimi.sukunimi@lindab.com](mailto:etunimi.sukunimi@lindab.com)  
[tilaus@lindab.com](mailto:tilaus@lindab.com)

