



# Lindab Rainline™

Pohjoismaiden luotetuin sadevesijärjestelmä

# Sisältö

Lindab Rainline™	3
Väripinnoitettu teräs	4
Maalamaattomat pinnoitteet	5
Täydellinen valikoima	6
Puolipyöreä kouru	7
Puolipyöreä kouru ja osat	7
Kourukoukut	8-9
Lisätarvikkeet	9
Syöksyputkijärjestelmä	10
Syöksyputki ja osat	10
Syöksyputken kiinnikkeet	11
Ulosheittäjät ja siivilät	12
Lisäosat ja muut tarvikkeet	13
Vandaaliputket	14

# Lindab Rainline™ sadevesijärjestelmä

Rainline sadevesijärjestelmä on kestävä ja tyylikäs vaihtoehto niin asuintaloihin kuin liikekiinteistöihin. Sadevesijärjestelmä on saatavilla useissa eri väreissä sekä kokoluokissa, joten kaikenlaisiin rakennuksiin on toteutettavissa juuri oikeanlainen ratkaisu. Sadevesijärjestelmä valmistetaan kestävästä materiaalista, jonka laadukas pinnoite kestää Suomen vaihtelevia sääolosuhteita.



**Kevyt rakenne**



**Pitkäikäinen**



**Helppo asentaa**

## **Kestää kovaa kulutusta**

Rainline sadevesijärjestelmä on suunniteltu kestäämään kovaa kulutusta ja se on yksinkertainen asentaa. Sadevesijärjestelmä on vahvistettu teräsytimellä ja se kestää kuormitusta kuten painavaa lunta ja jäätä talvella. Sinkitys suojaa putkia ruostumiselta sekä antaa suojaa katkaisupintoihin sekä mahdollisia naarmuja vastaan. Pinnoitteemme kestävät erinomaisesti räsitusta ja estävät korroosiota.

## **Pohjoismaiden luotetuin järjestelmä**

Lindab on yksi Euroopan johtavista sadevesijärjestelmien toimittajista. Vuosikymmenten kokemuksella ja tiiviissä yhteistyössä asiantuntijoiden kanssa olemme kehittäneet tuotteemme huippuunsa. Erinomainen kestävyys ja hinta – laatusuhde ovat olleet avain markkinajohtajuuteemme Pohjoismaissa

# Kestävää kauneutta - väripinnoitettu teräs

Rainline sadevesijärjestelmän kestävyys on huippuluokkaa. Materiaalimme ovat todella kestäviä, jotta sadevesijärjestelmä kestäisi Suomen vaativia sääolosuhteita. Kun tarvitset käytännössä täysin huoltovapaan ja pitkäikäisen järjestelmän vastaus on selvä - Lindab Rainline. Se sopii erinomaisesti niin asuintaloihin kuin liikekiinteistöihin.

Kaksinkertainen sinkitys suojaa kouruja ja syöksyputkia ruostumiselta sekä antaa suojaa naarmuuntumista vastaan.

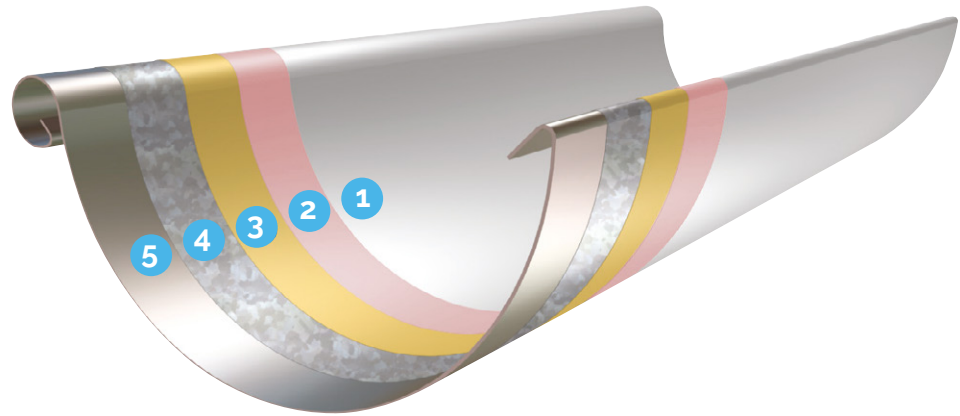

- 1 HBPE väripinnoite
- 2 Primer
- 3 Passivointikerros
- 4 Kuumasinkitys
- 5 Teräsohutlevy

Erikoiskestävä high-build polyester väripinnoite antaa suojaa ja pidentää sadevesijärjestelmän käyttöikää noin 70 vuoteen saakka. Järjestelmä vaatii erittäin vähän huoltoa, ainoastaan normaali puhdistus sekä pintanaarmujen paikkaus on hyvä tehdä vuosittain.

HBPE pinnoitetulla teräksellä on erinomainen värin kestävyys, se kestää UV-säteilyä eikä pinnoite haalistu tai halkeile. Kaikille väripinnoituilla Rainline-tuotteilla on 15 vuoden takuu.

Huom. Painoteknisistä syistä hinnastossa esitetyt värit eivät vastaa täysin oikeaa tuotetta. Esitetyt RAL-vastaavuudet ovat lähimpiä vastaavuuksia. Lähetämme mielellämme värimalleja pyynnöstä.

## Erikoiskestävä maalipinnoite - 5 eri perusvärivaihtoehtoa

### Rainline väritaulukko

	Lyhenne
Sinkki-magnesium	• ZM
Valkoinen	• AVIT
Musta	• SVRT
Tum.harmaa	• MGRA
Tum.ruskea	• 387
Tum.metallihopea	• AMET
Metallihopea	• SMET
Tiilenpunainen	• TROD
Tum. punainen	• MROD
Kupari	• CU

• = varastoväri



Sinkki-magnesium  
**ZM**

Valkoinen  
**AVIT**

Musta  
**SVRT**

Tumman  
harmaa  
**MGRA**

Tumman  
ruskea  
**387**

# Tyylikäs maalaamaton pinnoite

Maalaamaton sadevesijärjestelmä valitaan usein sen tyylikkyyden ja esteettisyyden vuoksi. Pinnoittamattomassa materiaalissa sääolosuhteiden vaikutukset saattavat näkyä, joten järjestelmä kannattaa puhdistaa muutaman kerran vuodessa.

Maalaamattomat Rainline tuotteet eivät kuulu sadevesijärjestelmän 15 vuoden takuuseen. Magestic materiaalilla on 10 vuoden takuu.

## Magestic / Sinkki-magnesium (ZM)

Kestävin kuumasinkitty materiaali. Magestic on vanhaa ja perinteistä yhdistettynä uuteen ja se tarjoaa luotettua Lindab tyylikkyyttä vahvalla sinkki-magnesium pinnoitteella.

## Kupari

Osa Rainline tuotteista on saatavilla myös kuparisena. Materiaali takaa tuotteelle upea ulkonäön sekä erinomaisen korroosionkestävyyden.

## Ruostumaton teräs

Vandaaliputket ovat saatavilla myös ruostumattomana teräksenä. Tuotteet valmistetaan 1.5 mm vahvuisesta teräslevystä



# Vähäinen korroosio rannikkoalueilla

## Erinomainen kestävyys vaativissa ympäristöissä

Klooripitoinen ympäristö ei vaikuta Magesticin korroosiosuojaan. Magesticia on testattu myös luonnollisissa ympäristöissä, joiden tulokset osoittavat yli kolminkertaisen korroosionkestävyyden merellisissä ympäristöissä standardiin galvanoituun materiaaliin verrattuna.

## Pienempi ympäristövaikutus

Sinkki-magnesium (ZM) teräs on jo itsessään ympäristöstävällisin materiaali sadevesikouruihin ja syöksyputkiin. Magesticin avulla sinkin tuotannossa vaadittavia resursseja kulutetaan yhä vähemmän.

# Erikoiskestävä maalipinnoite - 5 eri erikoisväri vaihtoehtoa

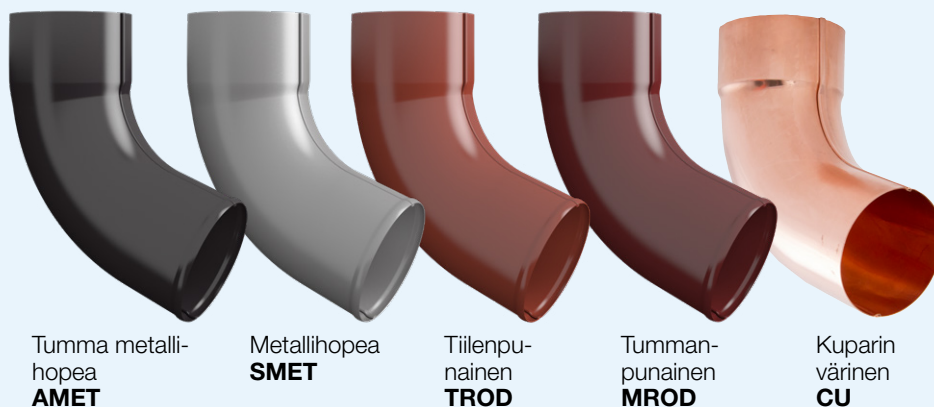

Tumma metalli-  
hopea  
**AMET**

Metallihopea  
**SMET**

Tiilenpu-  
nainen  
**TROD**

Tumman-  
punainen  
**MROD**

Kuparin  
värinen  
**CU**

## Rainline väritaulukko

	Lyhenne
Sinkki-magnesium	• ZM
Valkoinen	• AVIT
Musta	• SVRT
Tum.harmaa	• MGRA
Tum.ruskea	• 387
Tum.metallihopea	AMET
Metallihopea	SMET
Tiilenpunainen	TROD
Tum. punainen	MROD
Kupari	CU

• = varastoväri

# Täydellinen valikoima yhteensopivia ja täydentäviä osia

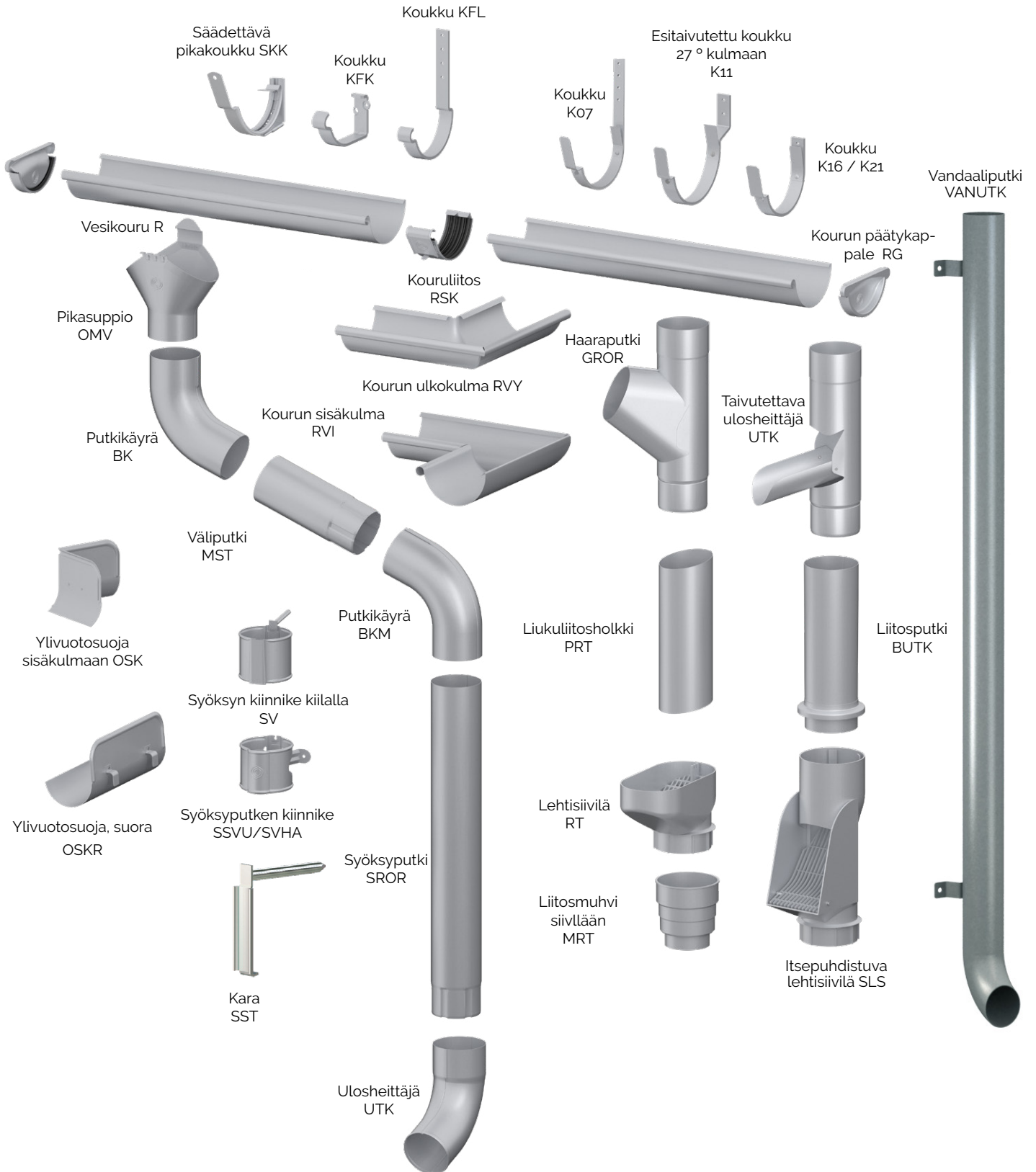

# Puolipyöreä kouru ja osat

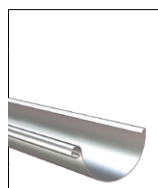

## Puolipyöreä kouru R

Koko Ø mm	Magestic/ ZM	Väripinnoitetut HBPE	Kupari
100	✓	✓	✓
125	✓	✓	✓
150	✓	✓	✓
190	✓	✓	✓



## Kouruliitos RSK

Tiivisteellä

Koko Ø mm	Magestic/ ZM	Väripinnoitetut HBPE	Kupari
100	✓	✓	
125	✓	✓	
150	✓	✓	

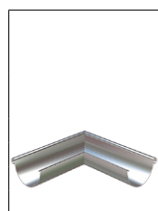

## Ulkokulma RVY 90°

Koko Ø mm	Magestic/ ZM	Väripinnoitetut HBPE	Kupari
100	✓	✓	
125	✓	✓	
150	✓	✓	
190	✓	✓	

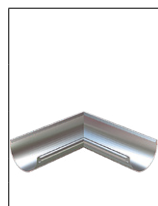

## Sisäkulma RVI 90°

Koko Ø mm	Magestic/ ZM	Väripinnoitetut HBPE	Kupari
100	✓	✓	
125	✓	✓	
150	✓	✓	
190	✓	✓	

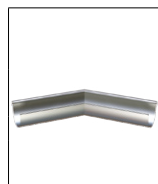

## Ulkokulma RVY 135° \*

Koko Ø mm	Magestic/ ZM	Väripinnoitetut HBPE	Kupari
100	✓	✓	
125	✓	✓	
150	✓	✓	

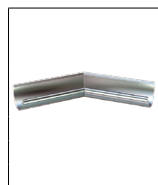

## Sisäkulma RVI 135° \*

Koko Ø mm	Magestic/ ZM	Väripinnoitetut HBPE	Kupari
100	✓	✓	
125	✓	✓	
150	✓	✓	



## Kourunpääty RG

itselukittuva, tiivisteellä.

Koko Ø mm	Magestic/ ZM	Väripinnoitetut HBPE	Kupari
100	✓	✓	
125	✓	✓	
150	✓	✓	



## Kourunpääty RGU\*

(Sopii sekä oikeaan että vasempaan kourunpäättyyn)

Koko Ø mm	Magestic/ ZM	Väripinnoitetut HBPE	Kupari
125	✓	✓	✓
150	✓	✓	✓
190	✓	✓	

### Lisätiedot

\*Tilastuote, toimitusaika noin 2 viikkoa. Tilastuotteilla ei vaihto- eikä palautusoikeutta.

Väri- ja koonvaihto on mahdollista tilauksen yhteydessä.

# Kourukoukut



## Kourukoukku SKK

Säädettävä pikakoukku.

Koko Ø mm	Magestic/ ZM	Väripinnoitetut HBPE	Kupari
100		✓	
125		✓	
150		✓	

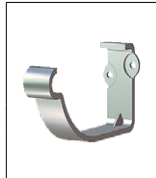

## Kourukoukku KFK

Lyhyt koukku pystysuorille otsalautoille.

Koko Ø mm	Magestic/ ZM	Väripinnoitetut HBPE	Kupari
100	✓	✓	
125	✓	✓	
150	✓	✓	



## Kourukoukku K07

Asennusta helpottavat klipsit edessä ja takana.  
Suoran osan pituus 70 mm.

Koko Ø mm	Magestic/ ZM	Väripinnoitetut HBPE	Kupari
100	✓	✓	✓
125	✓	✓	✓
150	✓	✓	✓
190	✓	✓	



## Kourukoukku K11

Asennusta helpottavat klipsit edessä ja takana.  
Kourukoukku 27 asteen kattokulmalle.

Koko Ø mm	Magestic/ ZM	Väripinnoitetut HBPE	Kupari
100	✓	✓	
125	✓	✓	
150	✓	✓	



## Kourukoukku K18 \*

Asennusta helpottavat klipsit edessä ja takana.  
Suoran osan pituus 160 mm.

Koko Ø mm	Magestic/ ZM	Väripinnoitetut HBPE	Kupari
100	✓	✓	✓
125	✓	✓	✓
150	✓	✓	



## Kourukoukku K21

Asennusta helpottavat klipsit edessä ja takana.  
Suoran osan pituus 210 mm.

Koko Ø mm	Magestic/ ZM	Väripinnoitetut HBPE	Kupari
125	✓	✓	✓
150	✓	✓	✓



## Kourukoukku K24 \*

Asennusta helpottavat klipsit edessä ja takana.  
Suoran osan pituus 240 mm.

Koko Ø mm	Magestic/ ZM	Väripinnoitetut HBPE	Kupari
190	✓	✓	



## Kourukoukku K33 \*

Asennusta helpottavat klipsit edessä ja takana.  
Suoran osan pituus. L=330 mm

Koko Ø mm	Magestic/ ZM	Väripinnoitetut HBPE	Kupari
190	✓	✓	

### Lisätiedot

\*Tilaustuote, toimitusaika noin 2 viikkoa. Tilaustuotteilla ei vaihto- eikä palautusoikeutta.

Varastovalikoima vaihtelee värin ja koon mukaan

# Kourukoukut

	<b>Kourukoukku KFM *</b>			
	Keskipitkä koukku. L=146 mm			
	Koko Ø mm	Magestic/ ZM	Väripinnoitetut HBPE	Kupari
	125	✓	✓	

	<b>Kourukoukku KFL *</b>			
	Pitkä koukku. L=196 mm.			
	Koko Ø mm	Magestic/ ZM	Väripinnoitetut HBPE	Kupari
	100	✓	✓	
	125	✓	✓	
	150	✓	✓	

	<b>Kourukoukku KFL35 *</b>			
	Extrapitkä koukku. L=330 mm.			
	Koko Ø mm	Magestic/ ZM	Väripinnoitetut HBPE	Kupari
	125	✓	✓	
	150	✓	✓	

	<b>Jalkarännin koukku FRK *</b>			
	Koko Ø mm	Magestic/ ZM	Väripinnoitetut HBPE	Kupari
		✓	✓	

## Lisätarvikkeet

	<b>Koukun peitelevy TB *</b>			
	Saneerauskohteisiin			
	Koko Ø mm	Magestic/ ZM	Väripinnoitetut HBPE	Kupari
	100	✓	✓	
	125	✓	✓	

	<b>Etureunan lisätuki STAG *</b>			
	Koko Ø mm	Magestic/ ZM	Väripinnoitetut HBPE	Kupari
	-	✓	✓	

	<b>Ruuvi A75</b>		
	Ruostumaton ruuvi kourukoukkujen kiinnitykseen. Alhainen kiristysmomentti joka minimoi halkeilun.		
	Torx T20.		
	Koko	4,8 x 35	
	Korr.luokka	C4	
	Värit		
	Musta RFR		
Valk. RFR	Varastossa		
Ruostumaton			

Suosittelomme käyttämään sinkki-magnesium (ZM) materiaalin kanssa RST-ruuveja. Muissa väri-/materiaalivaihtoehdoissa voidaan käyttää myös muita koururuuveja. Tarkistathan tilattaessa koururuuvien soveltuvuuden valitsemallesi värille/materiaalille.

Koururuuvit eivät sisälly toimitukseen.

## Lisätiedot

\*Tilastuote, toimitusaika noin 2 viikkoa. Tilastuotteilla ei vaihto- eikä palautusoikeutta.

Varastovalikoima vaihtelee värin ja koon mukaan

# Syöksyputki ja osat



## Syöksyputki SROR

Päätysupistuksella. Varastopituus 3000 mm.

Koko Ø mm	Magestic/ ZM	Väripinnoitetut HBPE	Kupari
75	✓	✓	✓
87	✓	✓	✓
100	✓	✓	✓
120	✓	✓	✓

**HUOM! Tilaustuote.**  
SROR 100 saatavilla  
myös pituuksilla  
2500 ja 4000 mm.



## Kourun lähtösuppilo OMV

Pikalukituksella.

Ø mm kouru / syöksy	Magestic/ ZM	Väripinnoitetut HBPE	Kupari *tuotekoodi=OK
100 / 75	✓	✓	
100 / 87	✓	✓	
125 / 75	✓	✓	
125 / 87	✓	✓	✓
125 / 100	✓	✓	✓
150 / 87	✓	✓	
150 / 100	✓	✓	✓
150 / 120	✓	✓	✓



## Kourun lähtösuppilo OK \*

Ø mm kouru / syöksy	Magestic/ ZM	Väripinnoitetut HBPE	
190 / 100	✓	✓	
190 / 120	✓	✓	



## Väliputki MST

Supistus molemmissa päissä.

Koko Ø mm	Pituus (mm)	Magestic/ ZM	Väripinnoitetut HBPE	Kupari
75	1000	✓	✓	
87	1000	✓	✓	
100	1000	✓	✓	
120	1000	✓	✓	



## Putkikäyrä BK

Kartiosupistuksella. Tilauksesta saatavilla myös 45° ja 85° kulmat.

Hinnat tarjouksen mukaan.

Koko Ø mm	Aste- kulma	Magestic/ ZM	Väripinnoitetut HBPE	Kupari
75	70°	✓	✓	✓
87	70°	✓	✓	✓
100	70°	✓	✓	✓
120	70°	✓	✓	✓



## Muhvillinen putkikäyrä BKM

Kartiosupistuksella ja muhvilla. Kartiosupistuksella. Tilauksesta saatavilla myös 45° ja 85° kulmat. Hinnat tarjouksen mukaan.

Koko Ø mm	Aste- kulma	Magestic/ ZM	Väripinnoitetut HBPE	Kupari
75	70°	✓	✓	
87	70°	✓	✓	
100	70°	✓	✓	✓
120	70°	✓	✓	

### Lisätiedot

\*Tilaustuote, toimitusaika noin 2 viikkoa. Tilaustuotteilla ei vaihto- eikä palautusoikeutta.

Varastovalikoima vaihtelee värin ja koon mukaan

# Syöksyputken kiinnikkeet ja osat



## Pikakiinnike SSVU

Kiviseinään kiinnitettäessä käytetään SST -karan kanssa

Koko Ø mm	Magestic/ ZM	Väripinnoitetut HBPE	Kupari
75	✓	✓	
87	✓	✓	
100	✓	✓	
120	✓	✓	



## Kiinnike SVHA

Kilakiinnitys.

Koko Ø mm	Magestic/ ZM	Väripinnoitetut HBPE	Kupari
75	✓		✓
87	✓		✓
100	✓		✓
120	✓		✓



## Kara kiviseinäkiinnitykseen SST

Koko L	Magestic/ ZM	Väripinnoitetut HBPE	Kupari
125	✓		
175	✓		
250	✓		
300	✓		

### Lisätiedot

\*Tilastuote, toimitusaika noin 2 viikkoa. Tilastuotteilla ei vaihto- eikä palautusoikeutta.

Varastovalikoima vaihtelee värin ja koon mukaan

# Ulosheittäjät ja siivilät



## Ulosheittäjä UTK

Muhvilla

Koko Ø mm	Magestic/ ZM	Väripinnoitetut HBPE	Kupari
75	✓	✓	✓
87	✓	✓	✓
100	✓	✓	✓
120	✓	✓	✓



## Taivutettava ulosheittäjä FUTK

Kerää sadevedet talteen.

Koko Ø mm	Magestic/ ZM	Väripinnoitetut HBPE	Kupari
75	✓	✓	
87	✓	✓	
100	✓	✓	

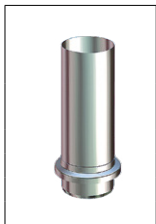

## Liituskappale sadevesiputkeen BUTK \*

Kiinnitetään SLS:än tai suoraan maaputkeen. Sopii yhteen tuotteen DVSIL kanssa.

Koko Ø mm	Magestic/ ZM	Väripinnoitetut HBPE	Kupari
75	✓	✓	
87	✓	✓	
100	✓	✓	
120	✓	✓	



## Liukuputki PRT \*

Syöksyn alapäähän. L=260 mm.

Koko Ø mm	Magestic/ ZM	Väripinnoitetut HBPE	Kupari
75	✓	✓	
87	✓	✓	
100	✓	✓	



## Lehtisiivilä SLS

Itsepuhdistuva, syöksyputkeen. ≤100 mm. HD-polyeteeniä.

Koko Ø mm	Värillinen		
-	✓		



## Lehtisiivilä maaputkiin RT \*

Syöksyputkeen. ≤100 mm. HD-polyeteeniä.

Koko Ø mm	Värillinen		
-	✓		



## Lehtisiivilä DVSIL \*

Ruostumatonta terästä. Asennus 110 mm maaputkiin.

Koko Ø mm	Ruostuma- ton		
-	✓		



## Liitosmuhvi MRT

Liituskappale siivilän ja < 110 mm maaputken välille. HD-polyeteeniä.

Koko	Värillinen		
-	✓		

### Lisätiedot

\*Tilastuote, toimitusaika noin 2 viikkoa. Tilastuotteilla ei vaihto- eikä palautusoikeutta.

Varastovalikoima vaihtelee värin ja koon mukaan

# Lisäosat



## Sokkelipolvi SOKN \*

Sivusiirtymä 100 mm.

Koko Ø mm	Magestic/ ZM	Väripinnoitetut HBPE	Kupari
75	✓	✓	
87	✓	✓	
100	✓	✓	



## Syöksyputken liitosholkki SRORM \*

Koko Ø mm	Magestic/ ZM	Väripinnoitetut HBPE	Kupari
75	✓	✓	
87	✓	✓	
100	✓	✓	
120	✓	✓	

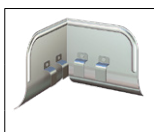

## Ylivuotosuoja OSK

Puolipyöreälle kourulle sisäkulmaan. Sopii kaikkiin kokoluokkiin.

Koko Ø mm	Magestic/ ZM	Väripinnoitetut HBPE	Kupari
	✓	✓	

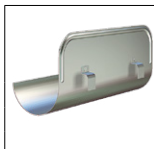

## Ylivuotosuoja OSKR

Puolipyöreälle kourulle.

Koko Ø mm	Magestic/ ZM	Väripinnoitetut HBPE	Kupari
125	✓	✓	
150	✓	✓	

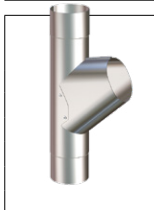

## Haaraputki GROR

Syöksyputkeen.

Koko Ø mm	Magestic/ ZM	Väripinnoitetut HBPE	Kupari
75	✓	✓	
87	✓	✓	
100	✓	✓	
120	✓	✓	

# Muut tarvikkeet



## Koukuntaivuttaja KBO

Koko	
-	✓



## Korjausväri pensselillä STIFT

12 ml i purkissa.

Koko	
-	✓

## Lisätiedot

\*Tilaustuote, toimitusaika noin 2 viikkoa. Tilaustuotteilla ei vaihto- eikä palautusoikeutta.

Varastovalikoima vaihtelee värin ja koon mukaan

# Vandaaliputket



## Vandaaliputki VANSLS 300 \*

Itsepuhdistuvalla lehtisiivilällä. Pituus 300 mm.

Koko Ø mm	Sinkitty	Väripinnoitetut HBPE	Ruostumaton
102	✓	✓	✓



## Vandaaliputki VANSLS 850 \*

Itsepuhdistuvalla lehtisiivilällä. Pituus 850 mm.

Koko Ø mm	Sinkitty	Väripinnoitetut HBPE	Ruostumaton
102	✓	✓	✓



## Vandaaliputki VANSLS 2000 \*

Itsepuhdistuvalla lehtisiivilällä. Pituus 2000 mm.

Koko Ø mm	Sinkitty	Väripinnoitetut HBPE	Ruostumaton
102	✓	✓	✓



## Vandaaliputki VANSLS 2000 \*

Itsepuhdistuva lehtisiivilä putken yläpäässä. Pituus 2000 mm.

Koko Ø mm	Sinkitty	Väripinnoitetut HBPE	Ruostumaton
102	✓	✓	✓



## Vandaaliputki UTK 850 \*

2 mm kuumasinkittyä terästä. Pituus 850 mm.

Koko Ø mm	Sinkitty	Väripinnoitetut HBPE	Ruostumaton
102	✓	✓	✓



## Vandaaliputki UTK 2000 \*

2 mm kuumasinkittyä terästä. Pituus 2000 mm.

Koko Ø mm	Sinkitty	Väripinnoitetut HBPE	Ruostumaton
102	✓	✓	✓

## Info

Vandaaliputken halkaisija on 102 mm. Ainevahvuus on 2 mm sinkityssä ja väripinnoitetussa teräksessä. Ruostumattoman ainevahvuus 1,5 mm.

Vandaaliputki liitetään syöksyputkeen BUTK-liitoskappaleen avulla. BUTK ei ole vandaaliputkea.



## Lisätiedot

\*Tilaustuote, toimitusaika noin 2 viikkoa. Tilaustuotteilla ei vaihto- eikä palautusoikeutta.

Varastovalikoima vaihtelee värin ja koon mukaan



Useimmat meistä viettävät suurimman osan ajasta sisätiloissa. Laadukas sisäilma on ratkaiseva tekijä, kuinka viihdymme, kuinka tuottavia olemme ja kuinka pysymme terveinä.

Siksi me Lindabilla olemme ottaneet tärkeimmäksi tavoitteeksi panostaa sisäilmaan, joka lisää ihmisten hyvinvointia. Päästäksemme tavoitteeseen kehitämme energiatehokkaita ilmanvaihtoratkaisuja ja kestäviä rakennustuotteita kierrätettävistä materiaaleista. Tarjoamamme tuotteet ja ratkaisut ovat kestäviä sekä ihmisille että ympäristölle.

[Lindab | Laadukasta sisäilmaa](#)

#### **Oy Lindab Ab**

Juvan teollisuuskatu 3  
02920 ESPOO  
p. 020 785 1010

Kankitie 3  
40320 Jyväskylä  
p. 020 785 1010

#### **Sähköposti**

info.finland@lindab.com  
etunimi.sukunimi@lindab.com  
tilaus@lindab.com

